



Electrolux
REX



RWF 1497 HDW

IT LAVABIANCHERIA

ISTRUZIONI PER L'USO



INDICE

1. INFORMAZIONI PER LA SICUREZZA.....	3
2. ISTRUZIONI DI SICUREZZA.....	4
3. DESCRIZIONE DEL PRODOTTO.....	6
4. PANNELLO DEI COMANDI.....	7
5. PROGRAMMI	8
6. VALORI DI CONSUMO.....	11
7. OPZIONI.....	12
8. IMPOSTAZIONI.....	14
9. PREPARAZIONE AL PRIMO UTILIZZO.....	14
10. UTILIZZO QUOTIDIANO.....	15
11. CONSIGLI E SUGGERIMENTI UTILI.....	19
12. PULIZIA E CURA.....	20
13. RISOLUZIONE DEI PROBLEMI.....	24
14. APERTURA D'EMERGENZA DELL'OBLÒ.....	26
15. DATI TECNICI.....	27

PENSATI PER VOI

Grazie per aver acquistato un'apparecchiatura Electrolux. Avete scelto un prodotto che ha alle spalle decenni di esperienza professionale e innovazione. Ingegnoso ed elegante, è stato progettato pensando a voi. Quindi, in qualsiasi momento desiderate utilizzarlo, potete esser certi di ottenere sempre i migliori risultati. Benvenuti in Electrolux.

Visitate il nostro sito web per:



Ricevere consigli, scaricare i nostri opuscoli, eliminare eventuali anomalie, ottenere informazioni sull'assistenza:

www.electrolux.com



Registrare il vostro prodotto e ricevere un servizio migliore:

www.registerelectrolux.com



Acquistare accessori, materiali di consumo e ricambi originali per la vostra apparecchiatura:

www.electrolux.com/shop

SERVIZIO CLIENTI E MANUTENZIONE

Consigliamo sempre l'impiego di ricambi originali.

Quando si contatta il Centro di Assistenza autorizzato, accertarsi di disporre dei seguenti dati: Modello, PNC, numero di serie.

Le informazioni si trovano sulla targhetta dei dati.



Avvertenza/Attenzione - Importanti Informazioni per la sicurezza



Informazioni e suggerimenti generali



Informazioni sull'ambiente

Con riserva di modifiche.

1. ⚠️ INFORMAZIONI PER LA SICUREZZA

Leggere attentamente le istruzioni fornite prima di installare e utilizzare l'apparecchiatura. Il produttore non è responsabile se un'installazione ed un uso non corretto dell'apparecchiatura provocano lesioni e danni. Tenere sempre le istruzioni a portata di mano come riferimento futuro.

1.1 Sicurezza dei bambini e delle persone vulnerabili

- Questa apparecchiatura può essere usata da bambini a partire dagli 8 anni e da adulti con limitate capacità fisiche, sensoriali o mentali o con scarsa esperienza o conoscenza sull'uso dell'apparecchiatura, solamente se sorvegliati o se istruiti relativamente all'uso dell'apparecchiatura e se hanno compreso i rischi coinvolti.
- Non consentire ai bambini di giocare con l'apparecchiatura.
- Tenere lontani i bambini al di sotto dei 3 anni se non costantemente supervisionati.
- Tenere i materiali di imballaggio al di fuori della portata dei bambini.
- Tenere i detersivi fuori dalla portata dei bambini.
- Tenere i bambini e gli animali domestici lontano dalla porta dell'apparecchiatura quando è aperta.
- Se l'apparecchiatura dispone di un dispositivo di sicurezza per i bambini, consigliamo di attivarlo.
- La pulizia e gli interventi di manutenzione non devono essere eseguiti dai bambini senza supervisione.

1.2 Avvertenze di sicurezza generali

- Non apportare modifiche alle specifiche di questa apparecchiatura.
- Rispettare il volume di carico massimo di 9 kg (consultare il capitolo "Tabella dei programmi").

- La pressione d'esercizio dell'acqua (minima e massima) deve essere compresa tra 0,5 bar (0,05 MPa) e 8 bar (0,8 MPa).
- Le aperture di ventilazione alla base (ove previste) non devono essere ostruite da un tappeto.
- L'apparecchiatura deve essere collegata correttamente all'impianto idrico con i tubi nuovi forniti. I tubi usati non devono essere riutilizzati.
- Se il cavo di alimentazione è danneggiato, deve essere sostituito dal produttore, da un tecnico autorizzato o da una persona qualificata per evitare situazioni di pericolo.
- Prima di eseguire qualunque intervento di manutenzione, spegnere l'apparecchiatura ed estrarre la spina dalla presa.
- Non nebulizzare acqua né utilizzare vapore per pulire l'apparecchiatura.
- Pulire l'apparecchiatura con un panno inumidito e morbido. Utilizzare solo detergenti neutri. Non usare prodotti abrasivi, spugnette abrasive, solventi od oggetti metallici.

2. ISTRUZIONI DI SICUREZZA

2.1 Installazione

- Togliere tutto l'imballaggio e i bulloni per il trasporto.
- Conservare i bulloni per il trasporto. Prima di spostare nuovamente l'apparecchiatura, bloccare il cesto.
- Prestare sempre attenzione in fase di spostamento dell'apparecchiatura, dato che è molto pesante. Indossare sempre guanti di sicurezza.
- Non installare o utilizzare l'apparecchiatura se è danneggiata.
- Attenersi alle istruzioni fornite insieme all'apparecchiatura.
- Non installare o utilizzare l'apparecchiatura se la temperatura è inferiore a 0°C o in posizione esposta alle intemperie.
- Accertarsi che il pavimento dove viene appoggiata l'apparecchiatura sia piano, stabile, resistente al calore e pulito.
- Accertarsi che l'aria circoli liberamente tra l'apparecchiatura e il pavimento.
- Regolare i piedini per disporre dello spazio necessario tra l'apparecchiatura e la moquette.
- Non installare l'apparecchiatura in un punto dove non è possibile aprire completamente la porta.

2.2 Collegamento elettrico

- L'apparecchiatura deve disporre di una messa a terra.
- Utilizzare sempre una presa elettrica con contatto di protezione correttamente installata.
- Verificare che i dati elettrici riportati sulla targhetta dei dati corrispondano a quelli dell'impianto. In caso contrario, contattare un elettricista.
- Non utilizzare prese multiple e prolunghie.

- Accertarsi di non danneggiare la spina e il cavo. Qualora il cavo elettrico debba essere sostituito, l'intervento dovrà essere effettuato dal nostro Centro di Assistenza autorizzato.
- Inserire la spina di alimentazione nella presa solo al termine dell'installazione. Verificare che la spina di alimentazione rimanga accessibile dopo l'installazione.
- Non toccare il cavo di alimentazione o la spina di alimentazione con la mani bagnate.
- Non tirare il cavo di alimentazione per scollegare l'apparecchiatura. Tirare sempre dalla spina.
- Solo per il Regno Unito e l'Irlanda: L'apparecchiatura è dotata di spina di alimentazione da 13 amp. Se si rendesse necessario cambiare il fusibile della spina di alimentazione, utilizzarne uno da 13 amp ASTA (BS 1362).
- Questa apparecchiatura è conforme alle direttive CEE.
- Utilizzare l'apparecchiatura esclusivamente in un ambiente domestico.
- Osservare le istruzioni di sicurezza riportate sulla confezione del detersivo.
- Non appoggiare o tenere liquidi o materiali infiammabili, né oggetti facilmente incendiabili sull'apparecchiatura, al suo interno o nelle immediate vicinanze.
- Accertarsi di rimuovere tutti gli oggetti metallici dalla biancheria.
- Non collocare un contenitore sotto l'apparecchiatura per raccogliere possibili perdite. Contattare il Centro di Assistenza autorizzato per sapere quali accessori si possono utilizzare.
- Non toccare il vetro dell'oblò quando è in corso un programma. Il vetro potrebbe essere caldo.

2.3 Collegamento dell'acqua

- Accertarsi di non danneggiare i tubi di carico e scarico dell'acqua.
- Prima di collegare l'apparecchiatura a tubazioni nuove o non utilizzate per un lungo periodo, far scorrere l'acqua finché non è limpida.
- La prima volta che si usa l'apparecchiatura, accertarsi che non vi siano perdite.

2.4 Utilizzo



ATTENZIONE!

Vi è il rischio di lesioni, scosse elettriche, incendio, scottature o di danni all'apparecchiatura.

2.5 Assistenza Tecnica

- Per riparare l'apparecchiatura contattare il Centro di Assistenza Autorizzato.
- Utilizzare esclusivamente ricambi originali.

2.6 Smaltimento



ATTENZIONE!

Rischio di lesioni o soffocamento.

- Staccare la spina dall'alimentazione elettrica.
- Tagliare il cavo di rete e smaltirlo.
- Rimuovere il blocco porta per evitare che bambini e animali domestici rimangano chiusi all'interno dell'apparecchiatura.

3. DESCRIZIONE DEL PRODOTTO

3.1 Panoramica dell'apparecchiatura

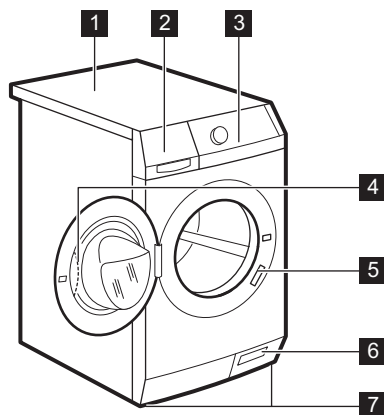

- 1 Piano di lavoro
- 2 Contenitore del detersivo
- 3 Pannello dei comandi
- 4 Maniglia della porta
- 5 Targhetta dei dati
- 6 Filtro della pompa di scarico
- 7 Piedini per mettere a livello l'apparecchiatura

3.2 Per attivare il dispositivo di sicurezza bambino

Ciò evita che i bambini o gli animali domestici restino chiusi nel cesto.

Ruotare il dispositivo in senso orario fino alla scanalatura orizzontale.

Non è possibile chiudere l'oblò.

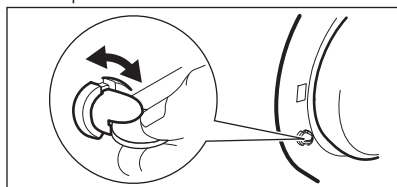

Per chiudere l'oblò, ruotare il dispositivo in senso antiorario fin quando la scanalatura non si trova in posizione verticale.

3.3 Kit piastre di fissaggio (4055171146)

Disponibile presso il vostro distributore autorizzato.

Se si installa l'apparecchiatura su di uno zoccolo, fissarla nelle piastre di fissaggio.

Leggere attentamente le istruzioni fornite con l'accessorio.

4. PANNELLO DEI COMANDI

4.1 Descrizione del pannello dei comandi

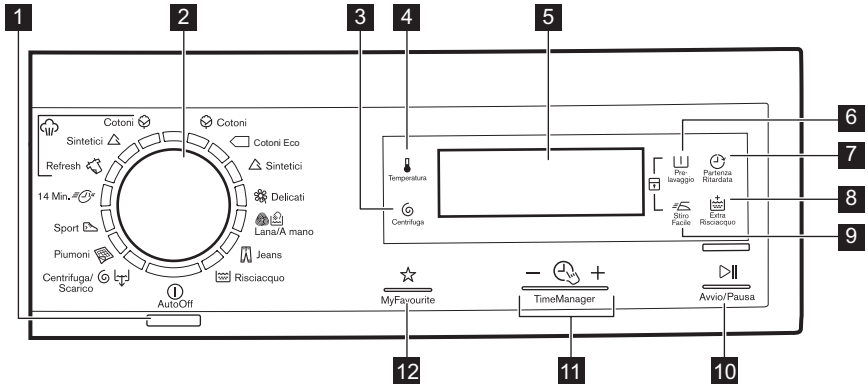

- | | |
|--|--|
| <p>1 Tasto On/Off (AutoOff)</p> <p>2 Selettore dei programmi</p> <p>3 Pulsante touch riduzione centrifuga (Centrifuga)</p> <p>4 Pulsante touch temperatura (Temperatura)</p> <p>5 Display</p> <p>6 Pulsante touch Prelavaggio (Prelavaggio)</p> <p>7 Pulsante touch Partenza ritardata (Partenza Ritardata)</p> | <p>8 Pulsante touch Risciacqui Extra (Extra Risciacquo)</p> <p>9 Pulsante Stiro Facile (Stiro Facile)</p> <p>10 Pulsante touch Avvio/Pausa (Avvio/Pausa)</p> <p>11 Pulsanti touch Time Manager - (Time Manager)</p> <p>12 Pulsante touch Favoriti (My favourite+)</p> |
|--|--|

4.2 Display

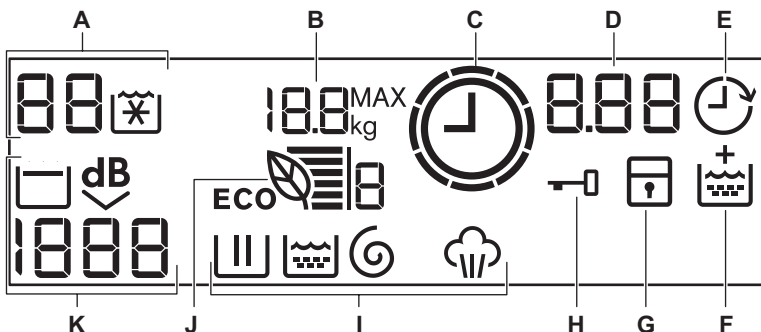

A) Area temperatura:

- : Indicatore della temperatura
- : Spia dell'acqua fredda
- B)** : Carico massimo di biancheria¹⁾
- C)** : Spia Time Manager
- D)** Area Ora:
- : Durata del programma
 - : Partenza ritardata
 - : Codici allarme
 - : Messaggio di errore
 - : Programma terminato.
- E)** : Spia Partenza ritardata
- F)** : Spia Risciacqui Extra permanente
- G)** : Spia Sicurezza bambini
- H)** : Spia porta bloccata
- Non si riesce ad aprire la porta quando il simbolo è acceso.
 - Si riesce ad aprire la porta solo quando il simbolo è spento.
- I)** Spie di lavaggio:
- : Fase di lavaggio
 - : Fase di risciacquo
- : Fase di centrifuga
 - : Fase vapore
- I)** Quando si imposta un programma, tutti i simboli delle fasi relative al programma si accendono. All'avviamento del programma, lampeggia solo il simbolo della fase in corso. Al termine di una fase, la spia corrispondente rimane accesa. Al completamento del programma, si accende il simbolo dell'ultima fase.
- J)** : Spia Eco Info
- K)** Area Centrifuga:
- : Spia Velocità di centrifuga
 - : Spia No centrifuga finale
 - : Spia Stop acqua in vasca
 - : Spia Extra Silent



5. PROGRAMMI

5.1 Tabella dei programmi

Programma Intervallo di temperature	Carico massimo Velocità massima di centrifuga	Descrizione programma (Tipo di carico e grado di sporco)
Programmi di lavaggio		
Cotoni 90°C - A freddo	9 kg 1400 giri/min.	Cotone bianco e colorato. Sporco normale e leggero.
Cottons Eco ¹⁾ 60°C - 40°C	9 kg 1400 giri/min.	Cotone bianco e colorato. Sporco normale. Il consumo di energia si riduce e la durata del programma di lavaggio viene allungata.
Sintetici 60°C - A freddo	4 kg 1200 giri/min.	Capi in tessuti sintetici o misti. Sporco normale.

¹⁾ Visibile solo con la porta aperta.

Programma Intervallo di temperature	Carico massimo Velocità massima di centrifuga	Descrizione programma (Tipo di carico e grado di sporco)
 Delicati 40°C - A freddo	4 kg 1200 giri/min.	Tessuti delicati quali capi acrilici, in viscosa e poliestere. Sporco normale.
 Lana/A mano 40°C - A freddo	2 kg 1200 giri/min.	Indumenti di lana lavabili a macchina, a mano e tessuti delicati che riportano sull'etichetta il simbolo di "lavaggio a mano". ²⁾
 Jeans 60°C - A freddo	9 kg 1200 giri/min.	Capi in jeans e jersey. Anche per capi scuri.
 Risciacquo	9 kg 1400 giri/min.	Per risciacquare e centrifugare la biancheria. Tutti i tessuti.
 Centrifuga/ Scarico ³⁾	9 kg 1400 giri/min.	Per centrifugare la biancheria e scaricare l'acqua nel cesto. Tutti i tessuti.
 Piumoni 60°C - 30°C	3 kg 800 giri/min.	Programma di lavaggio speciale per singole coperte in tessuto sintetico, piumino d'oca, coprietto , ecc.
 Sport 30°C	2,5 kg 800 giri/min.	Capi sintetici e delicati. Capi leggermente sporchi o da rinfrescare.
 14 min. 30°C	1,5 kg 800 giri/min.	Capi in tessuti sintetici e misti. Sporco leggero e capi da rinfrescare.
Programmi vapore⁴⁾		
<p>Il vapore può essere usato per capi asciutti, lavati od usati una sola volta. Questi programmi possono ridurre le grinze e gli odori e rendono la biancheria più morbida.</p> <p>Non usare detersivi. Se necessario, togliere le macchie lavando o usando smacchiatori.</p> <p>I programmi vapore non eseguono cicli di igienizzazione.</p> <p>Non impostare il programma Vapore per questo tipo di capi:</p> <ul style="list-style-type: none"> • capi che in base alle indicazioni sull'etichetta non sono idonei all'asciugatura a macchina. • tutti i capi che hanno parti in plastica, metallo, legno o simile. 		
 Vapore Refresh 40°C	1,5 kg	Programma vapore per capi in cotone e sintetici. Questo ciclo elimina i cattivi odori dalla biancheria. ⁵⁾

Programma Intervallo di temperature	Carico massi- mo Velocità mas- sima di centri- fuga	Descrizione programma (Tipo di carico e grado di sporco)
 Vapore Sintetici 40°C	1,5 kg	Programma vapore per capi sintetici . Questo ciclo aiuta a togliere le grinze dalla biancheria.
 Vapore Cotoni 40°C	1,5 kg	Programma vapore per capi in cotone . Questo ciclo aiuta a togliere le grinze dalla biancheria.

1) Programmi standard per i valori di consumo dell'etichetta energetica. Conformemente alla normativa 1061/2010, questi programmi sono rispettivamente il "Programma cotone standard a 60°C" e il "Programma cotone standard a 40°C". Si tratta dei programmi più efficienti in termini di consumo combinato di energia ed acqua per il lavaggio della biancheria in cotone con un livello di sporco normale.



La temperatura dell'acqua può essere leggermente diversa da quella indicata per il programma selezionato.

















2) Durante questo ciclo il cesto ruota lentamente per garantire un lavaggio delicato. Può sembrare che il cesto non ruoti in modo appropriato o non ruoti affatto. Non si tratta di un'anomalia.









3) Selezionare la velocità di centrifuga. Accertarsi che vada bene per il tipo di biancheria. Se si imposta l'opzione No centrifuga finale, è disponibile solo la fase di scarico.

4) Se si imposta un programma Vapore con bucato asciutto, al termine del ciclo la biancheria sarà umida. È preferibile stendere o appendere i capi all'aria aperta per circa 10 minuti per eliminare l'umidità. Al termine del programma, togliere rapidamente la biancheria dal cesto. Se dopo un ciclo vapore è comunque necessario stirare i capi, tale operazione sarà facilitata!

5) Il vapore non elimina l'odore di animali.

Compatibilità opzioni programma

Programma								
	■	■	■	■	■	■	■	■
	■	■	■		■	■		■
	■	■	■	■	■	■	■	■
	■	■	■	■		■		
	■	■	■		■	■		■
	■	■	■			■		■
	■	■	■			■		■
	■	■				■		

Programma								
	■					■		
	■	■				■		
	■	■	■			■		

1) Selezionare la velocità di centrifuga. Accertarsi che vada bene per il tipo di biancheria. Se si imposta l'opzione No centrifuga finale, è disponibile solo la fase di scarico.

6. VALORI DI CONSUMO



I dati di questa tabella sono indicativi. I dati possono essere influenzati da diversi fattori: la quantità e il tipo di biancheria, la temperatura dell'acqua e dell'ambiente.



All'inizio del programma, il display mostra la durata del programma per la capacità di carico massima.

Durante la fase di lavaggio, la durata del programma viene calcolata automaticamente e si può ridurre notevolmente se il carico di biancheria è inferiore alla capacità di carico massima (ad es. per i cotone a 60°C, con capacità di carico massima di 9 kg, la durata del programma supera le 2 ore; con un carico effettivo di 1 kg, la durata del programma non raggiunge 1 ora).

Quando l'apparecchiatura calcola la durata reale del programma, sul display lampeggia un puntino.

Programmi	Carico (kg)	Consumo di energia elettrica (kWh)	Consumo d'acqua (litri)	Durata indicativa del programma (minuti)	Umidità residua (%) ¹⁾
Cotoni 60°C	9	1.68	71	180	52
Cotoni 40°C	9	1.05	71	175	52
Sintetici 40°C	4	0.65	52	110	35
Delicati 40°C	4	0.70	63	91	35
Lana/A mano 30°C	2	0.35	57	58	30
Programmi cotone standard					
Cotone standard 60°C	9	1.05	57	229	52
Cotone standard 60°C	4.5	0.75	51	173	52

Programmi	Carico (kg)	Consumo di energia elettrica (kWh)	Consumo d'acqua (litri)	Durata indicativa del programma (minuti)	Umidità residua (%) ¹⁾
Cotone standard 40°C	4.5	0.66	51	171	52

1) Al termine della fase di centrifuga.

Modalità Spento (W)	Modalità Acceso (W)
0,05	0,05

Le informazioni riportate nel grafico qui sopra sono conformi alla direttiva della Commissione Europea 1015/2010 che implementa la direttiva 2009/125/CE.

7. OPZIONI

7.1 Temperatura

Impostare questa opzione per modificare la temperatura predefinita.

Spia  = acqua fredda.

Il display mostra la temperatura impostata.

7.2 Centrifuga

Questa opzione consente di ridurre la velocità di centrifuga predefinita.

Il display mostra la spia della velocità impostata.

Opzioni centrifuga aggiuntive: No centrifuga finale

- Impostare questa opzione per annullare tutte le fasi di centrifuga.
- Impostarla in caso di tessuti estremamente delicati.
- La fase di risciacquo per alcuni programmi di lavaggio utilizza più acqua.
- Il display mostra la spia - - -.

Stop acqua in vasca

- Impostare questa opzione per evitare che la biancheria si sgualcisca.
- Il programma di lavaggio termina con l'acqua nel cesto. Il cesto ruota regolarmente in modo da non sgualcire la biancheria.

- L'oblò resta bloccato. Prima di aprirlo si deve scaricare l'acqua.
- Il display mostra la spia .



Per scaricare l'acqua fare riferimento al capitolo "Al termine del programma".

Extra Silent

- Impostare questa opzione per annullare tutte le fasi di centrifuga ed avviare un lavaggio silenzioso.
- La fase di risciacquo per alcuni programmi di lavaggio utilizza più acqua.
- Il programma di lavaggio termina con l'acqua nel cesto. Il cesto ruota regolarmente in modo da non sgualcire la biancheria.
- L'oblò resta bloccato. Prima di aprirlo si deve scaricare l'acqua.
- Il display mostra la spia .



Per scaricare l'acqua fare riferimento al capitolo "Al termine del programma".

7.3 Prelavaggio

Questa opzione consente di aggiungere una fase di prelavaggio ad un programma di lavaggio.

Utilizzare questa opzione per capi molto sporchi.

Quando si imposta questa opzione, la durata del programma aumenta.

La spia corrispondente si accende.

7.4 Stiro Facile

L'apparecchiatura lava delicatamente e centrifuga la biancheria per evitare sgualciture.

L'apparecchiatura riduce la velocità di centrifuga, utilizza più acqua ed adatta la durata del programma al tipo di biancheria.

La spia corrispondente si accende.

7.5 Partenza Ritardata

Questa opzione consente di ritardare l'avvio del programma da 30 minuti a 20 ore.

Il display mostra la spia corrispondente.

7.6 Extra Risciacquo



Questa opzione consente di aggiungere dei risciacqui ad un programma di lavaggio.

Usare questa opzione per le persone allergiche ai detersivi e nelle zone in cui l'acqua è dolce.









La spia corrispondente si accende.











7.7 Time Manager

Quando si imposta un programma di lavaggio, il display mostra la durata predefinita.

Premere  o  per ridurre o aumentare la durata del programma.

Il Time Manager è disponibile solo coi programmi della tabella.

Spi a					 1)	 1)
 2)	■	■			■	
	■	■	■		■	■
	■	■			■	

Spi a					 1)	 1)
	■	■	■	■	■	■
	■	■			■	
 3)	■ 3)	■ 3)	■		■ 3)	■
	■	■			■	
 4)	■	■	■ 3)	■ 3)	■	■ 3)

- 1) Se disponibile.
- 2) Più Breve: per rinfrescare la biancheria.
- 3) Durata programma predefinita.
- 4) Più lungo: L'aumento graduale della durata del programma riduce il consumo di energia. La fase di riscaldamento ottimizzata permette di risparmiare energia e la durata più lunga garantisce gli stessi risultati di lavaggio (soprattutto in caso di sporco normale).

Eco Info

Le tacchette Eco Info (disponibili solo per i programmi cotone e sintetici) indicano l'efficienza del programma di lavaggio in termini di risparmio di energia:

- 6 tacchette: impostazione più efficace per ottimizzare le prestazioni del programma di lavaggio.
- 1 tacchetta: impostazione meno efficace.

Il numero di tacchette Eco Info cambia se si modifica la durata del programma di lavaggio (fare riferimento a Time Manager), la temperatura di lavaggio e il peso della biancheria. Per ottimizzare le prestazioni del programma di lavaggio, il numero di tacchette deve aumentare:

- Se si aumenta la durata del programma, le tacchette Eco Info aumentano. L'aumento della durata del programma di lavaggio permette di ottenere delle prestazioni costanti che riducono il consumo di energia.
- Se si riduce la temperatura di lavaggio, le tacchette Eco Info aumentano.

Alcuni consigli per la migliore impostazione:

- Impostare gli indicatori Time Manager  o .

- Impostare la più bassa temperatura di lavaggio possibile.
- Non impostare l'opzione di Prelavaggio.

7.8 My favourite+ ☆

Questa opzione consente di memorizzare i programmi e le opzioni preferiti.

Non è possibile memorizzare l'opzione partenza ritardata con MyFavourite.

Come memorizzare un programma

1. Premere il tasto  per accendere l'apparecchiatura.

2. Impostare il programma e le opzioni che si desidera memorizzare.
3. Premere MyFavourite finché sul display non appare "MEM".

Come impostare un programma memorizzato

1. Premere il tasto  per accendere l'apparecchiatura.
2. Premere brevemente MyFavourite.



La partenza ritardata non è stata memorizzata.



8. IMPOSTAZIONI

8.1 Sicurezza bambino

Questa opzione consente di evitare che i bambini possano giocare con il pannello dei comandi.



- Per **attivare/disattivare** questa opzione, premere contemporaneamente  e  finché la spia  **si accende/spegne**.

Attivazione dell'opzione:

- Dopo aver premuto , le opzioni e il selettore dei programmi si bloccano.
- Prima di premere il tasto , non è possibile avviare l'apparecchiatura.

8.2 Extra Risciacquo permanente



Questa opzione permette di impostare in modo permanente un Extra Risciacquo quando si imposta un nuovo programma.

- Per **attivare/disattivare** questa opzione, premere contemporaneamente  e  finché la spia  **si accende/spegne**.

8.3 Segnali acustici

Viene emesso un segnale acustico quando:

- Al termine del programma di lavaggio.
- Se l'apparecchiatura presenta un problema.

Per **disattivare/attivare** i segnali acustici, premere contemporaneamente  e  per 6 secondi.



Se si disattivano i segnali acustici, gli stessi continueranno a funzionare in caso di malfunzionamento dell'apparecchiatura.

9. PREPARAZIONE AL PRIMO UTILIZZO

1. Mettere una piccola quantità di detersivo nella vaschetta per la fase di lavaggio.
2. Impostare e avviare un programma per il cotone alla massima temperatura senza carico.

In questo modo si rimuoveranno eventuali residui di lavorazione dal cesto e dalla vasca.

10. UTILIZZO QUOTIDIANO



ATTENZIONE!

Fare riferimento ai capitoli sulla sicurezza.

10.1 Caricare la biancheria

1. Aprire l'oblò
2. Mettere la biancheria nel cesto, un capo per volta.
3. Scuotere i capi prima di introdurli nell'apparecchiatura.

Accertarsi di non mettere troppa biancheria nel cesto.

4. Chiudere l'oblò.

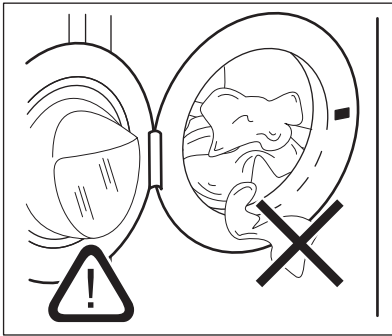

AVVERTENZA!

Assicurarsi che non vi sia della biancheria tra la guarnizione e l'oblò. Sussiste il rischio di perdite di acqua o di arrecare danno alla biancheria.

10.2 Uso di detersivi ed additivi

1. Dosare il detersivo e l'ammorbidente.
2. Chiudere delicatamente il cassetto del detersivo

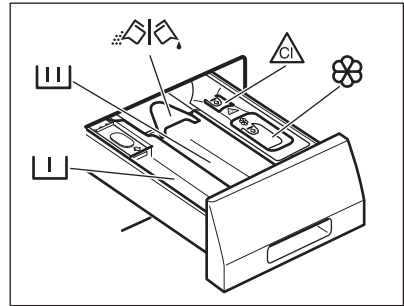

10.3 Vaschette del detersivo



AVVERTENZA!

Utilizzare solo detersivi specifici per lavabiancheria.



Osservare sempre le istruzioni riportate sulle confezioni dei detersivi.

	Vaschetta del detersivo per la fase di prelavaggio.
	Vaschetta del detersivo per la fase di lavaggio.
	Vaschetta degli additivi liquidi (ammorbidente, inamidante).
	Scomparto del candeggiante.
	Inserto per detersivo liquido o in polvere.

10.4 Detersivo liquido o in

polvere

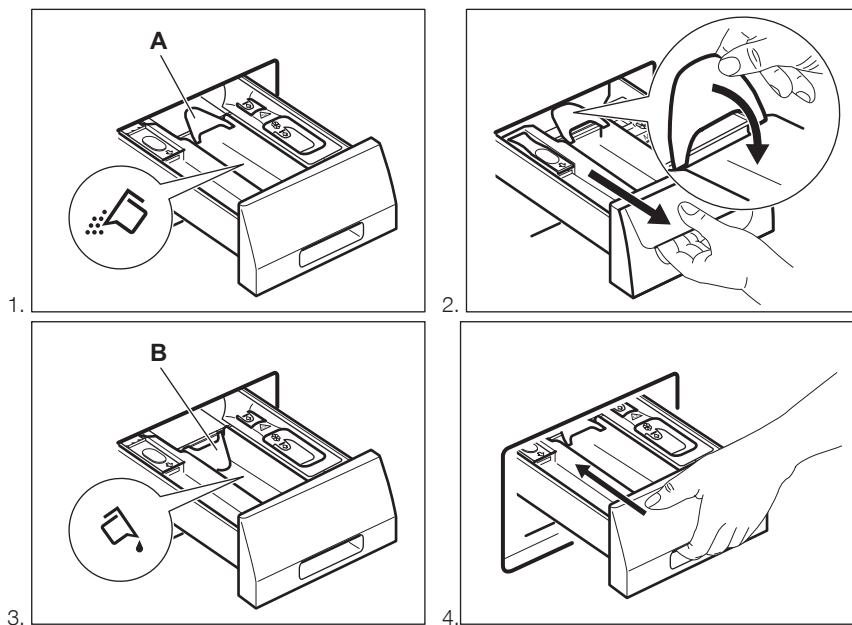

- Posizione **A** per il detersivo in polvere (impostazione dalla fabbrica).
- Posizione **B** per il detersivo liquido.



Con il detersivo liquido:

- Non utilizzare detersivi in gel o densi.
- Non versare il liquido oltre il livello massimo.
- Non impostare la fase di prelavaggio.
- Non impostare la partenza ritardata.

10.5 Attivazione dell'apparecchiatura

Premere il tasto  per attivare o disattivare l'apparecchiatura. Viene emesso un segnale acustico all'accensione dell'apparecchiatura.

10.6 Impostazione di un programma

1. Ruotare il selettore dei programmi e impostare il programma:
 - La spia del programma corrispondente si accende.
 - La spia  lampeggia.



- Il display mostra il livello del Time Manager, la durata del programma e l'indicazione delle fasi del programma.
2. Se necessario, modificare la temperatura, la velocità di centrifuga, la durata del ciclo o aggiungere le opzioni disponibili. Quando si attiva un'opzione, la corrispondente spia si accende.



Nel caso di errori nell'impostazione, il display mostra il messaggio **Err.**

10.7 Avvio del programma senza partenza ritardata

Premere .

- La spia  smette di lampeggiare e rimane accesa.
- La spia  inizia a lampeggiare sul display.
- Il programma si avvia, l'oblò è bloccato e il display visualizza la spia .
- Quando l'apparecchiatura carica acqua, la pompa di scarico rimane in funzione per breve tempo.



Dopo circa 15 minuti dall'avvio del programma:

- L'apparecchiatura regola automaticamente la durata del programma in base al carico di biancheria.
- Il display mostra il nuovo valore.

10.8 Avvio del programma con partenza ritardata

1. Premere ripetutamente  finché il display non mostra il ritardo che si desidera impostare.





La spia corrispondente si accende sul display.

2. Premere .

- L'apparecchiatura inizia il conto alla rovescia.
- Appena è completato il conto alla rovescia, il programma si avvia automaticamente.





È possibile annullare o modificare l'impostazione della partenza ritardata prima di premere . Per annullare la partenza ritardata:

- Premere  per mettere l'apparecchiatura in pausa.
- Premere  finché il display mostra .
- Premere nuovamente  per avviare immediatamente il programma.

10.9 Interruzione di un programma e modifica delle opzioni

È possibile modificare solo alcune opzioni prima che si attivino.

1. Premere .
La spia lampeggia.
2. Modifica delle opzioni.
3. Premere nuovamente .
Il programma prosegue.

10.10 Annullamento di un programma in corso

1. Premere il tasto  per alcuni secondi per annullare il programma e per spegnere l'apparecchiatura.
2. Premere nuovamente lo stesso tasto per far riavviare l'apparecchiatura. A questo punto è possibile impostare un nuovo programma di lavaggio.



Prima di iniziare il nuovo programma, l'apparecchiatura potrebbe scaricare l'acqua. In tal caso, accertarsi che il detersivo sia ancora nella vaschetta corrispondente, in caso contrario aggiungere di nuovo il detersivo.

10.11 Apertura dell'oblò



AVVERTENZA!

Se la temperatura e il livello dell'acqua nel cesto sono troppo elevati e il cesto ancora gira, non è possibile aprire l'oblò.

Durante lo svolgimento del programma o della partenza ritardata l'oblò è bloccato e il display visualizza la spia .

Aprire l'oblò dell'apparecchiatura quando il programma o la partenza ritardata sono in funzione:

1. Premere per mettere in pausa l'apparecchiatura.
2. Attendere finché la spia dell'oblò bloccato si spegne.
3. Aprire l'oblò.
4. Chiudere l'oblò e premere nuovamente .

Il programma o la partenza ritardata proseguono.

10.12 Al termine del programma

- L'apparecchiatura si ferma automaticamente.
- Se attivi, vengono emessi dei segnali acustici.
- Il display si accende.
- La spia del tasto Avvio/Pausa si spegne.
- La spia dell'oblò bloccato si spegne.
- È possibile aprire l'oblò.
- Togliere la biancheria dall'apparecchiatura. Assicurarsi che il cesto sia vuoto.
- Chiudere il rubinetto dell'acqua.
- Premere il tasto AutoOff per alcuni secondi per spegnere l'apparecchiatura.
- Tenere l'oblò socchiuso per evitare muffa e cattivi odori.

Il programma di lavaggio è terminato, ma c'è acqua nel cesto:

- Il cesto ruota regolarmente in modo da non sgualcire i tessuti.
- La spia dell'oblò bloccato è accesa. L'oblò resta bloccato.
- Prima di aprire l'oblò si deve scaricare l'acqua.

Per scaricare l'acqua:

1. Premere .
L'apparecchiatura scarica l'acqua ed esegue la centrifuga.
2. Per far eseguire all'apparecchiatura soltanto lo scarico, impostare .
Se necessario, ridurre la velocità di centrifuga.
3. Al termine del programma, una volta spenta la spia di oblò bloccato è possibile aprirlo.
4. Premere il tasto AutoOff per alcuni secondi per spegnere l'apparecchiatura.



L'apparecchiatura scarica ed esegue automaticamente la centrifuga dopo circa 18 ore (ad eccezione del programma Lana).

10.13 Opzione SPEGNIMENTO AUTOMATICO

L'opzione SPEGNIMENTO AUTOMATICO disattiva automaticamente l'apparecchiatura per ridurre il consumo di energia quando:

- Non si usa l'apparecchiatura da 5 minuti prima di premere .
Premere il tasto per accendere nuovamente l'apparecchiatura.
- Dopo 5 minuti dal termine del programma di lavaggio
Premere il tasto per accendere nuovamente l'apparecchiatura.
Il display mostra il tempo dell'ultimo programma impostato.
Ruotare il selettore dei programmi per impostare un nuovo ciclo.

11. CONSIGLI E SUGGERIMENTI UTILI

11.1 Il carico di biancheria

- Suddividere la biancheria in: bianchi, colorati, sintetici, delicati e lana.
- Seguire le istruzioni di lavaggio riportate sulle etichette dei capi.
- Non lavare insieme capi bianchi e colorati.
- Alcuni capi colorati possono scolorire al primo lavaggio. Consigliamo di lavarli separatamente le prime volte.
- Abbottonare le federe e chiudere cerniere, ganci e bottoni. Chiudere le cinture.
- Svuotare le tasche e distendere i capi.
- Rivoltare i tessuti multi-strato, i capi in lana e quelli con immagini stampate.
- Rimuovere le macchie difficili.
- Lavare le macchie difficili con un detersivo apposito.
- Fare attenzione alle tende. Togliere i ganci o sistemare le tende in una retina o federa.
- Non lavare capi senza orlo o strappati all'interno dell'apparecchiatura. Utilizzare una retina per lavare piccoli capi e/o capi delicati (ad es. reggiseni con ferretto, cinture, calze, ecc.).
- Un carico molto ridotto può causare problemi di equilibrio durante la fase di centrifuga. In tal caso, sistemare manualmente i capi nella vasca e riavviare la fase di centrifuga.

11.2 Macchie ostinate

Per alcune macchie, acqua e detersivo non è sufficiente.

Consigliamo di rimuovere tali macchie prima di mettere i capi nell'apparecchiatura.

Sono disponibili degli smacchiatori speciali. Usare uno smacchiatore speciale adatto al tipo di macchia e tessuto.

11.3 Detersivi e additivi

- Usare esclusivamente detersivi e additivi adatti ai lavaggi in lavabiancheria:
 - detersivi in polvere per tutti i tipi di tessuto,

- detersivi in polvere per tessuti delicati (max. 40°C) e lana,
- detersivi liquidi, preferibilmente per programmi di lavaggio a bassa temperatura (60°C max.), per tutti i tipi di tessuto o speciali per la lana.
- Non mischiare tipi diversi di detersivi.
- Per motivi ecologici, non usare una quantità di detersivo superiore a quella corretta.
- Osservare le istruzioni riportate sulle confezioni di tali prodotti.
- Usare i prodotti adatti al tipo e colore di tessuto, alla temperatura del programma e al livello di sporco.
- Se l'apparecchiatura non dispone di contenitore del detersivo con lo sportellino, aggiungere i detersivi liquidi in un dosatore (fornito dal produttore del detersivo).

11.4 Consigli ecologici

- Impostare un programma senza la fase di prelavaggio per lavare la biancheria normalmente sporca.
- Avviare un programma di lavaggio con il carico massimo di biancheria.
- Se necessario, usare uno smacchiatore quando si imposta un programma a bassa temperatura.
- Per usare la quantità corretta di detersivo, verificare la durezza dell'acqua dell'impianto domestico

11.5 Durezza dell'acqua

Se la durezza dell'acqua locale è alta o moderata, consigliamo di usare un decalcificatore dell'acqua per lavabiancheria. Nelle zone in cui l'acqua è dolce non è necessario usare un decalcificatore dell'acqua.

Per conoscere il livello di durezza dell'acqua locale contattare l'ente erogatore locale.

Utilizzare la quantità corretta di decalcificatore. Osservare le istruzioni riportate sulle confezioni del prodotto.

12. PULIZIA E CURA



ATTENZIONE!

Fare riferimento ai capitoli sulla sicurezza.

12.1 Pulizia esterna

Pulire l'apparecchiatura esclusivamente con acqua tiepida saponata. Asciugare perfettamente tutte le superfici.



AVVERTENZA!

Non utilizzare alcol, solventi o prodotti chimici.

12.2 Trattamento anticalcare

Se la durezza dell'acqua locale è alta o moderata, consigliamo di usare un decalcificatore dell'acqua per lavabiancheria.

Controllare regolarmente il cesto per evitare la formazione di calcare e ruggine.

Per rimuovere particelle di ruggine utilizzare solo prodotti per lavabiancheria. Farlo separatamente dal lavaggio.



Osservare le istruzioni riportate sulle confezioni dei prodotti.

12.5 Pulizia del contenitore del detersivo

1.

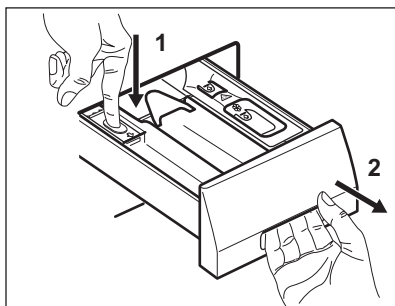

2.

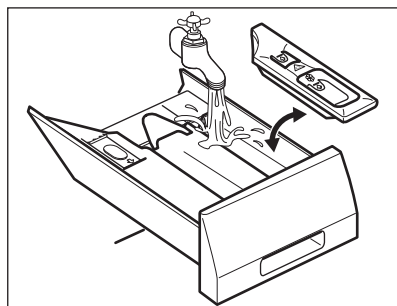

12.3 Pulizia di mantenimento

Con i programmi a bassa temperatura è possibile che parte del detersivo resti nel cesto. Eseguire regolarmente una pulizia di mantenimento. A tal fine:

- Togliere la biancheria dal cesto.
- Impostare il programma cotone con la temperatura più alta con una piccola quantità di detersivo.

12.4 Guarnizione dell'oblò

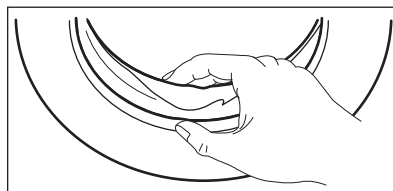

Controllare regolarmente la guarnizione e rimuovere tutti gli oggetti presenti nella parte interna.

3.

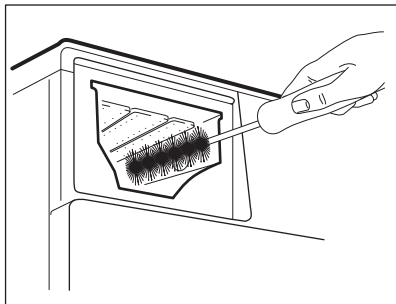

4.

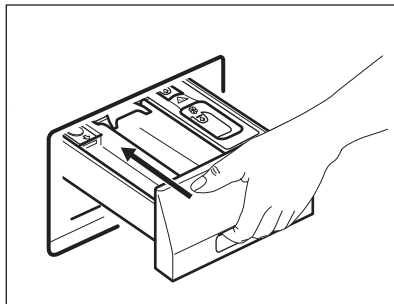

12.6 Pulizia del filtro di scarico



ATTENZIONE!

Non pulire il filtro di scarico se l'acqua presente nell'apparecchiatura è calda.

1.

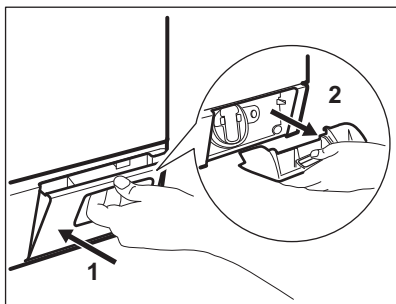

2.

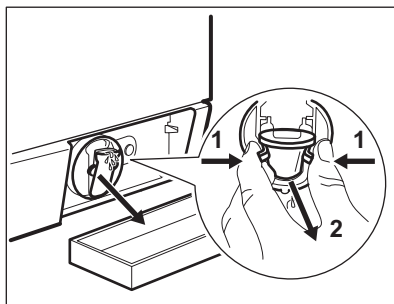

3.

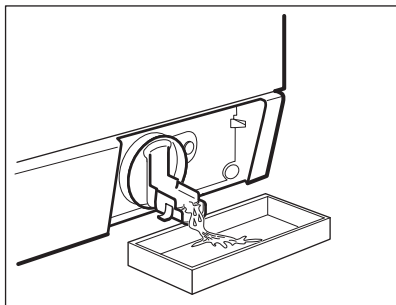

4.

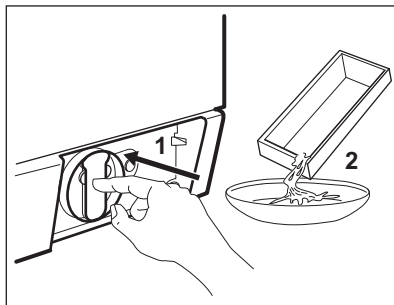

5.

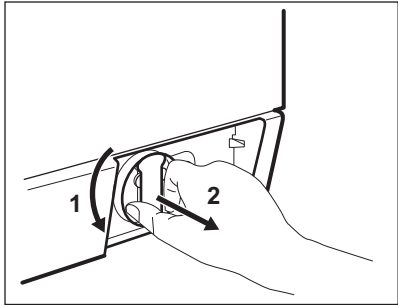

6.

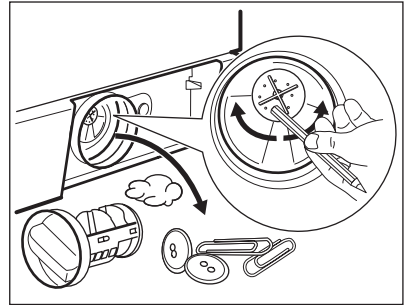

7.

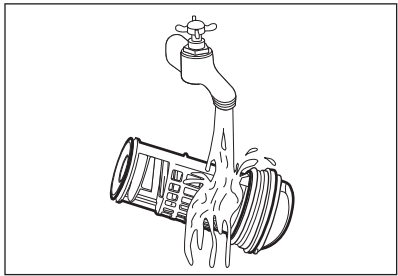

8.

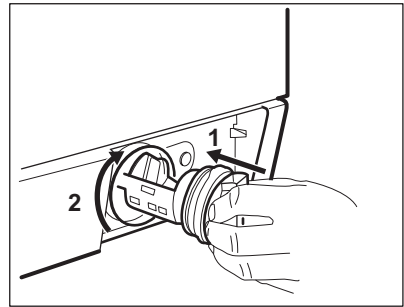

9.

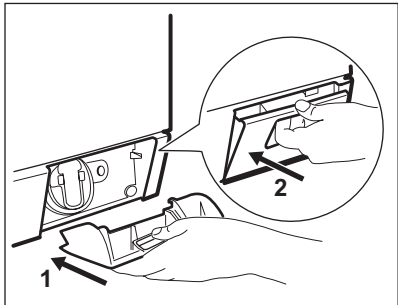

12.7 Pulizia del tubo di carico e del filtro della valvola

1.

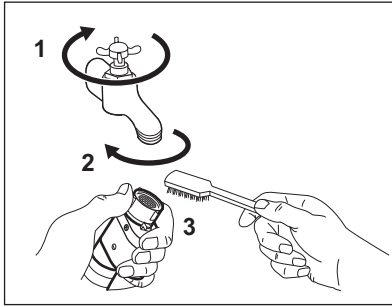

2.

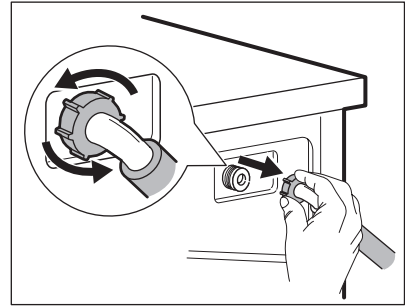

3.

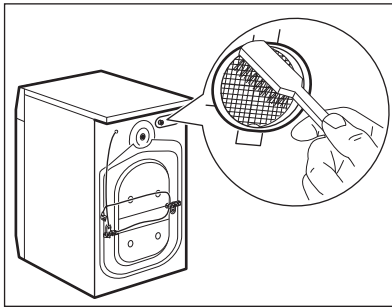

4.

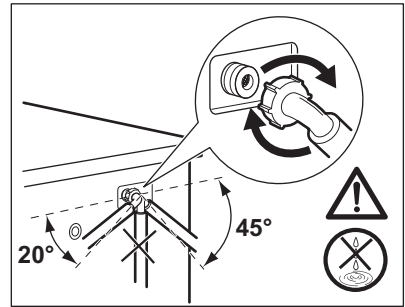

12.8 Scarico di emergenza

In caso di guasto, l'apparecchiatura non è in grado di scaricare l'acqua.

In tal caso, eseguire i punti da (1) a (9) del capitolo "Pulizia del filtro di scarico". Se necessario, pulire la pompa.

Quando si scarica l'acqua utilizzando la procedura di scarico di emergenza, è necessario attivare di nuovo il sistema di scarico:

1. Quando si scarica l'acqua utilizzando la procedura di scarico di emergenza, è necessario attivare di nuovo il sistema di scarico: Versare 2 litri d'acqua nello scomparto del lavaggio principale del contenitore del detersivo.
2. Avviare il programma per scaricare l'acqua

12.9 Precauzioni antigelo

Se si installa l'apparecchiatura in un luogo in cui la temperatura può scendere al di sotto di 0°C, togliere l'acqua residua dal tubo di carico dell'acqua e la pompa di scarico.

1. Scollegare la spina dalla presa di corrente.
2. Chiudere il rubinetto dell'acqua.
3. Sistemare le due estremità del tubo di carico in un contenitore e lasciare che l'acqua fluisca fuori dal tubo.
4. Svuotare la pompa di scarico. Fare riferimento alla procedura per lo scarico di emergenza.
5. Quando la pompa di scarico è vuota, rimontare il tubo di carico.

**ATTENZIONE!**

Accertarsi che la temperatura sia superiore a 0°C prima di utilizzare nuovamente l'apparecchiatura. Il produttore declina ogni responsabilità per danni causati da basse temperature.

13. RISOLUZIONE DEI PROBLEMI

**ATTENZIONE!**

Fare riferimento ai capitoli sulla sicurezza.

13.1 Introduzione

L'apparecchiatura non si avvia o si blocca durante il funzionamento.

Cercare dapprima di risolvere il problema (fare riferimento alla tabella). Se ciò non è possibile, contattare il Centro di Assistenza Autorizzato.

In alcuni casi, sono emessi i segnali acustici e il display mostra un codice di allarme:

- **E10** - L'apparecchiatura non carica l'acqua in modo appropriato.

- **E20** - L'apparecchiatura non scarica l'acqua.
- **E40** - La porta dell'apparecchiatura è aperta o non è chiusa correttamente. Controllare la porta!
- **E40** - La tensione è instabile. Attendere che si stabilizzi.
- **E91** - Nessuna comunicazione tra gli elementi elettronici dell'apparecchiatura. Spegnerla e riaccenderla.

**ATTENZIONE!**

Spegnerne l'apparecchiatura prima di eseguire i controlli.

13.2 Possibili guasti

Problema	Possibile soluzione
Il programma non si avvia.	Verificare che la spina sia collegata alla presa elettrica.
	Controllare che la porta sia chiusa.
	Assicurarsi che il fusibile all'interno del quadro elettrico non sia danneggiato.
	Assicurarsi di aver premuto il tasto Avvio/Pausa.
	Se è stata impostata la Partenza ritardata, annullare l'impostazione o attendere il termine del conto alla rovescia.
	Disattivare la funzione Sicurezza bambini se attiva.
L'apparecchiatura non carica l'acqua in modo appropriato.	Controllare che il rubinetto dell'acqua sia aperto.

Problema	Possibile soluzione
	Controllare che la pressione dell'acqua di alimentazione non sia troppo bassa. Per ottenere informazioni a questo proposito, contattare l'ente erogatore locale.
	Controllare che il rubinetto dell'acqua non sia ostruito.
	Assicurarsi che il filtro del tubo di carico e il filtro della valvola non siano ostruiti. Fare riferimento al capitolo "Pulizia e cura".
	Verificare che il tubo di carico non sia attorcigliato o piegato.
	Controllare che il collegamento del tubo di carico dell'acqua sia stato eseguito correttamente.
L'apparecchiatura non carica e scarica immediatamente l'acqua.	Accertarsi che il tubo di scarico sia nella posizione corretta. Il tubo potrebbe essere troppo basso.
L'apparecchiatura non scarica l'acqua.	Controllare che lo scarico del lavello non sia ostruito.
	Verificare che il tubo di scarico non sia attorcigliato o piegato.
	Controllare che il filtro di scarico non sia ostruito. Pulire il filtro, se necessario. Fare riferimento al capitolo 'Pulizia e cura'.
	Controllare che il raccordo del tubo di scarico sia stato eseguito correttamente.
	Impostare il programma di scarico se si seleziona un programma senza fase di scarico.
	Impostare il programma di scarico se si sceglie un'opzione che termina con l'acqua in vasca.
La fase di centrifuga non si avvia o il ciclo di lavaggio dura più a lungo del normale.	Impostare il programma di centrifuga.
	Controllare che il filtro di scarico non sia ostruito. Pulire il filtro, se necessario. Fare riferimento al capitolo 'Pulizia e cura'.
	Sistemare manualmente i capi nella vasca e riavviare la fase di centrifuga. Il problema può essere legato a problemi di sbilanciamento.
Presenza di acqua sul pavimento.	Assicurarsi che i raccordi dei tubi dell'acqua siano serrati e non vi siano perdite d'acqua.
	Accertarsi che il tubo di scarico non sia danneggiato.
	Assicurarsi di utilizzare il detersivo adeguato e la giusta quantità.

Problema	Possibile soluzione
Non è possibile aprire la porta dell'apparecchiatura.	Assicurarsi che il programma di lavaggio sia terminato.
	Impostare il programma di scarico o di centrifuga se è presente dell'acqua nel cesto.
	Assicurarsi che l'apparecchiatura sia alimentata dalla corrente elettrica.
	Questo problema può essere causato da un malfunzionamento dell'apparecchiatura. Contattare il Centro di Assistenza autorizzato. Se è necessario aprire la porta, leggere attentamente la sezione "Apertura d'emergenza della porta".
L'apparecchiatura emette un rumore anomalo.	Assicurarsi che il livellamento dell'apparecchiatura sia corretto. Fare riferimento al capitolo "Installazione".
	Assicurarsi che la confezione e/o i dadi per il trasporto siano stati rimossi. Fare riferimento al capitolo "Installazione".
	Aggiungere altri capi nel cesto. Il carico potrebbe essere insufficiente.
Il ciclo è più breve rispetto al tempo visualizzato.	L'apparecchiatura calcola una nuova durata in base al carico di biancheria. Fare riferimento al capitolo "Valori di consumo".
Il ciclo è più lungo rispetto al tempo visualizzato.	Un carico di biancheria sbilanciato aumenta la durata. Non si tratta di un'anomalia.
I risultati del lavaggio non sono soddisfacenti.	Aumentare le dosi di detersivo o utilizzare un altro prodotto.
	Utilizzare un prodotto speciale per eliminare le macchie difficili prima di lavare la biancheria.
	Accertarsi di impostare la temperatura corretta.
	Ridurre il carico di biancheria.
Non è possibile impostare un'opzione.	Accertarsi di premere soltanto il(i) tasto(i) desiderato(i).

Una volta effettuati questi controlli, accendere l'apparecchiatura. Il programma riprende dal punto in cui era stato interrotto.

In caso di ricomparsa dell'anomalia, contattare il Centro di Assistenza autorizzato.

Se il display mostra altri codici di allarme. Attivare e disattivare l'apparecchiatura. In caso di ricomparsa dell'anomalia, contattare il Centro di Assistenza autorizzato.

14. APERTURA D'EMERGENZA DELL'OBLÒ

In caso di un'interruzione di corrente o di un guasto all'apparecchiatura l'oblò

rimane bloccato. Una volta ripristinata la corrente, il programma di lavaggio

prosegue. Se l'oblò resta bloccato in caso di guasto, è possibile aprirlo mediante lo sblocco di emergenza.

Prima di aprire l'oblò:



AVVERTENZA!
Assicurarsi che la temperatura dell'acqua e la biancheria non siano eccessive. Lasciare raffreddare, se necessario.



AVVERTENZA!
Assicurarsi che il cesto non stia ruotando. Attendere che il cesto si fermi, se necessario.



Assicurarsi che il livello dell'acqua all'interno del cesto non sia elevato. Eseguire uno scarico di emergenza, se necessario (fare riferimento alla sezione "Scarico di emergenza" nel capitolo "Pulizia e cura").

Per aprire l'oblò, procedere come segue:

1. Premere il tasto AutoOff per spegnere l'apparecchiatura.
2. Scollegare la spina dalla presa di corrente.
3. Aprire lo sportellino del filtro.
4. Tenere premuto il dispositivo di sblocco d'emergenza e, contemporaneamente, aprire l'oblò

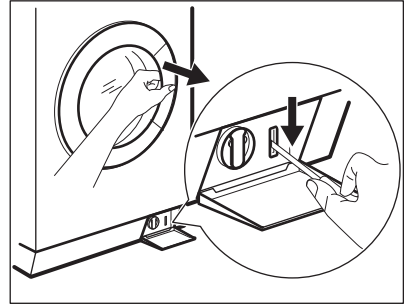

5. Estrarre la biancheria, quindi richiudere l'oblò.
6. Chiudere lo sportellino del filtro.

15. DATI TECNICI

Dimensione	Larghezza/Altezza/ Profondità/Profondità totale	600 mm/850 mm/605 mm/639 mm
Collegamento elettrico	Tensione Potenza totale Fusibile Frequenza	230 V 2.200 W 10 A 50 Hz
Coperchio di protezione che impedisce l'ingresso di sporco e umidità, eccetto dove l'apparecchiatura a bassa tensione non ha una protezione contro l'umidità		IPX4
Pressione dell'acqua di alimentazione	Minima Massima	0,5 bar (0,05 MPa) 8 bar (0,8 MPa)
Alimentazione dell'acqua ¹⁾		Acqua fredda
Carico massimo	Cotone	9 kg
Classe di efficienza energetica		A+++
Velocità di centrifuga	Massima	1400 giri/min.

¹⁾ Collegare il tubo di carico dell'acqua a un rubinetto con filettatura 3/4".

16. CONSIDERAZIONI SULL'AMBIENTE

Riciclare i materiali con il simbolo .
Buttare l'imballaggio negli appositi contenitori per il riciclaggio. Aiutare a proteggere l'ambiente e la salute umana e a riciclare rifiuti derivanti da apparecchiature elettriche ed elettroniche.

Non smaltire le apparecchiature che riportano il simbolo  insieme ai normali rifiuti domestici. Portare il prodotto al punto di riciclaggio più vicino o contattare il comune di residenza.

www.electrolux.com/shop



132922294-A-402014

