

KENWOOD

BLEND-X

TYPE BLP90

instructions

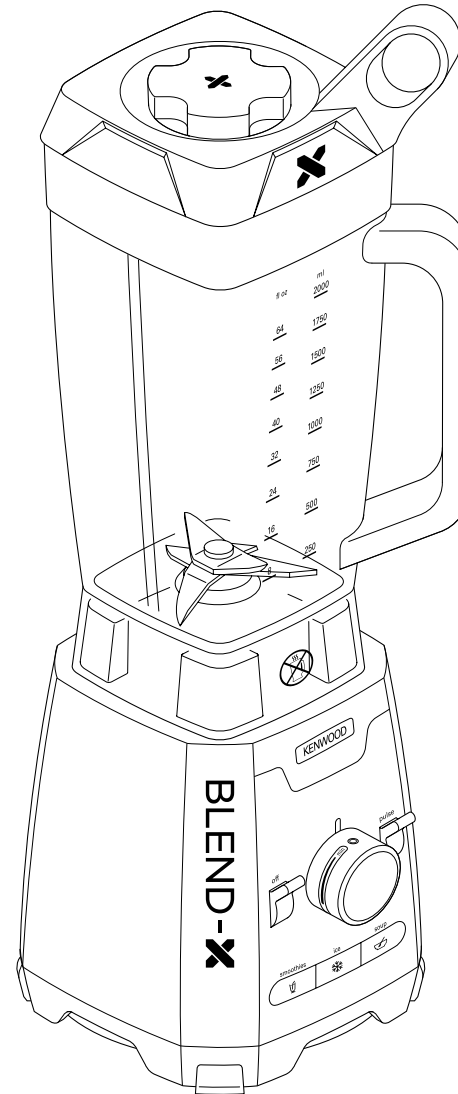

English	2 - 8
Nederlands	9 - 16
Français	17 - 24
Deutsch	25 - 32
Italiano	33 - 40
Português	41 - 48
Español	49 - 56
Dansk	57 - 63
Svenska	64 - 70
Norsk	71 - 77
Suomi	78 - 84
Türkçe	85 - 91
Česky	92 - 99
Magyar	100 - 107
Polski	108 - 116
Ελληνικά	117 - 126
Slovenčina	127 - 134
Українська	135 - 143
عربي	١٥٠ - ١٤٤



HEAD OFFICE: Kenwood Limited, 1-3 Kenwood Business Park, New Lane, Havant, Hampshire PO9 2NH

kenwoodworld.com

KENWOOD
CREATE MORE

133171/1



English

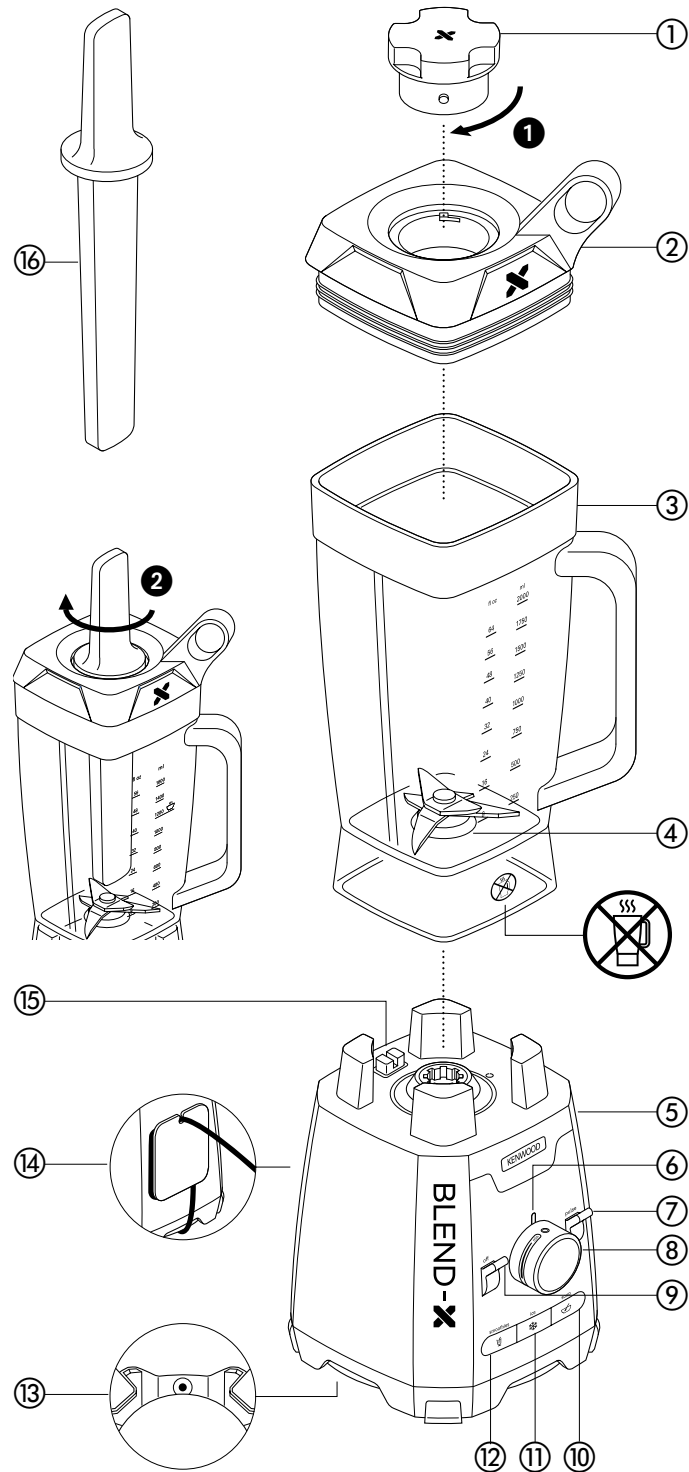

safety

- Read these instructions carefully and retain for future reference.
- Remove all packaging and any labels.
- If the cord is damaged it must, for safety reasons, be replaced by KENWOOD or an authorised KENWOOD repairer.
-  **DO NOT process hot ingredients.**
- **SCALD RISK:** Hot ingredients must be allowed to cool to room temperature before placing in the goblet or before blending.
- Switch off and unplug:
 - before fitting or removing parts;
 - when not in use;
 - before cleaning.
- Always unplug the appliance before putting your hands or utensils in the goblet.
- Always take care when handling the blades and avoid touching the cutting edge of the blades when cleaning.
- Never let the power unit, cord or plug get wet.
- Never use a damaged appliance. Get it checked or repaired: see 'service and customer care'.
- Never use an unauthorised attachment.
- Never leave the appliance unattended when it is operating.
- When removing the blender from the power unit wait until the blades have completely stopped.

- Never run the blender empty.
- Never blend more than the maximum capacity stated in the recommended usage chart.
- To ensure long life of your blender, do not run it continuously for longer than 3 minutes. Processing for longer periods can damage your appliance.
- Only operate the blender with the lid in place.
- The blender lid must be fitted when using the stir stick in the goblet.
- Only use the stir stick (16) for processing cold ingredients and to prevent overheating do not operate for more than 60 seconds.
- Smoothie recipes - never blend frozen ingredients that have formed a solid mass during freezing, break it up before adding to the goblet.
- Do not process hard spices such as Nutmeg or Turmeric root as they may damage the blade.
- Do not use the blender as a storage container. Keep it empty before and after use.
- Always use the blender on a secure, dry level surface.
- Never place this appliance on or near a hot gas or electric burner or where it could touch a heated appliance.
- Children should be supervised to ensure that they do not play with the appliance.
- This appliance shall not be used by children.
- Keep the appliance and its cord out of reach of children.
- Misuse of your blender can result in injury.

- Appliances can be used by persons with reduced physical, sensory or mental capabilities or lack of experience and knowledge if they have been given supervision or instruction concerning use of the appliance in a safe way and if they understand the hazards involved.
- Only use the appliance for its intended domestic use. Kenwood will not accept any liability if the appliance is subject to improper use, or failure to comply with these instructions.

before plugging in

- Make sure your electricity supply is the same as the one shown on the underside of the appliance.
- This appliance conforms to EC Regulation 1935/2004 on materials and articles intended to come into contact with food.

before using your Kenwood appliance

- Wash the parts: see 'care and cleaning'.

key

- ① filler cap
- ② lid
- ③ goblet
- ④ fixed blades
- ⑤ power unit
- ⑥ power on indicator light
- ⑦ pulse lever
- ⑧ variable speed control
- ⑨ ON/OFF lever
- ⑩ soup programme button
- ⑪ ice crush programme button
- ⑫ smoothies programme button
- ⑬ overload protection reset button
- ⑭ cord wrap
- ⑮ interlock button
- ⑯ stir stick

to use your blender

- 1 Put your ingredients into the goblet.
 - 2 Fit the filler cap to the lid and turn in a clockwise direction to lock ①.
 - 3 Fit the lid to the goblet by pushing down until secure.
 - 4 Place the blender onto the power unit ⑤.
- **The appliance will not work if the blender is incorrectly fitted.**
- 5 Plug in and the indicator light ⑥ will remain unlit whilst in the 'OFF' position or the goblet is not fitted.
 - 6 Choose one of the following options and refer to the recommended usage chart:
 - Programme buttons - Push the ON/OFF lever ⑨ down to the 'On' position and the Power On indicator light ⑥ and all 3 programme buttons will light up. Press the required programme button and the lights on the other buttons will go out and the programme will start. The blender will switch off automatically at the end of the programme time. If you wish to stop before the programme time has elapsed, press the selected programme button again.

- Manually select a speed by turning the speed control ⑧ until the required speed is reached. At the end of blending return the speed control to “O” before removing the blender.

- (P) Pulse – operates the motor in a start/stop action. The pulse will operate for as long as the lever is held down.

- **Do not remove the goblet until the blades have stopped rotating and the speed control is in the ‘O’ position.**

Note: If the blender is removed from the power unit whilst a speed is selected the Indicator light will go out and the motor will stop. When the blender is replaced onto the power unit the Power On light will flash. The speed control will need to be turned to the ‘O’ position before blending can be resumed.

- **Refer to the troubleshooting section if you experience any problems with the operation of the blender.**

to use the stir stick



- 1 Fit the lid to the goblet and remove the filler cap. **DO NOT** use the stir stick in the goblet without the lid fitted.
- 2 Insert the stir stick ⑩ and move it round the goblet slowly whilst the motor is operating ②.
- 3 Use the stir stick to help move ingredients around the goblet and prevent clogging during processing.

hints

- To blend dry ingredients - cut into pieces, remove the filler cap, then with the machine running, drop the pieces down one by one. Keep your hand over the opening. For best results empty regularly.
- The processing of spices is not recommended as they may damage the plastic parts.
- For best results do not process for longer than 60 seconds. Operating the blender for longer may cause the temperature of the ingredients to increase.
- When making mayonnaise, put all the ingredients, except the oil, into the blender. Remove the filler cap. Then, with the appliance running, add the oil slowly through the hole in the lid.
- Thick mixtures, e.g. nut butters and dips, may need scraping down. If the mixture is difficult to process, add more liquid and use the stir stick.

Recommended Usage Chart (Programme Buttons)

A change in speed will be noted during the programs – this is normal

Programme	Usage/Food items	Max. Recommended Quantity	Programme time
Smoothies 	Cold liquids Drinks & fruit juice	2 litres	45 secs
	Milkshakes and milk based drinks	1.5 litre	
	Smoothies Place the fresh fruit and liquid ingredients in first (includes yoghurt, milk and fruit juices). Then add ice or frozen ingredients (includes frozen fruit, ice or ice cream)	2 litres (1 litre liquid)	
Ice crush 	Ice crushing - Automatic pulsing action. A change in speed will be noted - this is normal.	200g (10 ice cubes)	30 secs
	Frozen fruit juice cubes		
Soup 	Stock based soups	2 litres	30 secs
	Soups using milk	1.5 litre	
	DO NOT process hot ingredients SCALD RISK: Hot ingredients must be allowed to cool to room temperature before placing in the goblet or before blending		

Recommended Usage Chart (Variable Speed Control)

Usage/Food items	Recommended Qty	Speed	Time
Almond milk	150g almonds 700mls cold water	Max	60 secs
Avocado dip	350g yoghurt 2 ripe avocado	Max	25 secs
Hummus	400g chickpeas	Max	30 – 60 secs Stir stick
Mayonnaise	Max 3 eggs	Max	60 secs
Fruit purees	300 – 500g	Max	15 – 30 secs

care and cleaning

- Always switch off, unplug and dismantle before cleaning.

Overload Protection

Your blender is fitted with an overload protection device which will stop the blender operating if the unit is overloaded.

If this happens, switch off, unplug and remove excess ingredients from the blender.

Allow the blender to rest for a few minutes. Then press the reset button (13) located on the underside of the power unit.

power unit

- Wipe with a damp cloth, then dry.
- Do not immerse the power unit in water.
- Store excess cord around the bracket (14) at the back of the power unit.

goblet with fixed blades

- 1 Fill with warm water, fit the lid and filler cap, then switch on for 20-30 seconds.
 - 2 Empty, then rinse, if further cleaning is required, use a brush.
 - 3 Wipe, then leave to air-dry.
- **Do not dishwasher the goblet.**

lid/filler cap/stir stick

- Wash by hand, then dry.
- **Do not place any parts in the dishwasher.**

service and customer care

- If you experience any problems with the operation of your appliance, before requesting assistance refer to the "troubleshooting guide" section in the manual or visit www.kenwoodworld.com.
- Please note that your product is covered by a warranty, which complies with all legal provisions concerning any existing warranty and consumer rights in the country where the product was purchased.

- If your Kenwood product malfunctions or you find any defects, please send it or bring it to an authorised KENWOOD Service Centre. To find up to date details of your nearest authorised KENWOOD Service centre visit www.kenwoodworld.com or the website specific to your Country.

- Designed and engineered by Kenwood in the UK.
- Made in China.



IMPORTANT INFORMATION FOR CORRECT DISPOSAL OF THE PRODUCT IN ACCORDANCE WITH THE EUROPEAN DIRECTIVE ON WASTE ELECTRICAL AND ELECTRONIC EQUIPMENT (WEEE)

At the end of its working life, the product must not be disposed of as urban waste.

It must be taken to a special local authority differentiated waste collection centre or to a dealer providing this service.

Disposing of a household appliance separately avoids possible negative consequences for the environment and health deriving from inappropriate disposal and enables the constituent materials to be recovered to obtain significant savings in energy and resources. As a reminder of the need to dispose of household appliances separately, the product is marked with a crossed-out wheeled dustbin.

troubleshooting guide

Problem	Cause	Solution
The Blender will not operate. Light not illuminated.	No Power/Power On Light not illuminated. Interlock not activated. Goblet not fitted.	Check blender plugged in. Check goblet is located to power unit correctly.
Blender not operating but Power On indicator light on.	Goblet fitted and ON/OFF lever in ON position but speed or programme not selected.	Either select a speed manually or press a programme button.
Power On indicator light flashing.	Goblet refitted whilst variable speed selected.	Turn the speed control to the 'O' position and reselect a speed.
Motor stops during operation.	Overload protection operated. Operate for too long.	Switch off, unplug and remove excess ingredients from the blender. Allow the blender to rest for a few minutes. Then press the reset button 13 located on the underside of the power unit. Do not operate continuously for longer than 3 minutes.
Poor blending result.	Mix too dry and clogging. Insufficient processing time. Mix overprocessed.	Add more liquid. Use the stir stick. Increase the speed or operating time. Stop the blender when the required consistency is achieved.
Ingredients warm in goblet.	Blender operated for longer than 60 seconds causing the temperature of the ingredients to increase. Insufficient liquid added or over processed.	Do not overprocess and stop the blender when the required consistency is achieved. Do not exceed the recommended operating time and use the correct speed.
If none of the above solve the problem see "Service & Customer Care".		

Nederlands

Vouw de voorpagina a.u.b. uit voordat u begint te lezen. Op deze manier zijn de afbeeldingen zichtbaar

veiligheid

- Lees deze instructies zorgvuldig door en bewaar ze voor toekomstig gebruik.
- Verwijder de verpakking en alle labels.
- Als het snoer beschadigd is, moet het om veiligheidsredenen door Kenwood of een door Kenwood geautoriseerd reparatiebedrijf vervangen worden.
-  **Verwerk NOOIT hete ingrediënten.**
- **KANS OP BRANDWONDEN:** Laat hete ingrediënten altijd tot kamertemperatuur afkoelen voordat u ze in de beker plaatst of verwerkt.
- Schakel het apparaat uit en haal de stekker uit het stopcontact:
 - voordat u onderdelen aanbrengt of verwijdert;
 - als u het apparaat niet gebruikt;
 - voordat u het apparaat gaat reinigen.
- Haal de stekker altijd uit het stopcontact voor u uw handen of gereedschap in de beker steekt.
- Wees altijd voorzichtig met de mesjes. Raak de scherpe randjes niet aan wanneer u ze schoonmaakt.
- Het motorblok, het snoer en de stekker mogen nooit nat worden.
- Gebruik nooit een beschadigd apparaat. Laat het nakijken of repareren: zie 'onderhoud en klantenservice'.
- Gebruik uitsluitend goedgekeurde hulpstukken.

- Laat het apparaat nooit onbeheerd achter terwijl het aan staat.
- Wanneer u de blender van het motorblok af haalt, wacht u eerst totdat de mesjes helemaal tot stilstand zijn gekomen.
- Laat de blender nooit leeg draaien.
- Verwerk nooit meer dan de maximum capaciteit die in de tabel met het aanbevolen gebruik vermeld wordt.
- Zorg ervoor dat de blender lang mee gaat door hem nooit langer dan 3 minuten achter elkaar te gebruiken. Als u de blender langer gebruikt, kan hij beschadigd raken.
- Schakel de blender alleen in als het deksel op zijn plaats zit.
- Het deksel moet op de blender zijn geplaatst wanneer u de roerstaaf in de beker gebruikt.
- Gebruik de roerstaaf ⑩ alleen voor de verwerking van koude ingrediënten. Voorkom oververhitting door de blender niet langer dan 60 seconden te gebruiken.
- Smoothie-recepten – verwerk nooit bevroren ingrediënten die tot een vaste massa zijn samengeklonterd; breek de massa op voordat u de ingrediënten aan de beker toevoegt.
- Verwerk geen harde specerijen zoals nootmuskaat of geelwortel; deze kunnen de messen beschadigen.
- Gebruik de blender niet als bewaarbak. Zorg dat hij voor en na ieder gebruik leeg is.
- Gebruik de blender altijd op een droge, vlakke ondergrond.

- Plaats dit apparaat nooit op of in de buurt van een hete gas- of elektrische brander of waar het in aanraking kan komen met een heet apparaat.
- Kinderen dienen altijd onder toezicht te staan om te voorkomen dat ze met het apparaat spelen.
- Dit apparaat mag niet door kinderen worden gebruikt.
- Houd het apparaat en het snoer buiten het bereik van kinderen.
- Misbruik van uw blender kan tot letsel leiden.
- Dit apparaat kan worden gebruikt door personen met verminderde lichamelijke, sensorische of geestelijke capaciteiten of gebrek aan ervaring en kennis mits ze onder toezicht staan of instructie hebben gekregen over het veilige gebruik van het apparaat, en de betrokken risico's begrijpen.
- Gebruik het apparaat alleen voor het huishoudelijke gebruik waarvoor het is bedoeld. Kenwood kan niet aansprakelijk worden gesteld in als het apparaat is misbruikt of als deze instructies niet zijn opgevolgd.

voordat u de stekker in het stopcontact steekt

- Controleer of de elektriciteitsvoorziening dezelfde spanning heeft als op de onderkant van het apparaat wordt aangegeven.
- Dit apparaat voldoet aan EG Verordening 1935/2004 inzake materialen en voorwerpen die bestemd zijn om met levensmiddelen in contact te komen.

voordat u de Kenwood-machine gaat gebruiken

- Was alle onderdelen: raadpleeg het deel 'onderhoud en reiniging'.

legenda

- ① vuldop
- ② deksel
- ③ beker
- ④ permanente messen
- ⑤ motorblok
- ⑥ stroomlichtje
- ⑦ pulseerhendel
- ⑧ variabele snelheidsregeling
- ⑨ ON/OFF (aan/uit)-hendel
- ⑩ soep-programmaknop
- ⑪ programmaknop voor het verbrijzelen van ijs
- ⑫ smoothie-programmaknop
- ⑬ resetknop
overbelastingsbeveiliging
- ⑭ snoerwikkelpunt
- ⑮ vergrendelknop
- ⑯ roerstaaf

gebruik van de blender

- 1 Doe de ingrediënten in de beker.
 - 2 Steek de vuldop in het deksel en draai hem naar rechts vast ①.
 - 3 Plaats het deksel op de beker en druk hem goed vast.
 - 4 Zet de blender op het motorblok ⑤.
- **De machine functioneert niet als de blender onjuist is geplaatst.**
- 5 Steek de stekker in het stopcontact. Het lichtje ⑥ blijft uit wanneer de blender op 'OFF' (uit) staat of als de beker niet is geplaatst.
 - 6 Kies een van de volgende opties en raadpleeg de tabel met het aanbevolen gebruik:
 - Programmaknoppen - Druk de ON/OFF (aan/uit)-hendel ⑨ omlaag op ON (aan). Het stroomlichtje ⑥ en de 3 programmaknoppen gaan branden.
Druk op de gewenste programmaknop. De lichtjes van de andere knoppen gaan uit en het programma start. De blender schakelt na afloop van het programma automatisch uit.

Als u wilt stoppen voordat het programma afgewerkt is, drukt u opnieuw op de geselecteerde programmaknop.

- Selecteer een snelheid met de hand door de snelheidsregeling ⑧ te draaien totdat de gewenste snelheid is bereikt. Na afloop zet u de snelheidsregeling weer op 'O', voordat u de blender verwijderd.
- (P) Pulseerwerking – activeert de motor met stroomstoten. De stroomstoot blijft geactiveerd zolang u de hendel omlaag houdt.
- **Verwijder de beker pas als de messen niet langer draaien en de snelheidsknop op 'O' staat.**

Opmerking: Als de blender van het motorblok wordt gehaald terwijl een snelheid is geselecteerd, gaat het indicatielichtje uit en stopt de motor.

Wanneer de blender weer op het motorblok wordt geplaatst, gaat het stroomlichtje knipperen. De snelheidsregeling moet op 'O' worden gezet voordat de blender weer gebruikt kan worden.

- **Lees de informatie onder 'problemen oplossen' als u problemen hebt met de werking van de blender.**

gebruik van de roerstaaf

- 1 Zet het deksel op de beker en verwijder de vuldop. Gebruik de roerstaaf **NIET** in de beker als het deksel niet op de blender zit.
- 2 Steek de roerstaaf in de blender ⑯ en beweeg hem langzaam door de beker terwijl de motor is ingeschakeld ②.
- 3 Gebruik de roerstaaf om de ingrediënten in de beker te roeren, zodat ze tijdens de verwerking niet samenklonteren.

tips

- Droge ingrediënten mengen – in stukken snijden, de vuldop verwijderen, en de stukken één voor één op de draaiende messen laten vallen. Houd uw hand over de opening. Voor het beste resultaat leegt u het apparaat regelmatig.
- De verwerking van specerijen wordt afgeraden; dit kan de plastic onderdelen beschadigen.
- Voor het beste resultaat gebruikt u de blender niet langer dan 60 seconden. Als u de blender langer gebruikt, kan de temperatuur van de ingrediënten stijgen.
- Bij het bereiden van mayonaise, plaatst u alle ingrediënten, met uitzondering van de olie, in de blender. Verwijder de vuldop. Voeg de olie vervolgens langzaam door het gat in het deksel aan het draaiende apparaat toe.
- Dikke mengsels, zoals notenboter en dipsauzen moeten soms van de zijkant van de kom af geschrapt worden. Als de blender moeite heeft met mengen, voegt u wat meer vloeistof toe en gebruikt u de roerstaaf.

Tabel met aanbevolen gebruik (programmaknoppen)

Gedurende de werking zal de snelheid veranderen – dit is normaal

Programma-knop	Gebruik / voedingsmiddel	Max. aanbevolen hoeveelheid	Programmatijd
	Koude vloeistoffen Drankjes en vruchtensap	2 liter	45 s
	Milkshakes en op melk gebaseerde dranken	1,5 liter	
	Smoothies Doe het verse fruit en de vloeibare ingrediënten als eerste in de blender (zoals yoghurt, melk en vruchtensappen). Voeg daarna ijs of de diepgevroren ingrediënten toe (zoals diepgevroren fruit, ijsklontjes of roomijs)	2 liter (1 liter vloeistof)	
	IJs vermaleren - automatische impulsen. De snelheid verandert - dit is normaal.	200 g (10 ijsklontjes)	30 s
	Diepgevroren vruchten ijsklontjes		
	Op bouillon gebaseerde soep	2 liter	30 s
	Op melk gebaseerde soep	1,5 liter	
<p>Verwerk NOOIT hete ingrediënten. KANS OP BRANDWONDEN: Laat hete ingrediënten altijd tot kamertemperatuur afkoelen voordat u ze in de beker plaatst of verwerkt.</p>			

Tabel met aanbevolen snelheden (variabele snelheidsregeling)			
Gebruik / voedingsmiddel	Aanbevolen hoeveelheid	Snelheid	Tijd
Amandelmelk	150 g amandelen 700 ml koud water	Max.	60 s
Avocado dipsaus	350 g yoghurt 2 rijpe avocado's	Max.	25 s
Humus	400 g kikkererwten	Max.	30 - 60 s Roerstaaf
Mayonaise	Max. 3 eieren	Max.	60 s
Vruchtenpuree	300 - 500 g	Max.	15 - 30 s

onderhoud en reiniging

- Schakel het apparaat voor het reinigen altijd uit, haal de stekker uit het stopcontact en haal het apparaat uit elkaar.

Overbelastingsbeveiliging

De blender is uitgerust met een overbelastingsbeveiliging die de blender stilzet als hij overbelast raakt.

Als dit gebeurt, schakelt u de machine uit, haalt u de stekker uit het stopcontact en verwijdert u het teveel aan ingrediënten uit de blender.

Laat de blender enkele minuten rusten. Druk vervolgens op de resetknop ⑬ aan de onderkant van het motorblok.

motorblok

- Veeg het motorblok met een vochtige doek af. Goed afdrogen.
- Dompel het motorblok niet onder in water.
- Wikkel het resterende snoer rond de beugel ⑭ aan de achterkant van het motorblok.

beker met vaste messen

- 1 Vul de beker met warm water, plaats het deksel en de vuldop op de beker en schakel de blender 20 - 30 seconden in.
- 2 Leeg de beker en spoel hem af. Als hij beter schoongemaakt moet worden, gebruikt u een borstel.
- 3 Veeg het overtollige vocht weg en laat de beker aan de lucht drogen.

- **Doe de beker niet in de vaatwasmachine.**

deksel/vuldop/roerstaaf

- Met de hand wassen en vervolgens afdrogen.
- **Doe geen van de onderdelen in de vaatwasmachine.**

onderhoud en klantenservice

- Als u problemen ondervindt met de werking van de machine, raadpleegt u de informatie onder 'problemen oplossen' in deze handleiding of gaat u naar www.kenwoodworld.com.
- Dit product is gedekt door een garantie die voldoet aan alle wettelijke regels voor bestaande garanties en consumentenrechten die gelden in het land waar het product is gekocht.
- Als uw Kenwood product niet goed functioneert of als u defecten opmerkt, kunt u het naar een erkend Service Center van KENWOOD sturen of brengen. Voor informatie over het KENWOOD Service Center in uw buurt gaat u naar www.kenwoodworld.com of naar de specifieke website in uw land.
- Ontworpen en ontwikkeld door Kenwood in het VK.
- Vervaardigd in China.



**BELANGRIJKE
INFORMATIE VOOR DE
JUISTE VERWIJDERING
VAN HET PRODUCT
VOLGENS DE EUROPESE
RICHTLIJN BETREFFENDE
AFGEDANKTE ELEKTRISCHE
EN ELEKTRONISCHE
APPARATUUR (AEEA)**

Aan het einde van de levensduur van het product mag het niet samen met het gewone huishoudelijke afval worden verwerkt. Het moet naar een speciaal centrum voor gescheiden afvalinzameling van de gemeente worden gebracht, of naar een verkooppunt dat deze service verschaft. Het apart verwerken van een huishoudelijk apparaat voorkomt mogelijke gevolgen voor het milieu en de gezondheid die door een ongeschikte verwerking ontstaan en zorgt ervoor dat de materialen waaruit het apparaat bestaat, teruggewonnen kunnen worden om een aanmerkelijke besparing van energie en grondstoffen te verkrijgen. Om op de verplichting tot gescheiden verwerking van elektrische huishoudelijke apparatuur te wijzen, is op het product het symbool van een doorgekruiste vuilnisbak aangebracht.

problemen oplossen

Probleem	Oorzaak	Oplossing
De blender werkt niet. Het lampje brandt niet.	Geen stroom/ stroomlichtje brandt niet. De vergrendeling is niet geactiveerd. De beker is niet aanwezig.	Controleer of de stekker van de blender in het stopcontact zit. Controleer of de beker goed op het motorblok is bevestigd.
De blender functioneert niet, maar het stroomlichtje brandt.	De beker is geplaatst en de ON/OFF (aan/uit)-hendel staat op ON (aan), maar er is geen snelheid of programma geselecteerd.	Kies de snelheid met de hand of selecteer een programmaknop.
Het stroomlichtje knippert.	De beker wordt teruggeplaatst terwijl de variabele snelheid is geselecteerd.	Zet de snelheidsregeling op 'O' en selecteer opnieuw een snelheid.
De motor stopt tijdens de werking.	De overbelastingsbeveiliging is geactiveerd. U hebt de machine te lang gebruikt.	Schakel de machine uit, haal de stekker uit het stopcontact en verwijder het teveel aan ingrediënten. Laat de blender enkele minuten rusten. Druk vervolgens op de resetknop 13 onderaan het motorblok. Gebruik de blender niet langer dan 3 minuten achter elkaar.
Slecht mengresultaat.	Het mengsel is te droog en vormt klonters. Onvoldoende mengtijd. Ingrediënten te veel gemengd.	Voeg meer vloeistof toe. Gebruik de roerstaaf. Verhoog de snelheid of de bedrijfstijd. Stop de blender wanneer de benodigde consistentie is bereikt.
De ingrediënten in de beker zijn warm.	De blender werd langer van 60 seconden gebruikt, zodat de temperatuur van de ingrediënten is gestegen. Onvoldoende vloeistof toegevoegd of te lang gemengd.	Meng de ingrediënten niet te lang en stop de blender wanneer de benodigde consistentie is bereikt. Overschrijd de aanbevolen bedrijfstijd niet en gebruik de juiste snelheid.
Als geen van bovenstaande oplossingen het probleem verhelpen, raadpleegt u 'onderhoud en klantenservice'.		

Français

Avant de lire, veuillez déplier la première page contenant les illustrations

sécurité

- Lisez et conservez soigneusement ces instructions pour pouvoir vous y référer ultérieurement.
- Retirez tous les éléments d'emballage et les étiquettes.
- Si le cordon est endommagé, il doit être remplacé, pour des raisons de sécurité, par Kenwood ou par un réparateur agréé Kenwood.
-  **VEUILLEZ NE PAS MIXER les ingrédients chauds.**
- **RISQUE DE BRÛLURE :** laissez les ingrédients chauds refroidir à température ambiante avant de les verser dans le gobelet ou de les mixer.
- Éteignez et débranchez l'appareil :
 - avant d'adapter ou de retirer des éléments ;
 - lorsqu'il n'est pas utilisé ;
 - avant le nettoyage.
- Débranchez toujours l'appareil avant d'introduire vos mains ou un ustensile dans le gobelet.
- Manipulez toujours les lames avec précaution et évitez de toucher les bords tranchants des lames en les nettoyant.
- Ne laissez jamais le bloc-moteur, le cordon d'alimentation ou la prise électrique se mouiller.
- N'utilisez jamais un appareil endommagé. Faites-le vérifier ou réparer : voir « service après-vente ».

- N'utilisez jamais un accessoire non adapté à cet appareil.
- Ne laissez jamais l'appareil sans surveillance lorsqu'il fonctionne.
- Lorsque vous retirez le blender du bloc-moteur, attendez que les lames soient complètement arrêtées.
- Ne faites jamais fonctionner le blender à vide.
- Ne mixez jamais plus que la capacité maximale indiquée dans le tableau des utilisations recommandées.
- Pour garantir la longévité de votre blender, ne le faites pas fonctionner pendant plus de 3 minutes en continu. Si vous l'utilisez pendant de plus longues périodes, vous risquez d'endommager l'appareil.
- Ne faites fonctionner le blender que si le couvercle est en place.
- Le couvercle du blender doit être installé lorsque vous utilisez l'agitateur dans le gobelet.
- Utilisez l'agitateur ⑩ uniquement pour des ingrédients froids et pour éviter toute surchauffe, ne l'utilisez pas pendant plus de 60 secondes.
- Recettes pour smoothies – ne mixez jamais d'ingrédients surgelés qui ont formé une masse solide pendant la congélation. Brisez les ingrédients avant de les placer dans le gobelet.
- Ne mixez pas des épices dures telles que de la noix de muscade ou des tubercules car cela pourrait endommager la lame.
- N'utilisez pas le blender comme récipient de conservation des aliments. Gardez-le vide avant et après son utilisation.

- Utilisez toujours le blender sur une surface sûre, sèche et plane.
- Ne placez jamais cet appareil à proximité ou sur une plaque de cuisson électrique ou un brûleur à gaz. Veillez à ce qu'il ne puisse pas être en contact avec un appareil chaud.
- Les enfants doivent être sous supervision pour garantir qu'ils ne jouent pas avec l'appareil.
- Cet appareil ne doit pas être utilisé par des enfants.
- Veuillez garder l'appareil et le cordon hors de portée des enfants.
- Une mauvaise utilisation de votre blender peut provoquer des blessures.
- Les appareils peuvent être utilisés par des personnes dont les capacités physiques, sensorielles ou mentales sont diminuées, ou qui ne disposent pas des connaissances ou de l'expérience nécessaires, si elles ont été formées et encadrées pour l'utilisation des appareils, et si elles ont conscience des risques encourus.
- N'employez l'appareil qu'à la fin domestique prévue. Kenwood décline toute responsabilité dans les cas où l'appareil est utilisé incorrectement ou que les présentes instructions ne sont pas respectées.

avant de brancher l'appareil

- Assurez-vous que votre alimentation électrique corresponde à celle qui est indiquée sur la partie inférieure de votre appareil.
- Cet appareil est conforme au règlement 1935/2004 de la CE sur les matériaux et les articles destinés au contact alimentaire.

avant d'utiliser votre appareil Kenwood

- Lavez les pièces : voir «Entretien et nettoyage ».

légende

- ① bouchon de remplissage
- ② couvercle
- ③ gobelet
- ④ lames fixes
- ⑤ bloc-moteur
- ⑥ Voyant lumineux Sous tension
- ⑦ interrupteur « Pulse »
- ⑧ commande de vitesse variable
- ⑨ interrupteur ON/OFF (MARCHE/ ARRÊT)
- ⑩ bouton de programme soupe
- ⑪ bouton du programme spécial glace pilée
- ⑫ bouton de programme smoothies
- ⑬ bouton de réinitialisation de la protection de surcharge
- ⑭ enroulement du cordon
- ⑮ mécanisme de verrouillage
- ⑯ agitateur

utilisation de votre blender

- 1 Placez vos ingrédients dans le gobelet.
 - 2 Installez le bouchon de remplissage dans le couvercle et tournez-le dans le sens des aiguilles d'une montre pour le verrouiller ①.
 - 3 Installez le gobelet en appuyant jusqu'à ce qu'il soit solidement en place.
 - 4 Placez le blender sur le bloc moteur ⑤.
- **L'appareil ne fonctionnera pas si le blender n'est pas correctement installé.**

- 5 Branchez l'appareil et le voyant lumineux ⑥ reste éteint tant qu'il est en position OFF (ARRÊT) ou que le gobelet n'est pas installé.
- 6 Choisissez l'une des options suivantes et consultez le tableau des utilisations recommandées :
 - Boutons de programme - Basculez l'interrupteur ON/OFF (MARCHE/ ARRÊT) ⑨ vers le bas en position ON (MARCHE) et le voyant lumineux Sous tension ⑥ que les 3 boutons de programme s'allumeront. Appuyez sur le bouton de programme requis, les lumières des autres boutons s'éteindront et le programme démarrera. Le blender s'éteindra automatiquement une fois le temps du programme écoulé. Si vous souhaitez l'arrêter avant la fin du programme, appuyez à nouveau sur le bouton du programme sélectionné.
 - Sélectionnez manuellement une vitesse en tournant la commande de vitesse ⑧ jusqu'à ce que la vitesse requise soit atteinte. À la fin du mélange, replacez le contrôle de vitesse sur "O" avant de retirer le blender.
 - (P) Pulse – déclenche une action démarrer/arrêter pour le moteur. La fonction pulse agit tant que l'interrupteur est vers le bas.
 - **Ne retirez pas le gobelet tant que les lames ne sont pas à l'arrêt complet et que la commande de vitesse n'est pas sur la position "O".** Remarque : Si le blender est retiré du bloc-moteur tandis qu'une vitesse est sélectionnée, le voyant lumineux s'éteint et le moteur s'arrête. Lorsque le blender est remis en place sur le bloc-moteur, le voyant lumineux Sous tension clignote. Tournez la commande de vitesse sur 'O' avant de pouvoir actionner à nouveau le blender.
 - **Reportez-vous au chapitre sur les opérations de dépannage si vous rencontrez des problèmes concernant le fonctionnement du blender.**

pour utiliser l'agitateur

- 1 Mettez en place le couvercle sur le gobelet et retirez le bouchon de remplissage. **NE LAISSEZ PAS** l'agitateur dans le gobelet si le couvercle n'est pas installé.
- 2 Insérez l'agitateur et ⑩ faites-le tourner lentement dans le gobelet tandis que le moteur fonctionne ②.
- 3 Utilisez l'agitateur pour déplacer les ingrédients dans le gobelet et éviter ainsi toute obstruction pendant l'opération.

conseils

- Pour mélanger des ingrédients secs – coupez-les en morceaux, retirez le bouchon de remplissage, puis, l'appareil étant en marche, laissez-les tomber un par un. Laissez une main au-dessus de l'ouverture. Pour de meilleurs résultats, videz régulièrement.
- L'utilisation de l'appareil pour mixer des épices n'est pas recommandée. En effet, celles-ci pourraient endommager les pièces en plastique.
- Pour obtenir de meilleurs résultats ne le faites pas fonctionner pendant plus de 60 secondes. Si le blender fonctionne pendant plus longtemps la température des ingrédients risquerait d'augmenter.
- Lorsque vous préparez de la mayonnaise, placez tous les ingrédients, à l'exception de l'huile, dans le blender. Retirez le bouchon de remplissage. Puis, l'appareil étant en marche, ajoutez l'huile doucement par l'orifice du couvercle.
- Les mélanges épais, par exemple les beurres de noix et les sauces, devront peut-être être raclés. Si la consistance est difficile à mélanger, ajoutez du liquide et utilisez le l'agitateur.

Tableau des vitesses recommandées (Boutons des programmes)

Au cours du programme, vous remarquerez des variations de vitesse ; c'est normal



Bouton du programme	Utilisation / Produits alimentaires	Quantité maximale recommandée	Durée du programme
	Liquides froids Boissons et jus de fruit	2 litres	45 secs
	Milkshakes et boissons à base de lait	1,5 litre	
	Smoothies Insérez en premier les fruits frais et les ingrédients liquides (incluant yaourt, lait et jus de fruit). Puis ajoutez des glaçons ou des ingrédients congelés (incluant des fruits congelés, des glaçons ou de la crème glacée)	2 litres (1 litre de liquide)	
	Pour piler de la glace - Un changement automatique de la vitesse de la fonction Pulse se produit - ceci est normal.	200 g (10 glaçons)	30 secs
	Glaçons de jus de fruit		
	Soupes à base de bouillon	2 litres	30 secs
	Soupes à base de lait	1,5 litre	
	VEUILLEZ NE PAS MIXER les ingrédients chauds. RISQUE DE BRÛLURE : laissez les ingrédients chauds refroidir à température ambiante avant de les verser dans le gobelet ou de les mixer.		

Tableau des utilisations recommandées (Commande de vitesse variable)

Utilisation / Produits alimentaires	Quantité recommandée	Vitesse	Durée
Lait d'amande	150 g d'amandes 700 ml d'eau froide	Max	60 secs
Sauce à l'avocat	350 g yaourt 2 avocats mûrs	Max	25 secs
Houmous	400 g pois chiche	Max	30 à 60 secs Agitateur
Mayonnaise	3 œufs max	Max	60 secs
Compote de fruits	300 à 500g	Max	15 à 30 secs

nettoyage et entretien

- Éteignez, débranchez et démontez toujours l'appareil avant de le nettoyer.

Protection de surcharge

Votre blender est équipé d'un dispositif de protection de surcharge qui arrêtera le blender si l'unité est surchargée.

Si cela se produit, mettez-la hors tension, débranchez et retirez les ingrédients en excès du blender.

Laissez le blender à l'arrêt pendant quelques minutes.

Ensuite, appuyez sur le bouton de réinitialisation (13) situé sous le bloc-moteur.

bloc-moteur

- Nettoyez avec un linge humide, puis séchez.
- N'immergez pas le bloc-moteur dans l'eau.
- Rangez le cordon en excès autour du support (14) à l'arrière du bloc-moteur.

gobelet avec lames fixes

- 1 Remplissez d'eau tiède, installez le couvercle et le bouchon de remplissage, puis actionnez pendant 20 à 30 secondes.
 - 2 Videz puis rincez. S'il est nécessaire de procéder à un nettoyage plus complet, utilisez une brosse.
 - 3 Essuyez, puis laissez sécher à l'air libre.
- **Ne pas mettre le gobelet au lave-vaisselle.**

couvercle/bouchon de remplissage/agitateur

- Lavez à la main, puis séchez.
- **Ne mettre aucune des pièces dans le lave-vaisselle.**

service après-vente

- Si vous rencontrez des problèmes lors de l'utilisation de votre appareil, reportez-vous à la section « guide de dépannage » de ce manuel ou consultez la page www.kenwoodworld.com avant de contacter le service après-vente.

- N'oubliez pas que votre appareil est couvert par une garantie, qui respecte toutes les dispositions légales concernant les garanties existantes et les droits du consommateur dans le pays où vous avez acheté le produit.
- Si votre appareil Kenwood fonctionne mal ou si vous trouvez un quelconque défaut, veuillez l'envoyer ou l'apporter à un centre de réparation KENWOOD autorisé. Pour trouver des détails actualisés sur votre centre de réparation KENWOOD le plus proche, veuillez consulter www.kenwoodworld.com ou le site internet spécifique à votre pays.
- Conçu et développé par Kenwood au Royaume-Uni.
- Fabriqué en Chine.



AVERTISSEMENTS POUR L'ÉLIMINATION CORRECTE DU PRODUIT CONFORMÉMENT AUX TERMES DE LA DIRECTIVE EUROPÉENNE RELATIVE AUX DÉCHETS D'ÉQUIPEMENTS ÉLECTRIQUES ET ÉLECTRONIQUES (DEEE).

Au terme de son utilisation, le produit ne doit pas être éliminé avec les déchets urbains.

Le produit doit être remis à l'un des centres de collecte sélective prévus par l'administration communale ou auprès des revendeurs assurant ce service.

Éliminer séparément un appareil électroménager permet d'éviter les retombées négatives pour l'environnement et la santé dérivant d'une élimination incorrecte, et permet de récupérer les matériaux qui le composent dans le but d'une économie importante en termes d'énergie et de ressources. Pour rappeler l'obligation d'éliminer séparément les appareils électroménagers, le produit porte le symbole d'un caisson à ordures barré.

Guide de dépannage

Problème	Cause	Solution
Le blender ne fonctionne pas.	Pas d'alimentation / le témoin lumineux d'alimentation ne s'éclaire pas.	Vérifiez le branchement du blender.
Le voyant ne s'allume pas.	Le verrouillage n'est pas activé. Le gobelet n'est pas installé.	Vérifiez que le gobelet est correctement installé sur le bloc-moteur.
Le blender ne fonctionne pas alors que le voyant Sous tension est allumé.	Le gobelet est installé et l'interrupteur ON/OFF (MARCHE/ARRÊT) est en position ON (MARCHE) mais aucun programme ni vitesse n'est sélectionné.	Sélectionnez une vitesse manuellement ou appuyez sur le bouton de programme.
Le voyant Sous tension clignote.	Le gobelet est réinstallé tandis que la vitesse variable est sélectionnée.	Tournez la commande de vitesse en position 'O' et sélectionnez à nouveau une vitesse.
Le moteur s'arrête pendant le fonctionnement.	La protection de surcharge a fonctionné. Temps de fonctionnement excessif.	Éteignez, débranchez et retirez les ingrédients en excès du blender. Laissez le blender à l'arrêt pendant quelques minutes. Puis appuyez sur le bouton de réinitialisation  situé sous le bloc-moteur. Ne le faites pas fonctionner en continu pendant plus de 3 minutes.
Le résultat du mélange n'est pas satisfaisant.	Le mélange est trop sec et il s'est formé des grumeaux. Temps de traitement insuffisant. Mélange excessif.	Ajoutez du liquide. Utilisez le l'agitateur. Augmentez la vitesse ou la durée. Arrêtez le blender lorsque la consistance requise a été obtenue.
Ingrédients chauds dans le gobelet.	Le blender a fonctionné pendant plus de 60 secondes ce qui a provoqué une hausse de la température des ingrédients. Pas assez de liquide ajouté ou temps de traitement trop long.	Ne dépassez pas la durée de fonctionnement et arrêtez le blender lorsque la consistance requise a été obtenue. Ne dépassez pas le temps de fonctionnement recommandé et utilisez la vitesse correcte.
Si aucune des solutions présentées ci-dessus ne fonctionne, reportez-vous dès lors au chapitre "service après-vente".		

Deutsch

Vor dem Lesen bitte die Titelseite mit den Illustrationen auseinanderfalten

Sicherheit

- Lesen Sie diese Anleitungen sorgfältig durch und bewahren Sie sie zur späteren Bezugnahme auf.
- Entfernen Sie sämtliche Verpackungen und Aufkleber.
- Ein beschädigtes Netzkabel muss aus Sicherheitsgründen von KENWOOD oder einer autorisierten KENWOOD-Kundendienststelle ausgetauscht werden.
-  **KEINE heißen Zutaten verarbeiten.**
- **VERBRÜHUNGSRISIKO:** Heiße Zutaten vor dem Einfüllen in den Becher oder dem Verarbeiten auf Raumtemperatur abkühlen lassen.
- Gerät ausschalten und den Netzstecker ziehen:
 - vor dem Anbringen oder Abnehmen von Teilen;
 - wenn das Gerät nicht gebraucht wird;
 - vor dem Reinigen.
- Immer zuerst das Gerät ausschalten und den Netzstecker aus der Steckdose ziehen, bevor Sie Ihre Finger oder Gegenstände in den Mixbecher halten.
- Die Messer sind sehr scharf! Bei Gebrauch und Reinigung sehr vorsichtig damit umgehen.
- Antriebseinheit, Netzkabel und Netzstecker niemals nass werden lassen.
- Niemals ein beschädigtes Gerät benutzen. Lassen Sie es überprüfen oder reparieren: siehe „Kundendienst und Service“.

- Niemals einen unzulässigen Aufsatz benutzen.
- Das Gerät im Betrieb niemals unbeaufsichtigt lassen.
- Beim Entfernen des Mixers von der Antriebseinheit warten, bis die Messer völlig zum Stillstand gekommen sind.
- Den Mixer niemals leer laufen lassen.
- Niemals die Höchstmengen überschreiten, die in der Empfehlungstabelle angegeben sind.
- Um eine lange Lebensdauer Ihres Mixers zu gewährleisten, sollte er nie länger als 3 Minuten ununterbrochen laufen. Bei längerem Betrieb kann Ihr Gerät Schaden nehmen.
- Den Mixer nur mit aufgesetztem Deckel betreiben.
- Bei Verwendung des Rührstabs im Mixbecher muss der Deckel aufgesetzt sein.
- Den Rührstab ⑩ nur zum Verarbeiten kalter Zutaten verwenden. Gerät maximal 60 Sekunden lang laufen lassen, um ein Überhitzen zu vermeiden.
- Rezepte für Smoothies - mixen Sie niemals gefrorene Zutaten, die beim Tiefkühlen zu einer festen Masse zusammengefroren sind. Zerkleinern Sie die gefrorene Masse, bevor Sie sie in den Mixbecher füllen.
- Keine harten Gewürze wie Muskatnuss oder Kurkumawurzel verarbeiten, da diese das Messer beschädigen könnten.
- Mixer nicht als Aufbewahrungsbehälter verwenden. Er sollte vor und nach dem Gebrauch leer bleiben.

- Den Mixer nur auf einer sicheren, trockenen und ebenen Arbeitsfläche verwenden.
- Das Gerät nie auf einen heißen Herd oder in der Nähe von Gas- oder Elektroherden aufstellen, wo es mit heißen Geräten in Berührung kommen könnte.
- Kinder müssen beaufsichtigt werden, damit sie nicht mit dem Gerät spielen.
- Dieses Gerät darf nicht von Kindern verwendet werden.
- Gerät und Netzkabel müssen für Kinder unzugänglich sein.
- Unsachgemäßer Gebrauch Ihres Mixers kann zu Verletzungen führen.
- Geräte können von Personen mit körperlichen, sensorischen oder geistigen Behinderungen oder von Personen mit mangelnder Erfahrung oder Kenntnis verwendet werden, sofern diese beaufsichtigt oder in die sichere Verwendung des Geräts eingewiesen wurden und sofern sie die damit verbundenen Gefahren verstehen.
- Das Gerät nur für seinen vorgesehenen Zweck im Haushalt verwenden. Kenwood übernimmt keine Haftung bei unsachgemäßer Benutzung des Geräts oder Nichteinhaltung dieser Anleitungen.

Vor dem Anschluss

- Sicherstellen, dass die Netzspannung mit den Angaben auf der Unterseite des Geräts übereinstimmt.
- Das Gerät entspricht der EG-Verordnung Nr. 1935/2004 über Materialien und Gegenstände, die dazu bestimmt sind, mit Lebensmitteln in Berührung zu kommen.

Vor Gebrauch Ihres Kenwood Geräts

- Waschen Sie die Teile ab – siehe „Pflege und Reinigung“.

Schlüssel

- ① Einfüllkappe
- ② Deckel
- ③ Mixbecher
- ④ Feste Messer
- ⑤ Antriebseinheit
- ⑥ Betriebsanzeige
- ⑦ Puls-Schalter
- ⑧ Geschwindigkeitsregler
- ⑨ Betriebsschalter ON/OFF
- ⑩ Programmtaste für Suppen
- ⑪ Programmtaste für Eiszerkleinern
- ⑫ Programmtaste für Smoothies
- ⑬ Rücksetztaste für Überlastungsschutz
- ⑭ Kabelaufwicklung
- ⑮ Verriegelungstaste
- ⑯ Rührstab

Verwendung Ihres Mixers

- 1 Füllen Sie Ihre Zutaten in den Mixbecher.
- 2 Setzen Sie die Einfüllkappe in den Deckel und drehen Sie sie im Uhrzeigersinn, bis sie einrastet ①.
- 3 Setzen Sie den Deckel auf den Mixbecher und drücken Sie ihn fest.
- 4 Setzen Sie den Mixer auf die Antriebseinheit ⑤.
- **Das Gerät funktioniert nicht, wenn der Mixer falsch aufgesetzt wurde.**
- 5 Schließen Sie das Gerät an eine Steckdose an. Die Betriebsanzeige ⑥ leuchtet nicht, wenn der Betriebsschalter auf „OFF“ (Aus) steht oder der Mixbecher nicht aufgesetzt ist.
- 6 Wählen Sie eine der folgenden Optionen und richten Sie sich nach der Empfehlungstabelle:
 - **Programmtasten:** Drücken Sie den Betriebsschalter ⑨ nach unten auf die Position „ON“ (Ein). Die Betriebsanzeige ⑥ und alle 3 Programmtasten leuchten auf. Drücken Sie die gewünschte Programmtaste. Die restlichen Programmtasten erlöschen und das Programm beginnt. Am Ende der Programmzeit schaltet sich der Mixer automatisch aus.

Wenn Sie das Gerät vorher stoppen möchten, drücken Sie erneut die ausgewählte Programmtaste.

- Zum manuellen Einstellen der Geschwindigkeit drehen Sie den Geschwindigkeitsregler ⑧, bis die gewünschte Geschwindigkeit erreicht ist. Stellen Sie am Ende des Vorgangs den Regler zurück auf „0“, bevor Sie den Mixer abnehmen.
- (P) Puls: betreibt den Motor des Geräts stoßweise. Die Pulsfunktion läuft, solange der Schalter nach unten gedrückt wird.
- **Becher erst abnehmen, wenn das Messerwerk zum Stillstand gekommen und der Geschwindigkeitsregler auf „0“ gestellt wurde.**

Hinweis: Wird der Mixer von der Antriebseinheit abgenommen, während eine Geschwindigkeit eingestellt ist, erlischt die Betriebsanzeige und der Motor stoppt.

Beim erneuten Aufsetzen des Mixers auf die Antriebseinheit blinkt die Betriebsanzeige. Um mit dem Verarbeiten fortzufahren, muss der Geschwindigkeitsregler zunächst wieder auf „0“ gestellt werden.

- **Im Falle von Problemen mit dem Mixer ziehen Sie bitte den Abschnitt „Fehlerbehebung“ zu Rate.**

Verwendung des Rührstabs



- 1 Setzen Sie den Deckel ohne Einfüllkappe fest auf den Becher. **NICHT** den Rührstab im Mixer ohne aufgesetzten Deckel verwenden.
- 2 Führen Sie den Rührstab ⑯ ein und bewegen Sie ihn bei laufendem Motor langsam im Mixbecher herum ②.
- 3 Verwenden Sie den Rührstab, um Zutaten im Mixbecher umzurühren und zu verhindern, dass beim Verarbeiten Klümpchen entstehen.

Tipps

- Zum Verarbeiten trockener Zutaten - ggf. klein scheiden, Einfüllkappe abnehmen und nach und nach bei laufendem Gerät hinzugeben. Ihre Hand über die Öffnung halten. Für optimale Ergebnisse regelmäßig leeren.
- Es wird davon abgeraten, Gewürze zu verarbeiten, da diese die Kunststoffteile beschädigen können.
- Für beste Ergebnisse nie länger als 60 Sekunden verarbeiten. Beim längeren Verarbeiten werden u. U. die Zutaten wärmer.
- Für die Zubereitung von Mayonnaise alle Zutaten außer dem Öl in den Mixer geben. Die Einfüllkappe entfernen. Dann bei laufendem Gerät das Öl langsam durch die Einfüllöffnung dazugießen.
- Dickflüssige Mischungen, z. B. Nussbutter und Dips, müssen evtl. zwischendurch von den Seiten des Mixbechers nach unten geschabt werden. Lässt sich die Mischung nur schwer verarbeiten, mehr Flüssigkeit zugeben und den Rührstab verwenden.

Empfehlungstabelle (Programmtasten)

Das Gerät wird im Verlauf der Programme seine Geschwindigkeit ändern – das ist normal

Programmtaste	Verwendung/Füllgut	Maximal empfohlene Menge	Programmzeit
	Kalte Flüssigkeiten Getränke und Fruchtsaft	2 Liter	45 Sek.
	Milkshakes und Milchgetränke	1,5 Liter	
	Smoothies Zuerst frische Früchte und flüssige Zutaten (wie Joghurt, Milch, Fruchtsäfte) einfüllen. Dann Eis oder gefrorene Zutaten (wie gefrorene Früchte, Eis, Eiscreme) hinzufügen.	2 Liter (1 Liter Flüssigkeit)	
	Eiszerkleinerung - automatische Pulsfunktion Das Gerät wird seine Geschwindigkeit ändern – das ist normal.	200 g (10 Eiswürfel)	30 Sek.
	Fruchtsaft-Eiswürfel		
	Suppen mit Brühe als Grundlage	2 Liter	30 Sek.
	Suppen mit Milch	1,5 Liter	
	KEINE heißen Zutaten verarbeiten. VERBRÜHUNGSRISIKO: Heiße Zutaten vor dem Einfüllen in den Becher oder dem Verarbeiten auf Raumtemperatur abkühlen lassen.		

Empfehlungstabelle (variable Geschwindigkeit)			
Verwendung/ Füllgut	Empfohlene Menge	Geschw.	Zeit
Mandelmilch	150 g Mandeln 700 ml kaltes Wasser	Max	60 Sek.
Avocado-Dip	350 g Joghurt 2 reife Avocado	Max	25 Sek.
Hummus	400 g Kichererbsen	Max	30 - 60 Sek. Rührstab
Mayonnaise	Max. 3 Eier	Max	60 Sek.
Püriertes Obst	300 – 500 g	Max	15 - 30 Sek.

Pflege und Reinigung

- Das Gerät vor dem Reinigen immer ausschalten, vom Netz trennen und auseinandernehmen.

Überlastungsschutz

Ihr Mixer ist mit einem Überlastungsschutz versehen, der den Betrieb bei einer Überlastung unterbricht.

In diesem Fall das Gerät ausschalten, den Netzstecker ziehen und die Menge an Zutaten im Mixer reduzieren.

Das Gerät einige Minuten stehen lassen. Dann die Rücksetztaste **13** unten an der Antriebseinheit drücken.

Antriebseinheit

- Mit einem feuchten Tuch abwischen und abtrocknen.
- Antriebseinheit nicht in Wasser tauchen.
- Überschüssiges Kabel um die Kabelaufwicklung **14** hinten an der Antriebseinheit wickeln.

Mixbecher mit festen Messern

- 1 Mit warmem Wasser füllen, Deckel und Einfüllkappe aufsetzen und Gerät 20 – 30 Sekunden einschalten.
 - 2 Leeren und ausspülen. Falls weitere Reinigung erforderlich ist, eine Bürste verwenden.
 - 3 Abwischen und an der Luft trocknen lassen.
- **Mixbecher nicht in die Spülmaschine geben.**

Deckel/Einfüllkappe/ Rührstab

- Von Hand spülen und abtrocknen.
- **Keine Teile in die Spülmaschine geben.**

Kundendienst und Service

- Sollten Sie irgendwelche Probleme mit dem Betrieb Ihres Geräts haben, ziehen Sie bitte den Abschnitt „Fehlerbehebung“ zu Rate oder besuchen Sie www.kenwoodworld.com, bevor Sie Hilfe anfordern.
- Bitte beachten Sie, dass Ihr Produkt durch eine Garantie abgedeckt ist – diese erfüllt alle gesetzlichen Anforderungen hinsichtlich geltender Garantie- und Verbraucherrechte in dem Land, in dem das Produkt gekauft wurde.
- Falls Ihr Kenwood-Produkt nicht ordnungsgemäß funktioniert oder Defekte aufweist, bringen Sie es bitte zu einem autorisierten KENWOOD Servicecenter oder senden Sie es ein. Aktuelle Informationen zu autorisierten KENWOOD Servicecentern in Ihrer Nähe finden Sie bei www.kenwoodworld.com bzw. auf der Website für Ihr Land.
- Gestaltet und entwickelt von Kenwood GB.
- Hergestellt in China.



**WICHTIGER HINWEIS FÜR DIE
KORREKTE ENTSORGUNG
DES PRODUKTS IN
ÜBEREINSTIMMUNG MIT
DER EG-RICHTLINIE ÜBER
ELEKTRO- UND ELEKTRONIK-
ALTGERÄTE (WEEE)**

Am Ende seiner Nutzungszeit darf das Produkt NICHT mit dem Hausmüll entsorgt werden. Es muss zu einer örtlichen Sammelstelle für Sondermüll oder zu einem Fachhändler gebracht werden, der einen Rücknahmeservice anbietet. Die getrennte Entsorgung eines Haushaltsgeräts vermeidet mögliche negative Auswirkungen auf die Umwelt und die menschliche Gesundheit, die durch eine nicht vorschriftsmäßige Entsorgung bedingt sind. Zudem ermöglicht dies die Wiederverwertung der Materialien, aus denen das Gerät hergestellt wurde, was erhebliche Einsparungen an Energie und Rohstoffen mit sich bringt. Zur Erinnerung an die korrekte getrennte Entsorgung von Haushaltsgeräten ist das Gerät mit dem Symbol einer durchgestrichenen Mülltonne gekennzeichnet.

Fehlerbehebung

Problem	Ursache	Lösung
Der Mixer funktioniert nicht.	Kein Strom/ Betriebsanzeige leuchtet nicht.	Prüfen, ob Stecker des Geräts eingesteckt ist.
Anzeige leuchtet nicht auf.	Verriegelung nicht eingerastet. Mixbecher nicht aufgesetzt.	Prüfen, ob Becher korrekt auf Antriebseinheit sitzt.
Mixer funktioniert nicht, aber Betriebsanzeige leuchtet.	Becher aufgesetzt und Betriebsschalter steht auf „ON“ (Ein), aber keine Geschwindigkeit bzw. kein Programm gewählt.	Entweder manuell eine Geschwindigkeit wählen oder eine Programmtaste drücken.
Betriebsanzeige blinkt	Mixbecher wieder aufgesetzt, während variable Geschwindigkeit eingestellt war.	Den Geschwindigkeitsregler auf „O“ stellen und erneut eine Geschwindigkeit wählen.
Motor stoppt während des Betriebs.	Überlastungsschutz wurde ausgelöst.	Mixer ausschalten, Netzstecker ziehen und Menge an Zutaten reduzieren. Das Gerät einige Minuten stehen lassen. Dann die Rücksetztaste 13 unten an der Antriebseinheit drücken.
	Mixer zu lange betrieben.	Nie länger als 3 Minuten ununterbrochen laufen lassen.
Mangelhafte Ergebnisse.	Mischung zu trocken, blockiert Gerät.	Mehr Flüssigkeit dazugeben. Den Rührstab verwenden
	Zu kurze Verarbeitungszeit.	Schneller oder länger verarbeiten.
	Zutaten zu lange verarbeitet.	Mixer stoppen, wenn gewünschte Konsistenz erreicht ist.
Zutaten im Mixbecher sind warm.	Mixer wurde länger als 60 Sekunden betrieben und Zutaten sind warm geworden.	Nicht zu lange verarbeiten – Mixer stoppen, wenn gewünschte Konsistenz erreicht ist.
	Zu wenig Flüssigkeit oder zu lange verarbeitet.	Nicht die empfohlene Verarbeitungszeit überschreiten, korrekte Geschwindigkeit wählen.
Wenn keiner dieser Fehler vorliegt: siehe Abschnitt „Kundendienst und Service“.		

Italiano

Prima di leggere questo manuale si prega di aprire la prima pagina, al cui interno troverete le illustrazioni

sicurezza

- Leggere attentamente le presenti istruzioni e conservarle come futuro riferimento.
- Rimuovere la confezione e le etichette.
- In caso il cavo sia danneggiato, per ragioni di sicurezza deve esser sostituito solo dal fabbricante oppure da un Centro Assistenza KENWOOD autorizzato alle riparazioni.
-  **NON lavorare ingredienti caldi.**
- **RISCHIO DI BRUCIATURE:** Lasciare raffreddare gli ingredienti caldi a temperatura ambiente prima di metterli nella coppa o frullarli.
- Spegnerne l'apparecchio e togliere la spina dalla presa di corrente:
 - prima di montare o staccare qualunque componente
 - se non in uso;
 - prima di pulire l'apparecchio.
- Disinserire sempre la spina dalla presa elettrica prima di mettere le mani o altri utensili nella caraffa.
- Prestare sempre attenzione nel maneggiare le lame ed evitare di toccare il filo di taglio delle lame durante la pulizia.
- Non lasciare mai che corpo motore, filo o spina elettrica si bagnino.
- Non usare mai un apparecchio danneggiato. Farlo controllare o riparare: vedere la sezione 'manutenzione e assistenza tecnica'.
- Usare solo accessori di tipo approvato.

- Non lasciare mai l'apparecchio incustodito dopo averlo acceso.
- Quando si rimuove il frullatore dal corpo motore, aspettare fino a quando le lame non si siano completamente fermate.
- Non mettere mai in funzione il frullatore vuoto.
- Non frullare mai ingredienti oltre la capacità massima dell'apparecchio, indicata nella tabella sulle velocità consigliate.
- Per assicurare la lunga durata del frullatore, non azionarlo continuamente per oltre 3 minuti. Azionare l'apparecchio per periodi più lunghi può causarne il danneggiamento.
- Usare il frullatore sempre con il coperchio montato.
- Il coperchio del frullatore deve essere montato prima di utilizzare il mescolatore dentro la caraffa.
- Utilizzare solo il mescolatore ⑩ per lavorare ingredienti freddi e, per evitare che si surriscaldi l'apparecchio, non azionarlo per più di 60 secondi alla volta.
- Ricette per smoothie : non frullare mai ingredienti che si sono surgelati in un unico pezzo, ma spezzettarli prima di aggiungerli nella caraffa.
- Non lavorare spezie dure come noce moscata o curcuma perché potrebbero danneggiare le lame.
- Non usare il frullatore come recipiente per conservarvi i cibi. Tenerlo sempre vuoto, sia prima che dopo l'uso.
- Usare sempre il frullatore su una superficie solida, asciutta e in piano.

- Non collocare mai l'apparecchio sopra o vicino a un fornello caldo a gas o elettrico, oppure dove potrebbe venire a contatto con apparecchi caldi.
- Tenere l'apparecchio al di fuori della portata dei bambini.
- Questo apparecchio non dev'essere utilizzato dai bambini.
- Si raccomanda di controllare che i bambini non giochino con l'apparecchio.
- L'uso scorretto di questo frullatore può causare serie lesioni fisiche.
- Gli apparecchi possono essere utilizzati da persone con ridotte capacità psicofisico-sensoriali, o con esperienza e conoscenze insufficienti solo nel caso in cui siano state attentamente sorvegliate e istruite da un responsabile su come utilizzare un apparecchio in modo sicuro e siano consapevoli dei pericoli.
- Utilizzare l'apparecchio solo per l'uso domestico per cui è stato realizzato. Kenwood non si assumerà alcuna responsabilità se l'apparecchio viene utilizzato in modo improprio o senza seguire le presenti istruzioni.

**prima di collegare
l'apparecchio alla rete
elettrica**

- Assicurarsi che la tensione della vostra rete elettrica sia la stessa di quella indicata sulla targhetta sotto l'apparecchio.
- Questo apparecchio è conforme al regolamento (CE) No. 1935/2004 sui materiali e articoli in contatto con alimenti.

**prima di utilizzare
l'apparecchio Kenwood**

- Lavare i componenti: fare riferimento alla sezione 'cura e pulizia'.

legenda

- ① tappo di riempimento
- ② coperchio
- ③ caraffa
- ④ lame fisse
- ⑤ corpo motore
- ⑥ indicatore Apparecchio Acceso
- ⑦ leva a impulsi
- ⑧ selettore velocità variabile
- ⑨ leva ON/OFF (Acceso/Spento)
- ⑩ tasto programma zuppe
- ⑪ tasto programma tritaggiaccio
- ⑫ tasto programma smoothie
- ⑬ pulsante di reset di protezione dai sovraccarichi
- ⑭ avvolgicavo
- ⑮ pulsante d'interblocco
- ⑯ mescolatore

utilizzo del frullatore

- 1 Mettere gli ingredienti nella caraffa.
- 2 Mettere il tappo di riempimento al coperchio e ruotare in senso orario fino a bloccarlo ①.
- 3 Mettere il coperchio alla caraffa spingendolo verso il basso fino a quando risulta ben saldo in posizione.
- 4 Collocare il frullatore sul corpo motore ⑤.

● **L'apparecchio non funziona se il frullatore non è montato correttamente.**

- 5 Collegare la presa. L'indicatore ⑥ non si illumina finché il frullatore' rimane in posizione "OFF" (Spento) o la caraffa non è montata.
- 6 Scegliere una delle opzioni seguenti e fare riferimento alla tabella di utilizzo consigliato.
- Tasti programma - Spingere la leva ON/OFF (Acceso/Spento) ⑨ verso il basso nella posizione 'On' e l'Indicatore Apparecchio Acceso ⑥ e tutti e 3 i tasti programma si illumineranno. Premere il tasto programma desiderato e gli indicatori sugli altri pulsanti si spegneranno e il programma sarà avviato. Il frullatore si spegnerà automaticamente alla fine della durata del programma.

Se si desidera interrompere prima che il programma giunga alla fine, premere di nuovo il tasto programma selezionato .

- Selezionare manualmente una velocità ruotando il selettore di velocità ⑧ fino a che non sarà stata raggiunta la velocità desiderata. Una volta terminato di frullare, riportare il selettore della velocità su "O" prima di rimuovere il frullatore.
- (P) Impulsi : aziona il motore in modo intermittente. Questa impostazione rimane in funzione fino a quando la leva viene tenuta premuta verso il basso.

● **Non rimuovere la caraffa finché le lame non si sono completamente fermate e il selettore della velocità è nuovamente in posizione 'O'.**

N.B.: se il frullatore viene staccato dal corpo motore quando è stata selezionata una velocità, l'indicatore si spegne e il motore si ferma .

Quando il frullatore sarà rimontato sul corpo motore, l'indicatore Apparecchio Acceso lampeggerà. Il selettore di velocità dovrà essere ruotato sulla posizione 'O' prima che il frullatore possa riprendere a funzionare.

● **Per qualsiasi problema con l'utilizzo del frullatore, fare riferimento alla sezione Risoluzione problemi.**

per utilizzare il mescolatore

- 1 Montare il coperchio sulla caraffa e rimuovere il tappo di riempimento. **NON** utilizzare il mescolatore nella caraffa senza aver prima montato il coperchio.
- 2 Inserire il mescolatore ⑯ e muoverlo lentamente all'interno della caraffa mentre il motore dell'apparecchio è in funzione ②.
- 3 Utilizzare il mescolatore per muovere gli ingredienti all'interno della caraffa ed evitare che rimangano intrappolati all'interno.

consigli

- Per lavorare ingredienti secchi, tagliarli a pezzetti; togliere il tappo di riempimento, poi mentre il frullatore è già in funzione versarli uno alla volta nella caraffa. Tenere la mano sopra l'apertura. Per i risultati ottimali, svuotare regolarmente la caraffa.
- Evitare di lavorare spezie in questo apparecchio, altrimenti si rischia di danneggiare le parti in plastica.
- Per i migliori risultati, non azionare l'apparecchio per più di 60 secondi alla volta. Azionare il frullatore più a lungo potrà fare aumentare la temperatura degli ingredienti.
- Per preparare la maionese, versare nel frullatore tutti gli ingredienti, tranne l'olio. Togliere il tappo di riempimento e con l'apparecchio in funzione, aggiungere lentamente l'olio attraverso il foro sul coperchio.
- Nel caso di impasti densi, come burro di noci e salse, potrebbe essere necessario staccare gli ingredienti dalle pareti della caraffa. Se la lavorazione risulta difficoltosa, aggiungere più liquido e utilizzare il mescolatore.

Scheda di utilizzo consigliato (tasti programma)

Si noterà un cambiamento di velocità durante i programmi.

Ciò rientra nella norma.



Tasto programma	Utilizzo/Alimenti	Quantità massima consigliata	Durata del programma
Smoothie 	Liquidi freddi Bibite e succo di frutta	2 litri	45 sec
	Frullati e bevande a base di latte	1,5 litri	
	Smoothie Mettere per prima cosa la frutta fresca e gli ingredienti liquidi (inclusi yogurt, latte e succhi di frutta). Quindi aggiungere il ghiaccio o gli ingredienti surgelati (inclusa frutta surgelata, ghiaccio o gelato)	2 litri (1 litro di liquido)	
Tritaghiaccio 	Tritaghiaccio – Modalità impulso automatica. La velocità varia durante il programma, questo è normale.	200 g (10 cubetti di ghiaccio)	30 sec
	Cubetti di succo di frutta surgelato		
Zuppa 	Zuppe a base di brodo	2 litri	30 sec
	Zuppe con latte	1,5 litri	
	NON lavorare ingredienti caldi. RISCHIO DI BRUCIATURE: Lasciare raffreddare gli ingredienti caldi a temperatura ambiente prima di metterli nella coppa o frullarli.		

Tabella utilizzo consigliato (Selettore di velocità variabile)

Utilizzo/ Alimenti	Q.tà consigliata	Velocità	Tempo
Latte di mandorla	150 g di mandorle 700 ml di acqua fredda	Max	60 sec
Salsa di avocado	350 g di yogurt 2 avocado maturi	Max	25 sec
Hummus	400 g di ceci	Max	30 – 60 sec Mescolatore
Maionese	Max 3 uova	Max	60 sec
Puree di frutta	300 – 500 g	Max	15 – 30 sec

cura e pulizia

- Spegnerne sempre l'apparecchio, togliere la spina dalla presa di corrente e smontarlo prima di pulirlo.

Protezione contro i sovraccarichi

Questo frullatore è munito di un dispositivo di protezione contro i sovraccarichi che interrompe il funzionamento del frullatore se si verifica un sovraccarico del corpo motore.

Se ciò accade, spegnere l'interruttore, staccare la spina e rimuovere l'eccesso di ingredienti dal frullatore.

Lasciare il frullatore fermo per alcuni minuti. Premere quindi il pulsante di reset (13) ubicato sulla parte inferiore del corpo motore.

corpo motore

- Pulirlo con un panno umido e poi asciugare.
- Non immergere in acqua il corpo motore.
- Riporre l'eccesso di cavo attorno alla staffa (14) sulla parte posteriore del corpo motore.

caraffa con lame fisse

- 1 Riempire con acqua calda, mettere il coperchio e il tappo di riempimento, quindi accendere per 20-30 secondi.
- 2 Vuotare e risciacquare. Se è necessario pulire ancora, utilizzare una spazzola.
- 3 Strofinare e lasciare asciugare all'aria.

- **Non lavare la caraffa in lavastoviglie.**

coperchio/tappo di riempimento/mescolatore

- Lavare a mano e poi asciugare.
- **Non mettere alcun componente a lavare in lavastoviglie.**

manutenzione e assistenza tecnica

- In caso di qualsiasi problema relativo al funzionamento dell'apparecchio, prima di contattare il servizio assistenza si consiglia di consultare la sezione "guida alla risoluzione problemi", o di visitare il sito www.kenwoodworld.com.
- NB L'apparecchio è coperto da garanzia, nel rispetto di tutte le disposizioni di legge relative a garanzie preesistenti e ai diritti dei consumatori vigenti nel Paese ove l'apparecchio è stato acquistato.
- In caso di guasto o cattivo funzionamento di un apparecchio Kenwood, si prega di inviare o consegnare di persona l'apparecchio a uno dei centri assistenza KENWOOD. Per individuare il centro assistenza KENWOOD più vicino, visitare il sito www.kenwoodworld.com o il sito specifico del Paese di residenza.
- Disegnato e progettato da Kenwood nel Regno Unito.
- Prodotto in Cina.



**IMPORTANTI AVVERTENZE
PER IL CORRETTO
SMALTIMENTO DEL
PRODOTTO AI SENSI DELLA
DIRETTIVA EUROPEA SUI
RIFIUTI DI APPARECCHIATURE
ELETTRICHE ED
ELETTRONICHE (RAEE)**

Alla fine della sua vita utile il prodotto non deve essere smaltito insieme ai rifiuti urbani.

Deve essere consegnato presso gli appositi centri di raccolta differenziata predisposti dalle amministrazioni comunali, oppure presso i rivenditori che offrono questo servizio.

Smaltire separatamente un elettrodomestico consente di evitare possibili conseguenze negative per l'ambiente e per la salute derivanti da un suo smaltimento inadeguato e permette di recuperare i materiali di cui è composto al fine di ottenere notevoli risparmi in termini di energia e di risorse.

Per rimarcare l'obbligo di smaltire separatamente gli elettrodomestici, sul prodotto è riportato il simbolo del bidone a rotelle barrato.

Guida risoluzione problemi

Problema	Causa	Soluzione
Il frullatore non funziona. Indicatore non illuminato.	Manca l'elettricità/ L'indicatore Apparecchio Acceso non si illumina. Dispositivo di interblocco non attivato. Caraffa non montata.	Controllare che la presa del frullatore sia attaccata alla corrente. Controllare che la caraffa sia posizionata correttamente sul corpo motore.
Frullatore non funziona ma l'indicatore Apparecchio Acceso è illuminato.	Caraffa montata e leva ON/OFF (Acceso/ Spento) su posizione ON ma velocità o programma non selezionati.	Selezionare una velocità manualmente o premere un tasto programma.
Indicatore Apparecchio Acceso lampeggia.	Caraffa rimontata mentre velocità variabile selezionata.	Ruotare il selettore della velocità sulla posizione 'O' e rifelezionare una velocità.
Il motore si arresta durante il funzionamento.	Azionata protezione contro i sovraccarichi. Azionamento troppo lungo.	Spegnere, staccare la spina e rimuovere gli ingredienti in eccesso dal frullatore. Lasciare fermo il frullatore per alcuni minuti. Quindi premere il pulsante di reset (13) ubicato sulla parte inferiore del corpo motore. Non azionare per più di 3 minuti alla volta.
L'apparecchio non frulla bene.	Impasto troppo asciutto e grumoso. Tempo di lavorazione insufficiente. Impasto lavorato troppo.	Aggiungere più liquido. Utilizzare il mescolatore. Aumentare la velocità o il tempo di lavorazione . Arrestare il frullatore quando viene raggiunta la consistenza desiderata.
Ingredienti caldi nella caraffa.	Il frullatore azionato per più di 60 secondi fa aumentare la temperatura degli ingredienti. Aggiunto liquido insufficiente o lavorazione eccessiva.	Non azionare l'apparecchio per troppo tempo e arrestare il frullatore quando viene raggiunta la consistenza desiderata. Non superare i tempi di funzionamento suggeriti e utilizzare la velocità corretta.
Se nessuna di queste operazioni risolve il problema, consultare la sezione "manutenzione e assistenza tecnica".		

Português

Antes de ler, por favor desdobre a primeira página, que contém as ilustrações

segurança

- Leia atentamente estas instruções e guarde-as para consulta futura.
- Retire todas as embalagens e eventuais etiquetas.
- Caso o fio se encontre danificado, deverá, por motivos de segurança, ser substituído pela Kenwood ou por um reparador Kenwood autorizado.
-  **NÃO processe ingredientes quentes.**
- **RISCO DE QUEIMADURAS:** Deixe arrefecer os ingredientes quentes até à temperatura ambiente antes de os colocar no copo ou antes de liquidificar.
- Desligue no interruptor e da tomada:
 - Antes de colocar ou retirar peças
 - Quando não estiver a ser utilizado;
 - Antes de limpar.
- Desligue sempre o aparelho da tomada antes de colocar as suas mãos ou utensílios no copo.
- Tenha sempre muito cuidado quando manusear as lâminas evitando tocar nas partes cortantes quando limpar.
- Nunca deixe a unidade motriz, o fio eléctrico ou a ficha molharem-se.
- Nunca utilize um aparelho danificado. Mandê-o verificar ou reparar: consulte “cuidado e assistência ao cliente”.
- Nunca utilize um acessório não autorizado.
- Nunca deixe o aparelho sem vigilância quando estiver em funcionamento.

- Quando retirar a liquidificadora da unidade motriz, espere até que as lâminas estejam completamente paradas.
- Nunca faça funcionar a liquidificadora vazia.
- Nunca misture mais do que a capacidade máxima indicada no quadro de utilização recomendada.
- Para assegurar a longa vida da sua liquidificadora, não a faça funcionar continuamente mais de 3 minutos. Processar durante longos períodos pode danificar a sua máquina.
- Utilize sempre a liquidificadora com a tampa.
- A tampa da liquidificadora tem de estar colocada quando usar o varão misturador no copo.
- O varão misturador ⑩ deve só ser usado para processar ingredientes frios e, para evitar o sobreaquecimento, não deixe funcionar mais de 60 segundos.
- Receitas de smoothies (batidos) – nunca misture ingredientes congelados que tenham formado um bloco grande sólido durante a congelação; esmague-os antes de os adicionar no copo.
- Não processe especiarias duras como noz-moscada ou açafraão da Índia pois podem danificar a lâmina.
- Não utilize a liquidificadora para guardar alimentos. Mantenha-a vazia antes e depois da utilização.
- Utilize sempre a liquidificadora numa superfície nivelada e estável.
- Nunca coloque este aparelho sobre ou próximo de um fogão eléctrico ou a gás ligado ou onde possa tocar num

equipamento aquecido.

- As crianças devem ser vigiadas para garantir que não brincam com o aparelho.
- Este electrodoméstico não pode ser usado por crianças.
- Mantenha o electrodoméstico e o respectivo fio eléctrico fora do alcance de crianças.
- O uso incorrecto da sua liquidificadora pode resultar em ferimentos.
- Os electrodomésticos podem ser utilizados por pessoas com capacidades mentais, sensoriais ou físicas reduzidas, ou com falta de experiência ou conhecimento, se forem supervisionadas ou instruídas sobre o uso do electrodoméstico de forma segura e se compreenderem os riscos envolvidos.
- Use o aparelho apenas para o fim doméstico a que se destina. A Kenwood não se responsabiliza caso o aparelho seja utilizado de forma inadequada, ou caso estas instruções não sejam respeitadas.

antes de ligar à corrente

- Certifique-se de que a corrente eléctrica que vai utilizar corresponde à indicada na parte de baixo da máquina.
- Este aparelho está conforme com a Directiva n.º 1935/2004 da Comunidade Europeia sobre materiais concebidos para estarem em contacto com alimentos.

antes de utilizar o seu aparelho Kenwood

- Lave os componentes: ver “cuidados e limpeza”.

chave

- ① tampa de enchimento
- ② tampa
- ③ copo
- ④ lâminas fixas
- ⑤ unidade motriz
- ⑥ luz indicadora “On”
- ⑦ alavanca de impulso
- ⑧ controlo de velocidade variável
- ⑨ alavanca ON/OFF (Ligado/Desligado)
- ⑩ botão programado para sopa
- ⑪ botão programado para esmagar gelo
- ⑫ botão programado para smoothies (batidos)
- ⑬ botão de reinício de protecção contra sobrecarga
- ⑭ enrolador do cabo eléctrico
- ⑮ botão de fixação
- ⑯ varão misturador

para usar a sua liquidificadora

- 1 Coloque os seus ingredientes no copo.
 - 2 Instale a tampa de enchimento na tampa e rode na direcção horária para prender ❶.
 - 3 Coloque a tampa no copo puxando para baixo até prender.
 - 4 Coloque a liquidificadora na unidade motriz ❺.
- **O aparelho não funcionará se não estiver correctamente colocado.**
- 5 Ligue à tomada eléctrica e a luz indicadora “On” ❻ mantém-se apagada enquanto estiver na posição “OFF” ou enquanto o copo não estiver colocado.
 - 6 Escolha uma das opções seguintes e consulte o quadro de utilização recomendada:
 - Botões programados - Empurre a alavanca ON/OFF ❸ para baixo até à posição “On” e a luz indicadora “On” ❻ e os 3 botões programados iluminam-se. Pressione o botão programado que deseja, a luz dos outros botões apaga-se e o programa escolhido começa. A liquidificadora desliga-se automaticamente no final do tempo do programa. Se desejar parar antes do tempo pré-definido pelo programa, pressione novamente o botão do programa seleccionado.
 - Manualmente seleccione uma velocidade rodando o controlo de velocidade ❸ até atingir a velocidade desejada. No fim do processo de mistura volte a colocar o controlo de velocidade na posição “O” antes de retirar a liquidificadora.
 - (P) Impulso – faz o motor funcionar numa acção de iniciar/parar. O motor trabalhará enquanto o botão de impulso estiver a ser pressionado.

- **NÃO retire o copo até as lâminas terem parado totalmente de rodar e ter colocado o controlo de velocidade na posição “O”.**

Nota: Se a liquidificadora for retirada da unidade motriz enquanto estiver seleccionada uma velocidade, a luz indicadora apaga-se e o motor pára. Quando a liquidificadora é recolocada na unidade motriz a luz indicadora “On” pisca. O controlo de velocidade precisa de ser rodado para a posição “O” antes de recomeçar a liquidificar.

- **Se tiver problemas em utilizar a liquidificadora, consulte a secção de avarias.**

para usar o varão misturador

- 1 Fixe a tampa no copo e retire a tampa de enchimento. **NÃO** utilize o varão misturador no copo sem a tampa colocada.
- 2 Insira o varão misturador ❹ e mova-o devagar à volta do copo enquanto o motor está a trabalhar ❷.
- 3 Utilize o varão misturador para mover os ingredientes dentro do copo e impedir a obstrução durante o processo.



sugestões

- Para misturar ingredientes secos – corte em pedaços, remova a tampa de enchimento, e de seguida com a máquina em funcionamento introduza os pedaços um a um. Mantenha a sua mão sobre a abertura. Para obter melhores resultados, esvazie com regularidade.
- Não se recomenda o processamento de especiarias pois estas podem danificar as partes plásticas.

- Para obter melhores resultados não processe mais de 60 segundos. Deixar funcionar a liquidificadora por mais tempo pode fazer com que a temperatura dos ingredientes aumente.
- Quando estiver a fazer maionese, coloque todos os ingrediente, com excepção do azeite na liquidificadora. Remova a tampa de enchimento. Depois, com o aparelho em funcionamento adicione o azeite através da tampa de enchimento continuando em funcionamento.
- Misturas grossas, por exemplo manteigas de frutos secos e molhos, poderá haver necessidade de rapar as paredes do copo para baixo. Se a mistura for difícil de processar, adicione mais líquido e utilize o varão misturador.

Quadro de Utilização Recomendada (Botões Programados)

Durante a utilização dos programas pode aperceber-se de uma mudança de velocidade – isto é normal

Botão Programado	Utilização/ Alimentos	Quantidade Máxima Recomendada	Tempo do Programa
Smoothies (batidos) 	Líquidos Frios Bebidas e sumo de fruta	2 litros	45 seg.
	Batidos e bebidas à base de leite	1,5 litros	
	Smoothies (batidos) Coloque primeiro os frutos frescos e os ingredientes líquidos (iogurtes, leite e sumo de fruta). Adicione depois gelo ou ingredientes congelados (frutos congelados, gelados ou sorvetes e gelo)	2 litros (1 litro de líquido)	
Esmagar Gelo 	Esmagar gelo - Acção de Pulsar automática Vai aperceber-se de uma mudança de velocidade – isto é norma.	200g (10 cubos de gelo)	30 seg.
	Cubos de sumo de fruta congelados		
Sopa 	Sopas simples	2 litros	30 seg.
	Sopas com leite	1,5 litros	
	NÃO processe ingredientes quentes. RISCO DE QUEIMADURAS: Deixe arrefecer os ingredientes quentes até à temperatura ambiente antes de os colocar no copo ou antes de liquidificar.		

**Quadro de Utilização Recomendada
(Controlo de Velocidade Variável)**

Utilização/ Alimentos	Quantidades recomendadas	Velocidade	Tempo
Leite de amêndoa	150g de amêndoas 700ml de água fria	Max	60 seg.
Pasta de abacate	350g de iogurte 2 abacates maduros	Max	25 seg.
Homus	400g de grão-de-bico	Max	30 a 60 seg. Varão misturador
Maionese	Máx. 3 ovos	Max	60 seg.
Puré de fruta	300 a 500g	Max	15 a 30 seg.

cuidados e limpeza

- Desligue sempre no interruptor e da tomada e desmonte antes de limpar.

Protecção Contra Sobrecarga

A sua liquidificadora está equipada com um dispositivo de protecção que a parará, sempre que estiver sobrecarregada.

Se isso acontecer, desligue-a, retire a ficha da tomada eléctrica e remova os ingredientes em excesso de dentro da liquidificadora.

Deixe a liquidificadora repousar alguns minutos. Depois carregue no botão de reinício (13) localizado por baixo da unidade motriz.

unidade motriz

- Limpe com um pano húmido, depois seque.
- Não submersa a unidade motriz na água.
- Guarde o cabo eléctrico em excesso à volta do enrolador do cabo (14) na parte de trás da unidade motriz.

copo com lâminas fixas

- 1 Encha com água morna, coloque a tampa e a tampa de enchimento e depois ligue durante 20 a 30 segundos.
- 2 Esvazie, passe por água limpa e se for necessário limpar mais, então use uma escova.

- 3 Limpe com um pano e deixe secar completamente ao ar livre.

● Não lave o copo na máquina de lavar louça.

tampa/tampa de enchimento/varão misturador

- Lave à mão e seque.
- **NÃO lave quaisquer componentes na máquina de lavar louça.**

assistência e cuidados do cliente

- Se tiver qualquer problema ao utilizar o seu aparelho, antes de telefonar para a Assistência consulte a secção "guia de avarias" do Manual ou visite o site da Kenwood em www.kenwoodworld.com.
- Salientamos que o seu produto está abrangido por uma garantia, em total conformidade com todas as disposições legais relativas a quaisquer disposições sobre garantias e com os direitos do consumidor existentes no país onde o produto foi adquirido.

- Se o seu produto Kenwood funcionar mal ou lhe encontrar algum defeito, agradecemos que o envie ou entregue num Centro de Assistência Kenwood autorizado. Para encontrar informações actualizadas sobre o Centro de Assistência Kenwood autorizado mais próximo de si, visite por favor o site www.kenwoodworld.com ou o website específico do seu país.
- Concebido e projectado no Reino Unido pela Kenwood.
- Fabricado na China.



**ADVERTÊNCIAS PARA A
ELIMINAÇÃO CORRECTA
DO PRODUTO NOS TERMOS
DA DIRECTIVA EUROPEIA
RELATIVA AOS RESÍDUOS DE
EQUIPAMENTOS ELÉCTRICOS
E ELECTRÓNICOS (REEE)**

No final da sua vida útil, o produto não deve ser eliminado conjuntamente com os resíduos urbanos.

Pode ser depositado nos centros especializados de recolha diferenciada das autoridades locais, ou junto dos revendedores que prestem esse serviço. Eliminar separadamente um electrodomésticos permite evitar as possíveis consequências negativas para o ambiente e para a saúde pública resultantes da sua eliminação inadequada, além de permitir reciclar os materiais componentes, para, assim se obter uma importante economia de energia e de recursos.

Para assinalar a obrigação de eliminar os electrodomésticos separadamente, o produto apresenta a marca de um contentor de lixo com uma cruz por cima.

guia de avarias

Problema	Causa	Solução
O liquidificador não funciona.	Não tem corrente/a luz indicadora de aparelho ligado não acende.	Confirme que o a liquidificadora está ligada à tomada eléctrica.
A luz não acende.	A fixação não foi activada. O copo não foi colocado.	Confirme que o copo está colocado correctamente na unidade motriz.
A liquidificadora não funciona mas a Luz Indicadora “On” está acesa.	O copo está colocado e a alavanca ON/OFF está na posição ON mas não foi seleccionado um programa ou uma velocidade.	Ou seleccione manualmente uma velocidade ou pressione um dos três botões programados.
A luz indicadora “On” está a piscar.	O copo foi recolocado enquanto a velocidade variável estava seleccionada.	Rode o controlo de velocidade para a posição “O” e seleccione novamente uma velocidade.
O motor pára durante o funcionamento.	Funcionou a protecção de sobrecarga. Funcionou durante demasiado tempo.	Desligue, retire a ficha da tomada eléctrica e remova os ingredientes em excesso de dentro da liquidificadora. Deixe a liquidificadora repousar alguns minutos. Depois carregue no botão de reinício 13 localizado por baixo da unidade motriz. Não deixe a máquina funcionar continuamente mais de 3 minutos.
O resultado da liquidificação é mau.	A mistura é muito seca. O tempo de processamento foi insuficiente. A mistura foi demasiado liquidificada.	Adicione mais líquido. Utilize o varão misturador. Aumente a velocidade ou o tempo de funcionamento. Pare a liquidificadora quando atingir a consistência desejada.
Os ingredientes aqueceram dentro da liquidificadora.	A liquidificadora funcionou mais de 60 segundos o que causou a subida da temperatura dos ingredientes. Adicionou líquido insuficiente ou processou demasiado.	Não processe tempo demais e pare a liquidificadora quando atingir a consistência desejada. Não exceda o tempo máximo de funcionamento recomendado e use a velocidade correcta.
Se o acima mencionado não resolver o seu problema, ver “Assistência Técnica e Serviços ao Cliente”.		

Español

Antes de leer, por favor despliegue la portada que muestra las ilustraciones

seguridad

- Lea estas instrucciones atentamente y guárdelas para poder utilizarlas en el futuro.
- Quite todo el embalaje y las etiquetas.
- Si el cable está dañado, por razones de seguridad, debe ser sustituido por Kenwood o por un técnico autorizado por Kenwood.
-  **NO procese ingredientes calientes.**
- **RIESGO DE ESCALDARSE:** hay que dejar que los ingredientes calientes se enfríen a temperatura ambiente antes de ponerlos en el vaso o antes de mezclarlos.
- Apague y desenchufe el aparato:
 - antes de colocar o quitar piezas
 - cuando no lo utilice;
 - antes de limpiarlo.
- Desenchufe siempre el aparato antes de poner las manos o algún utensilio en el vaso.
- Tenga siempre cuidado al manipular las cuchillas y evite tocar el borde cortante de las cuchillas al limpiar el aparato.
- No permita que se mojen la unidad de potencia, el cable ni el enchufe.
- Nunca utilice un aparato dañado. Llévelo a revisar o reparar: “servicio técnico y atención al cliente”.
- Nunca utilice un accesorio no autorizado.
- No deje nunca el aparato desatendido mientras esté en funcionamiento.

- Antes de quitar la mezcladora de la unidad de potencia, espere hasta que las cuchillas se hayan detenido completamente.
- Nunca ponga en marcha la mezcladora vacía.
- Nunca bata cantidades que superen la capacidad máxima indicada en la tabla de usos recomendados.
- Para garantizar una vida larga a su mezcladora, no la haga funcionar durante más de 3 minutos seguidos. Si la hace funcionar durante periodos de tiempo más largos, puede dañar el aparato.
- Haga funcionar la mezcladora únicamente con la tapa colocada en su sitio.
- La tapa de la mezcladora se debe colocar cuando se utilice la varilla para remover en el vaso.
- Utilice la varilla para remover  únicamente para procesar ingredientes fríos y, a fin de evitar el sobrecalentamiento, no haga funcionar el aparato durante más de 60 segundos seguidos.
- Elaboración de smoothies: no bata ingredientes congelados que hayan formado una masa sólida, trocéelos antes de añadirlos al vaso.
- No procese especias duras como nuez moscada o raíz de cúrcuma ya que pueden dañar la cuchilla.
- No utilice la mezcladora como recipiente de almacenamiento. Déjela vacía cuando no la utilice.
- Utilice siempre la mezcladora sobre una superficie seca, estable y nivelada.
- No coloque este aparato encima o cerca de un quemador de gas o eléctrico o allí

donde pudiera entrar en contacto con un aparato caliente.

- Hay que vigilar a los niños para asegurarse de que no jueguen con el aparato.
- Este aparato no debe ser utilizado por niños.
- Mantenga el aparato y su cable fuera del alcance de los niños.
- El uso incorrecto de su mezcladora puede producir lesiones.
- Este aparato puede ser utilizado por personas con capacidades físicas, sensoriales o mentales disminuidas o con falta de experiencia o conocimientos si han recibido instrucciones o supervisión en relación con el uso del aparato de forma segura y si entienden los peligros que ello implica.
- Utilice este aparato únicamente para el uso doméstico al que está destinado. Kenwood no se hará cargo de responsabilidad alguna si el aparato se somete a un uso inadecuado o si no se siguen estas instrucciones.

antes de enchufar el aparato

- Asegúrese de que el suministro de energía eléctrica sea el mismo que el que se muestra en la parte inferior del aparato.
- Este dispositivo cumple con el reglamento (CE) n.º 1935/2004 sobre los materiales y objetos destinados a entrar en contacto con alimentos.

antes de utilizar su aparato Kenwood

- Lave las piezas: consulte "cuidado y limpieza".

descripción del aparato

- ① tapón de llenado
- ② tapa
- ③ vaso
- ④ cuchillas fijas
- ⑤ unidad de potencia
- ⑥ luz indicadora de encendido
- ⑦ palanca de acción intermitente
- ⑧ control de velocidad variable
- ⑨ palanca de ENCENDIDO/
APAGADO (ON/OFF)
- ⑩ botón del programa para sopa
- ⑪ botón del programa para picar
hielo
- ⑫ botón del programa para
smoothies
- ⑬ botón de reinicio para protección
de sobrecarga
- ⑭ base para enrollar el cable
- ⑮ botón de enclavamiento
- ⑯ varilla para remover

para utilizar su mezcladora

- 1 Ponga los ingredientes en el vaso.
- 2 Acople el tapón de llenado a la tapa y gírelo en el sentido de las agujas del reloj para que quede bien sujeto ①.
- 3 Acople la tapa al vaso presionándola hacia abajo hasta que quede bien sujeta.
- 4 Coloque la mezcladora sobre la unidad de potencia ⑤.
- **El aparato no funcionará si la mezcladora no está acoplada correctamente.**
- 5 Enchufe el aparato y la luz indicadora ⑥ permanecerá apagada mientras esté en la posición de apagado "OFF" o el vaso no esté acoplado.
- 6 Elija una de las siguientes opciones y consulte la tabla de usos recomendados:
 - Botones de los programas
 - Empuje la palanca de ENCENDIDO/APAGADO (ON/OFF) ⑨ hacia abajo a la posición de encendido "On" y luz indicadora de encendido ⑥ y los 3 botones de los programas se iluminarán.

Pulse el botón del programa requerido y las luces de los demás botones se apagarán, y el programa empezará a funcionar. La mezcladora se desconectará automáticamente al final del tiempo del programa.

Si desea parar antes de que haya transcurrido el tiempo del programa, pulse el botón del programa seleccionado otra vez.

- Seleccione una velocidad manualmente girando el control de velocidad ⑧ hasta llegar a la velocidad requerida. Al final del proceso de mezclado, gire el control de velocidad a "O" antes de quitar la mezcladora.
- Acción intermitente (P) – hace funcionar el motor en una acción de arranque/parada. La acción intermitente funcionará mientras se mantenga presionada la palanca.
- **No quite el vaso hasta que las cuchillas hayan dejado de girar y el control de velocidad esté en la posición "O".**

Nota: si la mezcladora se quita de la unidad de potencia mientras haya una velocidad seleccionada, la luz indicadora se apagará y el motor se detendrá.

Cuando la mezcladora se vuelva a colocar sobre la unidad de potencia, la luz de encendido parpadeará. El control de velocidad deberá girarse a la posición "O" antes de reanudar el proceso de mezclado.

- **Si tiene algún problema con el funcionamiento de la mezcladora, consulte la sección de solución de problemas.**

para usar la varilla para remover

- 1 Acople la tapa al vaso y quite el tapón de llenado. **NO** utilice la varilla para remover en el vaso sin que la tapa esté colocada.
- 2 Introduzca la varilla para remover (16) y muévala alrededor del vaso lentamente mientras el motor esté en marcha (2).
- 3 Utilice la varilla para ayudar a mover los ingredientes alrededor del vaso y evitar obstrucciones durante el procesamiento.

consejos

- Para picar ingredientes secos, trocéelos, quite el tapón de llenado y, con el aparato en marcha, introduzca los trozos uno a uno. Ponga la mano sobre la abertura. Para obtener mejores resultados, vacíe el vaso regularmente.
- No se recomienda procesar especias ya que pueden dañar las piezas de plástico.
- Para obtener mejores resultados, no procese los ingredientes durante más de 60 segundos seguidos. Hacer funcionar la mezcladora durante más tiempo puede hacer que suba la temperatura de los ingredientes.
- Al hacer mayonesa, ponga todos los ingredientes, excepto el aceite, en la mezcladora. Retire el tapón de llenado. A continuación, con el aparato en marcha, añada el aceite poco a poco a través del orificio de la tapa.
- Al trabajar con mezclas espesas, por ejemplo, mantequillas de frutos secos y salsas, puede ser necesario raspar los restos de comida de los lados. Si la mezcla resulta difícil de procesar, añada más líquido y utilice la varilla para remover.

Tabla de usos recomendados (botones de los programas)

Se observará un cambio en la velocidad durante los programas, pero esto es normal.



Botón del programa	Uso/alimentos	Cantidad máx. recomendada	Tiempo del programa
	Smoothies Líquidos fríos Bebidas y zumo de fruta	2 litros	45 segundos
	Batidos y bebidas a base de leche	1,5 litros	
	Smoothies Ponga primero la fruta fresca y los ingredientes líquidos (incluye yogur, leche y zumos de fruta). A continuación, añade hielo o ingredientes congelados (incluye fruta congelada, hielo o helado)	2 litros (1 litro de líquido)	
	Picar hielo - Acción intermitente automática. Se observará un cambio en la velocidad, pero esto es normal.	200 g (10 cubitos de hielo)	30 segundos
	Cubitos de zumo de fruta congelados		
	Sopa	Sopas a base de caldo	30 segundos
		Sopas preparadas con leche	
	NO procese ingredientes calientes. RIESGO DE ESCALDARSE: hay que dejar que los ingredientes calientes se enfríen a temperatura ambiente antes de ponerlos en el vaso o antes de mezclarlos.		

Tabla de usos recomendados (control de velocidad variable)

Uso/alimentos	Cant. recomendada	Velocidad	Tiempo
Leche de almendras	150 g de almendras 700 ml de agua fría	Máx	60 segundos
Salsa de aguacate	350 g de yogur 2 aguacates maduros	Máx	25 segundos
Hummus	400 g de garbanzos	Máx	30 – 60 segundos Varilla para remover
Mayonesa	Máx. 3 huevos	Máx	60 segundos
Purés de fruta	300 – 500 g	Máx	15 – 30 segundos

cuidado y limpieza

- Antes de limpiar el aparato, apáguelo, desenchúfelo y desmóntelo.

Protección de sobrecarga

La mezcladora tiene un dispositivo de protección de sobrecarga que detendrá su funcionamiento si la unidad está sobrecargada. Si esto sucede, apague, desenchufe y retire el exceso de ingredientes de la mezcladora. Deje que la mezcladora descanse durante unos minutos. Luego pulse el botón de reinicio (13) situado en la parte inferior de la unidad de potencia.

unidad de potencia

- Límpiela con un paño húmedo y séquela a continuación.
- No sumerja la unidad de potencia en agua.
- Recoja el exceso de cable alrededor del soporte (14) en la parte posterior de la unidad de potencia.

vaso con cuchillas fijas

- 1 Llévelo con agua caliente, ponga la tapa y el tapón de llenado y luego ponga en marcha el aparato durante 20-30 segundos.
 - 2 Vacíelo y luego enjuáguelo; si hay que limpiarlo más, use un cepillo.
 - 3 Séquelo un poco con un paño y luego deje que se acabe de secar al aire.
- **No lave el vaso en el lavavajillas.**

tapa/tapón de llenado/varilla para remover

- Lávelos a mano y luego séquelos.
- **No ponga ninguna pieza en el lavavajillas.**

servicio técnico y atención al cliente

- Si tiene problemas con el funcionamiento del aparato, antes de solicitar ayuda, consulte la sección "guía de solución de problemas" en el manual o visite www.kenwoodworld.com.

- Tenga en cuenta que su producto está cubierto por una garantía que cumple con todas las disposiciones legales relativas a cualquier garantía existente y a los derechos de los consumidores vigentes en el país donde se adquirió el producto.
- Si su producto Kenwood funciona mal o si encuentra algún defecto, envíelo o llévelo a un centro de servicios KENWOOD autorizado. Para encontrar información actualizada sobre su centro de servicios KENWOOD autorizado más cercano, visite www.kenwoodworld.com o la página web específica de su país.
- Diseñado y creado por Kenwood en el Reino Unido.
- Fabricado en China.



ADVERTENCIAS PARA LA CORRECTA ELIMINACIÓN DEL PRODUCTO SEGÚN ESTABLECE LA DIRECTIVA EUROPEA SOBRE RESIDUOS DE APARATOS ELÉCTRICOS Y ELECTRÓNICOS (RAEE)

Al final de su vida útil, el producto no debe eliminarse junto a los desechos urbanos.

Puede entregarse a centros específicos de recogida diferenciada dispuestos por las administraciones municipales, o a distribuidores que faciliten este servicio. Eliminar por separado un electrodoméstico significa evitar posibles consecuencias negativas para el medio ambiente y la salud derivadas de una eliminación inadecuada, y permite reciclar los materiales que lo componen, obteniendo así un ahorro importante de energía y recursos. Para subrayar la obligación de eliminar por separado los electrodomésticos, en el producto aparece un contenedor de basura móvil tachado.

guía de solución de problemas

Problema	Causa	Solución
La mezcladora no funciona.	No hay corriente eléctrica/ la luz de encendido no se enciende.	Compruebe que la mezcladora esté enchufada.
La luz no se enciende.	El enclavamiento no está activado. El vaso no está acoplado.	Compruebe que el vaso esté colocado correctamente en la unidad de potencia.
La mezcladora no funciona pero la luz indicadora de encendido está encendida.	El vaso está acoplado y la palanca de ENCENDIDO/ APAGADO (ON/OFF) está en la posición de ENCENDIDO (ON) pero la velocidad o el programa no se han seleccionado.	O bien seleccione una velocidad manualmente, o apriete un botón de programa.
La luz indicadora de encendido parpadea.	El vaso se ha vuelto a colocar mientras estaba seleccionada la velocidad variable.	Gire el control de velocidad a la posición "O" y vuelva a seleccionar una velocidad.
El motor se para durante el funcionamiento.	Protección de sobrecarga accionada.	Apague, desenchufe y retire el exceso de ingredientes de la mezcladora. Deje que la mezcladora descansa durante unos minutos. Luego pulse el botón de reinicio 13 situado en la parte inferior de la unidad de potencia.
	En marcha durante demasiado tiempo.	No haga funcionar el aparato de forma continua durante más de 3 minutos seguidos.
Mal resultado del proceso de mezclado.	Mezcla demasiado seca y obstrucción.	Añada más líquido. Utilice la varilla para remover.
	Tiempo de procesamiento insuficiente. Mezcla demasiado procesada.	Aumente la velocidad o el tiempo de funcionamiento. Pare la mezcladora cuando haya obtenido la consistencia deseada.
Ingredientes calientes en el vaso.	La mezcladora ha estado en marcha durante más de 60 segundos seguidos haciendo que suba la temperatura de los ingredientes.	No procese demasiado los ingredientes y pare la mezcladora cuando haya obtenido la consistencia deseada.
	No se ha añadido suficiente líquido o se han procesado demasiado los ingredientes.	No sobrepase el tiempo de funcionamiento recomendado y use la velocidad correcta.
Si ninguna de las soluciones arriba mencionadas resuelve el problema, consulte la sección "servicio técnico y atención al cliente".		

Dansk

Inden brugsanvisningen læses, foldes forsiden med illustrationerne ud

sikkerhed

- Læs denne brugervejledning nøje, og opbevar den i tilfælde af, at du får brug for at slå noget op i den.
- Fjern al emballage og mærkater.
- Hvis ledningen er beskadiget, skal den af sikkerhedsgrunde udskiftes af Kenwood eller en autoriseret Kenwood-reparatør.
-  **Tilbered IKKE varme ingredienser.**
- **SKOLDNINGSRISIKO:** Lad varme ingredienser køle ned til stuetemperatur, før de kommes i blenderglasset, eller før der blendes.
- Sluk og tag stikket ud af stikkontakten:
 - inden dele sættes på eller tages af
 - når apparatet ikke anvendes;
 - før rengøring.
- Tag altid stikket ud af apparatet, før du kommer dine hænder eller redskaber ned i glasset.
- Vær altid forsigtig ved håndtering af knivene, og undgå at berøre knivenes æg under rengøring.
- Lad aldrig motorenheden, ledningen eller stikket blive våde.
- Brug aldrig et beskadiget apparat. Få det kontrolleret eller repareret: se "Service og kundepleje".
- Brug kun det medfølgende tilbehør.
- Efterlad aldrig apparatet uden opsyn, når det er i drift.

- Når blenderen tages af motorenheden, skal du vente, til knivene er stoppet helt.
- Lad aldrig blenderen arbejde uden noget i.
- Blend aldrig mere end den maksimale mængde vist på det anbefalede brugsdiagram.
- For at sikre lang levetid for din blender må den ikke køre uafbrudt længere end i 3 minutter. Tilberedning i længere tid kan skade dit apparat.
- Blenderen må kun køre, hvis låget sidder på plads.
- Blenderlåget skal sættes på, når du bruger rørepinden i blenderglasset.
- Brug kun rørepinden  til tilberedning af kolde ingredienser, og for at hindre overophedning, må der ikke tilberedes i mere end 60 sekunder.
- Opskrifter på smoothies – Blend aldrig frosne ingredienser som har formet sig til en solid masse ved frysning. En sådan klump skal knuses, før den tilføres glasset.
- Du må ikke tilberede hårde krydderier som f.eks. muskatnød eller gurkemejerod, da det kan beskadige kniven.
- Anvend ikke blenderen til at opbevare ingredienser. Den skal være tom før og efter brug.
- Benyt kun blenderen på en sikker, tør og jævn overflade.
- Stil aldrig apparatet på eller i nærheden af et varmt gasblus eller en varm elkogepåse, eller hvor den kan komme i kontakt med opvarmende apparater.
- Børn skal overvåges for at sikre, at de ikke leger med apparatet.

- Dette apparat må ikke anvendes af børn.
- Opbevar apparatet og ledningen utilgængeligt for børn.
- Misbrug af din blender kan føre til personskade.
- Apparater kan bruges af personer med reducerede fysiske, sansemæssige eller mentale evner eller mangel på erfaring og kendskab, hvis de er blevet vejledt eller givet instrukser i brugen af apparatet på en sikker måde, og hvis de forstår de farer, der er involveret.
- Anvend kun apparatet til husholdningsbrug. Kenwood påtager sig intet erstatningsansvar, hvis apparatet ikke anvendes korrekt, eller disse instruktioner ikke følges.

før stikket sættes i stikkontakten

- Sørg for, at el-forsyningens spænding er den samme som den, der er vist på bunden af maskinen.
- Dette apparat overholder EF-forordning 1935/2004 om materialer og genstande, der kommer i kontakt med levnedsmidler.

før du bruger dit Kenwood-apparat

- Vask delene: se "pleje og rengøring".

forklaring

- ① midterprop
- ② låg
- ③ blenderglas
- ④ faste knive
- ⑤ motorenhed
- ⑥ strømindikator
- ⑦ pulsgreb
- ⑧ variabel hastighedskontrol
- ⑨ Tænd/slukket-greb
- ⑩ knap til suppeprogram
- ⑪ knap til isknusningsprogrammet
- ⑫ knap til smoothieprogram
- ⑬ nulstillingsknap til overbelastningsbeskyttelse
- ⑭ ledningsopbevaring
- ⑮ indgrebsknap
- ⑯ rørepind

sådan anvendes blenderen

- 1 Kom ingredienserne i blenderglasset.
- 2 Sæt midterproppen på låget, og drej med uret for at låse ❶.
- 3 Sæt låget på blenderglasset ved at trykke det ned, til det sidder fast.
- 4 Sæt blenderen på motorenheden ❺.

● **Apparatet virker ikke, hvis blenderen er sat forkert på.**

- 5 Sæt stikket i, strømindicatoren ❹ forbliver slukket i slukket position eller hvis blenderglasset ikke er sat på.

- 6 Vælg én af følgende valgmuligheder, og se oversigten over anbefalet brug

- Programknapper – tryk tænd/slukket-grebet ❸ ned til positionen "On" (Til), så tændes strømindicatoren ❹, og alle 3 programknapper tændes.

Tryk på den ønskede programknap, så går lysene på de andre knapper ud, og programmet starter. Blenderen slår fra automatisk ved afslutningen af programtiden.

Hvis du ønsker at stoppe, før programtiden er forløbet, skal du trykke på den valgte programknap igen.

- Vælg manuelt en hastighed ved at dreje hastighedskontrollen ❸, til den ønskede hastighed er opnået. Når du er færdig med at blende, skal hastighedskontrollen sættes tilbage på "O", før blenderen fjernes.

- (P) Puls – betjener motoren start/stop. Pulsen kører så længe, som håndtaget holdes nede.

- **Blenderglasset må ikke tages af, før kniven er holdt op med at rotere, og hastighedskontrollen er sat hen på "O".**

Bemærk: Hvis blenderen fjernes fra motorenheden, mens der vælges hastighed, går indikatorlampen ud, og motoren stopper.

Når blenderen igen sættes på motorenheden, blinker strømindicatoren. Hastighedskontrollen skal drejes til "O" (Til)-positionen, før der kan fortsættes med at blende.

- **Se afsnittet om fejlfinding, hvis du har problemer med blenderens funktion.**

sådan bruges rørepinden



- 1 Sæt låget på glasset, og tag midterproppen ud. Rørepinden må **IKKE** bruges i glasset uden påsat låg.
- 2 Sæt rørepinden ❻ i, og før den langsomt rundt i glasset, mens motoren kører ❷.
- 3 Brug rørepinden til at flytte ingredienserne omkring i glasset og forhindre tilstopning under blanding.

tips

- Sådan blander du tørre ingredienser – skær ingredienserne i stykker, fjern midterproppen, herefter kommer stykkerne ned et efter et alt imens maskinen kører. Hold hånden over åbningen. For at opnå det bedste resultat skal glasset tømmes regelmæssigt.
- Det anbefales ikke, at der tilberedes krydderier i blenderen, da det kan skade plastikdelene.
- For at opnå de bedste resultater må der ikke tilberedes i længere tid end 60 sekunder. Betjening af blenderen i længere tid kan forøge ingrediensernes temperatur.
- Ved tilberedning af mayonnaisen skal du komme alle ingredienserne, undtagen olien, ned i blenderen. Fjern midterproppen. Herefter, mens blenderen er i funktion, tilføres olien langsomt gennem hullet i låget.
- Tykke blandinger, f.eks. nøddesmør og dip, kan skulle skrubes ned. Hvis blandingen er vanskelig at bearbejde, kan du hælde mere væske i og bruge rørepinden.

Anbefalet brugsdigram (programknapper)

En ændring i hastigheden bemærkes under programmerne – dette er normalt

Program-knap	Brug/fødevarer	Maks. anbefalet mængde	Program-Tid
Smoothies 	Kold væske Drikke og frugtsaft	2 liter	45 sek.
	Milkshakes og mælke-baserede drikkevarer	1,5 liter	
	Smoothies Anbring den friske frugt og væsken i først (omfatter yoghurt, mælk og frugtsafter). Tilføj derpå is eller frosne ingredienser (herunder Frossen frugt, is eller flødeis)	2 liter (1 liter væske)	
Isknusning 	Isknusning – automatisk pulsfunction. En ændring i hastigheden bemærkes – dette er normalt.	200 g (10 isterninger)	30 sek.
	Isterninger af frugtsaft		
Suppe 	Fond-baseret suppe	2 liter	30 sek.
	Suppe indeholdende mælk	1,5 liter	
	Tilbered IKKE varme ingredienser. SKOLDNINGSRISIKO: Lad varme ingredienser køle ned til stuetemperatur, før de kommes i blenderglasset, eller før der blendes.		

Anbefalet brugsdigram (variabel hastighedskontrol)

Brug/fødevarer	Anbefalet mængde	Hastighed	Tid
Mandelmælk	150 g mandler 700 ml koldt vand	Maks.	60 sek.
Avocadodip	350 g yoghurt 2 modne avocadoer	Maks.	25 sek.
Hummus	400 g kikærter	Maks.	30-60 sek. Rørepind
Mayonnaise	Maks. 3 æg	Maks.	60 sek.
Frugtpureer	300-500 g.	Maks.	15-30 sek.

pleje og rengøring

- Sluk for strømmen, tag stikket ud af stikkontakten og skil apparatet ad før rengøring.

Overbelastningsbeskyttelse

Din blender er udstyret med en beskyttelsesanordning mod overbelastning, der stopper blenderen, hvis enheden overbelastes.

Hvis dette sker, skal der slukkes, stikket tages ud og overskydende ingredienser fjernes fra blenderen. Lad blenderen hvile i nogle minutter. Tryk derefter på nulstillingsknappen ⑬, der er placeret på undersiden af motorenheden.

motorenhed

- Tør ydersiden af med en fugtig klud, og tør efter med et viskestykke.
- Nedsæk aldrig motorenheden i vand.
- Før overskydende ledning rundt om beslaget ⑭ på enhedens bagside.

blenderglas med faste knive

- 1 Fyld det med varmt vand, sæt låg og midterprop på, og lad blenderen køre i 20-30 sekunder.
- 2 Tøm og skyl det, hvis yderligere rengøring er påkrævet, skal en børste anvendes.
- 3 Tør det af, og lad det lufttørre.

- **Kom ikke blenderglasset i opvaskemaskinen.**

låg/midterprop/rørepind

- Vask i hånden og tør med et viskestykke.
- **Kom ikke nogen af delene i opvaskemaskinen.**

service og kundepleje

- Hvis du oplever nogen problemer med betjening af dit apparat, skal du, før du anmoder om hjælp, se afsnittet "fejlsøgningsguide" i manualen eller besøge www.kenwoodworld.com.

- Bemærk, at dit produkt er dækket af en garanti, som overholder alle lovbestemmelser, vedrørende evt. eksisterende garanti- og forbrugerrettigheder i det land, hvor produktet er blevet købt.
- Hvis dit Kenwood-produkt er defekt, eller du finder nogen fejl, skal du sende det eller bringe det til et autoriseret KENWOOD-servicecenter. For at finde opdaterede oplysninger om dit nærmeste autoriserede KENWOOD-servicecenter kan du gå til www.kenwoodworld.com eller webstedet for dit land.
- Designet og udviklet af Kenwood i Storbritannien.
- Fremstillet i Kina.



VIGTIG INFORMATION ANGÅENDE KORREKT BORTSKAFFELSE AF PRODUKTET I OVERENSSTEMMELSE MED EU-DIREKTIVET OM AFFALD AF ELEKTRISK OG ELEKTRONISK USTYR (WEEE)

Ved afslutningen af dets produktive liv må produktet ikke bortskaffes som almindeligt affald. Det bør afleveres på et specialiseret lokalt genbrugscenter eller til en forhandler, der yder denne service. At bortskaffe et elektrisk husholdningsapparat separat gør det muligt at undgå eventuelle negative konsekvenser for miljø og helbred på grund af u hensigtsmæssig bortskaffelse, og det giver mulighed for at genbruge de materialer det består af, og dermed opnå en betydelig energi- og ressourcebesparelse. Som en påmindelse om nødvendigheden af at bortskaffe elektriske husholdningsapparater separat, er produktet mærket med en mobil affaldsbeholder med et kryds.

fejlsøgningsguide

Problem	Årsag	Løsning
Blenderen fungerer ikke. Lys ikke tændt.	Ingen strøm/ strømlampen lyser ikke. Ikke i indgreb Blenderglas ikke påsat.	Se efter, om blenderens stik er sat i. Kontrollér, at blenderglasset sidder korrekt på motorenheden.
Blender virker ikke, men strømindikatorens lyser.	Blenderglas påsat og tænd/slukket-greb i tændt position, men hastighed eller program ikke valgt.	Vælg enten en hastighed manuelt, eller tryk på en programknap.
Strømindikator blinker.	Blenderglas påsat igen, mens variabel hastighed er valgt.	Drej hastighedskontrollen til "O"-positionen, og vælg hastighed igen.
Motor stopper under drift.	Overbelastningsbeskyttelse aktiveret. Kørt for længe.	Sluk, tag stikket ud, og fjern overskydende ingredienser fra blenderen. Lad blenderen hvile i nogle minutter. Tryk derefter på nulstillingsknappen  , der er placeret på motorenhedens underside. Betjen den ikke uafbrudt i længere end i 3 minutter.
Dårligt blanderesultat.	Blanding for tør og klistret. Utilstrækkelig tilberedningstid. Blanding overbearbejdet.	Kom mere væske i. Brug rørepinden. Øg hastigheden eller tilberedningstiden. Stop blenderen, når den påkrævede konsistens er opnået.
Ingredienser varme i blenderglas.	Betjening af blenderen længere end 60 sekunder kan forøge ingrediensernes temperatur. Ikke nok væske eller overbearbejdet.	Lad ikke blenderen køre for længe, og stop, når den påkrævede konsistens er opnået. Overstig ikke den anbefalede tilberedningstid, og brug den korrekte hastighed.
Hvis intet af ovennævnte løser problemet, skal du læse "Service og kundepleje".		

Svenska

Vik ut framsidan med illustrationerna innan du börjar läsa

säkerhet

- Läs bruksanvisningen noggrant och spara den för framtida bruk.
- Avlägsna allt emballage och alla etiketter.
- Om sladden är skadad måste den av säkerhetsskäl bytas ut av Kenwood eller av en auktoriserad Kenwood-reparatör.
-  **Bearbeta INTE heta ingredienser.**
- **RISK FÖR BRÄNSKADOR:** Låt alltid heta ingredienser svalna till rumstemperatur innan du lägger dem i mixerkannan eller mixar dem.
- Stäng av apparaten och dra ut sladden:
 - innan du monterar eller tar bort delar
 - när den inte används
 - före rengöring.
- Koppla alltid ur apparaten innan du sätter ned händerna eller redskap i bägaren.
- Var alltid försiktig när du hanterar knivarna och undvik att röra vid kniveggen vid rengöring.
- Låt aldrig kraftdelen, sladden eller kontakten bli våta.
- Använd aldrig en trasig apparat. Lämna in den för kontroll eller reparation: se "service och kundtjänst".
- Använd aldrig ej godkända tillbehör.
- Lämna aldrig apparaten oövervakad när den är igång.
- Vänta tills knivarna har stannat helt innan du tar bort mixern från kraftenheten.
- Kör aldrig mixern tom.

- Mixa aldrig mer än den maximala mängd som anges i tabellen med rekommenderad användning.
- För att garantera lång livslängd för din mixer ska du inte använda den oavbrutet i mer än 3 minuter. Bearbetning under längre perioder kan skada din apparat.
- Mixern får endast användas när locket är på plats.
- Mixerlocket måste vara monterat när blandarstaven används i bägaren.
- Använd endast blandarstaven ⑩ för bearbetning av kalla ingredienser och använd inte längre än 60 sekunder för att förhindra överhettning.
- Recept på smoothies – mixa aldrig frusna ingredienser som har bildat en fast klump vid frysningen. Bryt sönder den innan du lägger den i bägaren.
- Använd inte hårda kryddor som muskotnöt och gurkmejarot eftersom de kan skada kniven.
- Använd inte mixern för förvaring. Håll den tom före och efter användningen.
- Använd alltid mixern på en säker, torr, jämn yta.
- Ställ aldrig denna apparat på eller i närheten av het gas eller elspis eller där den kan komma i kontakt med en uppvärmd apparat.
- Barn ska hållas under uppsikt för att se till att de inte leker med apparaten.
- Denna apparat ska inte användas av barn.
- Håll apparat och sladden utom räckhåll för barn.
- Om du använder mixern på fel sätt kan det leda till skador.

- Apparaten kan användas av personer med begränsad fysisk eller mental förmåga eller begränsad känsel eller med bristande erfarenhet eller kunskap, om de övervakas eller får instruktioner om hur den ska användas på säkert sätt och förstår de medföljande riskerna.
- Använd apparaten endast för avsett ändamål i hemmet. Kenwood fransäger sig allt ansvar om apparaten används på felaktigt sätt eller om dessa instruktioner inte följs.

innan du sätter i kontakten

- Kontrollera att din eltyp är samma som anges på apparatens undersida.
- Den här apparaten uppfyller EG förordning 1935/2004 om material och produkter avsedda att komma i kontakt med livsmedel.

innan du använder din Kenwood apparat

- Diska alla delar: se "skötsel och rengöring"

förklaring till bilder

- ① lock för påfyllningshåll
- ② bägarlock
- ③ bägare
- ④ fasta blad
- ⑤ kraftenhet
- ⑥ strömindikatorlampa
- ⑦ pulsreglage
- ⑧ variabelt hastighetsreglage
- ⑨ PÅ/AV-spak
- ⑩ knapp för sopp-program
- ⑪ programknapp iskross
- ⑫ knapp för smoothies-program
- ⑬ knapp för återställning vid överbelastning
- ⑭ sladdförvaring
- ⑮ låsknapp
- ⑯ blandarstav

att använda din mixer

- 1 Lägg ingredienserna i bägaren.
 - 2 Fäst påfyllningslocket och vrid medurs för att låsa fast det ①.
 - 3 Sätt fast locket på bägaren genom att trycka ner det tills det sitter fast ordentligt.
 - 4 Placera mixern på kraftenheten ⑤.
- **Apparaten fungerar inte om mixern inte monterats ordentligt.**
- 5 Sätt i kontakten. Indikatorlampan ⑥ kommer att vara släckt medan apparaten är i läget 'AV' eller om bägaren inte är monterad.
 - 6 Välj ett av följande alternativ. Hänvisa till diagrammet över rekommenderade hastigheter:
 - Programknappar – Skjut ned PÅ/AV-spaken ⑨ till läge 'PÅ' så kommer strömindikatorlampan ⑥ och alla 3 programknapparna att tändas.
 Tryck på knappen för önskat program så kommer de andra knapparna att släckas och programmet att börja. Mixern kommer att stängas av automatiskt vid programtidens slut. Om du vill avsluta innan programtiden är slut, trycker du på önskad programknapp igen.

- Välj hastighet manuellt genom att vrida på hastighetsreglaget ⑧ tills önskad hastighet har uppnåtts. När du har blandat färdigt, återställ hastighetsreglaget till "O" innan du tar bort mixern.

- (P) Pulsering– Gör att motorn startar och stannar. Pulseringen kommer att fortgå så länge spaken hålls nere.

- **Ta inte av bägaren förrän knivarna har slutat rotera och hastighetsreglaget står i 'O'-läget.**

Obs: Om mixern tas bort från kraftenheten medan en hastighet är vald kommer indikatorlampan att slockna och motorn att stanna. När mixern sätts fast på kraftenheten igen kommer strömindikatorlampan att blinka. Hastighetsreglaget måste vridas till "O" innan du kan fortsätta mixa.

- **Se avsnittet om felsökning om det uppstår problem vid användandet av mixern.**

tips

- Mixa torra ingredienser – skär i bitar, ta bort locket till påfyllningshålet och släpp ned bitarna en och en medan apparaten är igång. Håll handen över öppningen. Resultatet blir bäst om du tömmer apparaten med jämna mellanrum.
- Kryddor bör inte tillredas i mixern eftersom de kan skada plastdelarna.
- För att uppnå bästa möjliga resultat ska du inte bearbeta längre än 60 sekunder. Om du kör mixern under längre tid kan det leda till att ingrediensernas temperatur ökar.
- Placera alla ingredienser utom olja i mixern när du gör majonnäs. Ta bort locket till påfyllningshålet. Håll därefter sakta i oljan genom hålet i locket medan apparaten är igång.
- Tjocka blandningar t.ex. nötsmör och dips kan behöva skrapas ner. Om blandningen är svår att bearbeta, tillsätt mer vätska och använd blandarstaven.

använda blandarstaven

- 1 Sätt locket på kannan och ta bort påfyllningslocket. Använd **INTE** blandstaven i kannan om inte locket är på .
- 2 Sätt i blandarstave ⑩ och flytta långsamt runt den i kannan medan motorn går ② .
- 3 Använd blandarstaven för att hjälpa till att flytta runt ingredienserna i kannan och förhindra fastkörning under mixningen.

Rekommenderad användning (programknappar)

Hastigheten kommer att förändras under programmets gång vilket är normalt.



Programknapp	Användning/ livsmedel	Max rekommenderad kvantitet	Programtid
	Kalla vätskor Drycker & fruktjuice	2 liter	45 sek
	Milkshake och mjölkbaserade drycker	1,5 liter	
	Smoothies Lägg först i färsk frukt och flytande ingredienser (som yoghurt, mjölk eller fruktjuice). Tillsätt sedan is eller frysta ingredienser (som frost frukt, is eller glass).	2 liter (1 liter vätska)	
	Iskrossning – automatisk pulsdraft A. Hastigheten kommer att ändras – det är normalt.	200 g (10 isbitar)	30 sek
	Frysta kuber av fruktjuice		
	Buljongbaserade soppor	2 liter	30 sek
	Soppor med mjölk	1,5 liter	
	Bearbeta INTE heta ingredienser. RISK FÖR BRÄNSKADOR: Låt alltid heta ingredienser svalna till rumstemperatur innan du lägger dem i mixerkannan eller mixar dem.		

Diagram över rekommenderade hastigheter (variabel hastighetskontroll)

Användning/ livsmedel	Rekommenderad kvantitet	Hastighet	Tid
Mandelmjök	150 g mandel 700 ml kallt vatten	Max	60 sek
Avokadodip	350 g yoghurt 2 mogna avokado	Max	25 sek
Hummus	400 g kikärter	Max	30 – 60 sek Blandarstav
Majonnäs	Max 3 ägg	Max	60 sek
Fruktpuréer	300 – 500 g	Max	15 – 30 sek

skötsel och rengöring

- Stäng alltid av mixern, dra ut sladden och plocka isär mixern innan du gör ren den.

Överbelastningsskydd

Din mixer har ett överbelastningsskydd som stoppar mixern om enheten skulle överbelastas.

Om detta inträffar, stäng av, dra ur kontakten och ta bort överflödiga ingredienser från mixern.

Låt mixern stå i några minuter.

Tryck sedan på knappen för återställning (13) på undersidan av kraftenheten.

kraftenhet

- Torka den med en fuktig trasa och torka torrt.
- Sänk inte ned kraftenheten i vatten.
- Rulla överbliven sladd runt hållaren (14) på baksidan av kraftenheten.

bägare med fasta blad

- 1 Fyll på med varmt vatten, sätt på locket och påfyllningslocket, slå sedan på i 20-30 sekunder.
- 2 Töm och skölj sedan. Om ytterligare rengöring krävs, använd en borste.
- 3 Torka av och låt seda lufttorka.

- **Kör inte bägaren i diskmaskin.**

bägarlock/påfyllningslock/ blandarstav

- Diska för hand och torka torrt.
- **Diska inte några delar i diskmaskin.**

service och kundtjänst

- Om du får problem med att använda apparaten ber vi dig att läsa avsnittet om "problemsökning" i bruksanvisningen eller på www.kenwoodworld.com innan du ringer kundtjänst.
- Produkten omfattas av en garanti som efterföljer alla lagstadgade bestämmelser vad gäller garanti och konsumenträttigheter i inköpslandet.

- Om din Kenwood-produkt inte fungerar som den ska eller om du upptäcker fel ber vi dig att lämna eller skicka in den till ett godkänt KENWOOD-servicecenter. För aktuell information om närmaste godkända KENWOOD-servicecenter besök www.kenwoodworld.com eller Kenwoods webbplats för ditt land.

- Konstruerad och utvecklad av Kenwood i Storbritannien.
- Tillverkad i Kina.



VIKTIG INFORMATION OM HUR PRODUKTEN SKALL KASSERAS I ENLIGHET MED EUROPEISKA DIREKTIV OM AVFALL SOM UTGÖRS AV ELLER INNEHÅLLER ELEKTRISK OCH ELEKTRONISK UTRUSTNING (WEEE)

När produktens livslängd är över får den inte slängas i hushållssoporna. Den kan överlämnas till lokala myndigheters avfallssorteringscentraler eller till en återförsäljare som ger denna service. När du avfallshanterar en hushållsapparat på rätt sätt undviker du de negativa konsekvenser för miljö och hälsa som kan uppkomma vid felaktig avfallshandling. Du möjliggör även återvinning av materialen vilket innebär en betydande besparing av energi och tillgångar.

problemsökning

Problem	Orsak	Lösning
Mixern startar inte. Lampan lyser inte.	Ingen ström/ strömindikatorn lyser inte. Locket är inte aktiverat. Bägaren är ej monterad.	Kontrollera att mixern är ansluten till vägguttag. Kontrollera att bägaren sitter fast ordentligt vid kraftenheten.
Mixern fungerar inte men strömindikatorlampan lyser.	Bägaren är monterad och AV/PÅ-spaken är i PÅ-läge, men hastighet eller program har inte valts.	Välj antingen hastighet manuellt eller tryck på en programknapp.
Strömindikatorlampan blinker.	Bägaren har satts på under det att variabel hastighet är vald.	Vrid hastighetsreglaget till "O"-läge och välj hastighet på nytt.
Motorn stannar under drift.	Överbelastningsskyddet har aktiverats. Varit i drift för länge.	Stäng av, dra ur kontakten och ta bort överflödiga ingredienser från mixern. Låt mixern stå i några minuter. Tryck sedan på återställningsknappen Ⓜ på undersidan av kraftenheten. Använd inte kontinuerligt i mer än 3 minuter.
Dåligt resultat vid blandning.	Blandningen för torr och svårbearbetad. Otillräcklig bearbetningstid. Överbearbetad blandning.	Tillsätt mer vätska. Använd blandarstaven. Öka hastigheten eller drifttiden. Stanna mixern när önskvärd konsistens har uppnåtts.
Ingredienserna i bägaren varma.	Mixern har varit i drift i mer än 60 sekunder, vilket har lett till att ingrediensernas temperatur har ökat. Ej tillräckligt med vätska har tillsatts eller överbearbetning.	Överbearbeta ej och stanna mixern när önskvärd konsistens har uppnåtts. Överskrid ej den rekommenderade drifttiden och använd rätt hastighet.
Om inget av ovan löser problemet se "service & kundtjänst".		

Norsk

Før du leser dette, brett ut framsiden som viser illustrasjonene

sikkerhet

- Les nøye gjennom denne bruksanvisningen og ta vare på den slik at du kan slå opp i den senere.
- Fjern all emballasje og eventuelle merkesedler.
- Dersom ledningen er skadet, må den av sikkerhetsmessige grunner erstattes av Kenwood eller en autorisert Kenwood-reparatør.
-  **Du må IKKE behandle varme ingredienser.**
- **SKÅLDEFARE:** Varme ingredienser må kjøles ned til romtemperatur før du har dem i mikserglasset eller mikser dem.
- Slå av strømmen og ta støpselet ut av kontakten:
 - før du setter på eller tar av deler;
 - når den ikke er i bruk;
 - før rengjøring.
- Trekk alltid støpselet ut av kontakten før du stikker hender eller redskap ned i mikserglasset.
- Vær alltid forsiktig når du håndterer knivene, og unngå å berøre skjæreeggen på knivene under rengjøring.
- Du må aldri la motordelen, ledningen eller støpselet bli våte.
- Ikke bruk et skadet apparat. Få det ettersett eller reparert: se «service og kundetjeneste».
- Bruk aldri tilbehør som ikke er godkjent av produsenten.

- Ikke gå fra apparatet mens det er i bruk.
- Vent til knivene har stanset helt før du tar hurtigmikseren av motordelen.
- Hurtigmikseren må ikke kjøres når den er tom.
- Ikke bland mer enn maksimumskapasiteten som er oppgitt i tabellen over anbefalt bruk.
- Sikre at hurtigmikseren får lang levetid ved å aldri kjøre den kontinuerlig i mer enn tre minutter. Kjøring i lengre perioder kan skade apparatet.
- Lokket må alltid være på mens du kjører hurtigmikseren.
- Lokket må være satt på mens du bruker rørepinnen i mikserglasset.
- Du må bare bruke rørepinnen  til behandling av kalde ingredienser, og forhindre overoppheting ved å aldri kjøre apparatet i mer enn 60 sekunder.
- Smoothie-oppskrifter – ikke bland frosne ingredienser som har stivnet til en klump i fryseren. Bryt den opp før den tilsettes mikserglasset.
- Ikke behandle harde kryddertyper som muskatnøtter eller gurkemeierot, da de kan skade kniven.
- Ikke oppbevar noe i hurtigmikseren. Den skal være tom før og etter bruk.
- Bruk alltid hurtigmikseren på en sikker, tørr og plan overflate.
- Ikke sett apparatet på eller nær varme gassbluss eller kokeplater, eller der det kan berøre et varmt apparat.

- Barn må holdes øye med for å sikre at de ikke leker med apparatet.
- Dette apparatet må ikke brukes av barn.
- Hold apparatet og den tilhørende ledningen utenfor barns rekkevidde.
- Feil bruk av hurtigmikseren kan føre til skader.
- Apparater kan brukes av personer med reduserte fysiske, sensoriske eller mentale evner, eller som mangler erfaring eller kunnskap, hvis de har fått tilsyn eller veiledning om trygg bruk av apparatet og de forstår farene det innebærer.
- Bruk bare apparatet til dets tiltenkte hjemlige bruk. Kenwood frasier seg ethvert ansvar ved feilaktig bruk eller dersom apparatet ikke er brukt i henhold til denne bruksanvisningen.

før du setter i støpselet

- Forsikre deg om at nettspenningen stemmer overens med det som står på undersiden av apparatet.
- Dette apparatet overholder EC-forordning 1935/2004 om materialer og gjenstander som er bestemt å komme i kontakt med næringsmidler.

før du bruker Kenwood-apparatet ditt

- Vask delene – se «stell og rengjøring».

deler

- ① påfyllingslokk
- ② lokk
- ③ mikserglass
- ④ faste kniver
- ⑤ motordel
- ⑥ indikatorlampe for strøm på
- ⑦ puls Bryter
- ⑧ variabel hastighetskontroll
- ⑨ PÅ/AV-bryter
- ⑩ suppeprogramknapp
- ⑪ knapp for isknuseprogram
- ⑫ smoothieprogramknapp
- ⑬ tilbakestillingsknapp for overbelastningsvern
- ⑭ ledningsvikler
- ⑮ sperrelåsknapp
- ⑯ rørepinne

slik bruker du hurtigmikseren

- 1 Ha ingrediensene i mikserglasset.
- 2 Sett påfyllingslokket på lokket og vri med klokken for å låse det på plass ①.
- 3 Sett lokket på mikserglasset ved å skyve nedover til det er sikret på plass.
- 4 Sett hurtigmikseren på plass på motordelen ⑤.

● **Apparatet fungerer ikke hvis hurtigmikseren ikke er satt korrekt på.**

- 5 Sett i støpselet – indikatorlampen ⑥ lyser ikke hvis bryteren står på «OFF» (av) eller mikserglasset ikke er satt på.

- 6 Velg ett av følgende alternativer – se tabellen for anbefalt bruk:

- Programknapper – skyv PÅ/AV-bryteren ⑨ ned til «ON»-stillingen (på), så lyser indikatorlampen for strøm på ⑥ og alle de tre programknappene. Trykk på programknappen du ønsker, så slukkes lampene på de andre knappene, og programmet starter. Hurtigmikseren slår seg automatisk av når programtiden er over. Hvis du vil stoppe den før programtiden er utløpt, kan du trykke på den valgte programknappen én gang til.

- Velg en hastighet manuelt ved å vri hastighetskontrollen ⑧ til den ønskede hastigheten. Når du er ferdig med å mikse, vrir du hastighetskontrollen tilbake til «O» før du tar av hurtigmikseren.

- (P) Puls – kjører motoren i stopp/start-modus. Pulsen kjører så lenge bryteren holdes nede.

- **Ikke ta av glasset før knivene har sluttet å rotere og hastighetskontrollen står på «O».**

Merk: Hvis du tar hurtigmikseren av motordelen mens en hastighet er valgt, slukkes indikatorlampen og motoren stanser. Når hurtigmikseren blir satt tilbake på motordelen, blinker indikatorlampen for strøm på. Hastighetskontrollen må vris til «O» før du kan starte mikseren igjen.

- **Se avsnittet feilsøking hvis du har problemer med bruk av mikseren.**

slik bruker du rørepinnen

- 1 Sett lokket på mikserglasset og ta av påfyllingslokket. **IKKE** bruk rørepinnen i mikserglasset uten at lokket sitter på.
- 2 Sett inn rørepinnen ⑬ og beveg den langsomt rundt i mikserglasset mens motoren kjører ②.
- 3 Bruk rørepinnen til å hjelpe med å bevege ingredienser rundt i mikserglasset og forhindre at noe setter seg fast under miksing.

Tips

- Tørre ingredienser – skjær i biter, fjern påfyllingslokket, slå på maskinen og mens den går slippes bitene ned en etter en. Hold hånden over åpningen. Du får best resultat hvis du tømmer glasset regelmessig.
- Det anbefales ikke å prosessere krydder, da det kan skade plastdelene.
- Du oppnår best resultat hvis du ikke mikser i mer enn 60 sekunder av gangen. Hvis du kjører hurtigmikseren lenger enn det, kan ingrediensene bli varmere.
- Når du lager majones, skal alle ingrediensene unntatt oljen has i hurtigmikseren. Ta av påfyllingslokket. Mens mikseren går skal du så tilsette oljen sakte gjennom hullet i lokket.
- Tykke blandinger, f.eks. nøttesmør og dipper, må kanskje skrapes ned. Hvis blandingen er vanskelig å mikse, kan du ha i mer væske og bruke rørepinnen.

Tabell for anbefalt bruk (programknapper)

Hastigheten endres merkbart i løpet av programmer – dette er normalt

Programknapp	Bruk/mattyper	Maks. anbefalt mengde	Programtid
«Smoothie»-drikker 	Kalde væsker Drikker og fruktsaft	2 liter	45 sek.
	Milkshaker og melkebaserte drikkevarer	1,5 liter	
	«Smoothie»-drikker Ha den friske frukten og væsken i først (inkluderer yogurt, melk og fruktsaft). Tilsett så is eller frosne ingredienser (inkluderer frosen frukt, is eller iskrem)	2 liter (1 liter væske)	
Isknusing 	Isknusing – automatisk puls. Hastigheten vil endres merkbart, dette er normalt.	200 g (10 isterninger)	30 sek.
	Frosne terninger med fruktsaft		
Suppe 	Buljongbaserte supper	2 liter	30 sek.
	Supper med melk	1,5 liter	
	Du må IKKE behandle varme ingredienser. SKÅLDEFARE: Varme ingredienser må kjøles ned til romtemperatur før du har dem i mikserglasset eller mikser dem.		

Tabell for anbefalt bruk (variabel hastighetskontroll)

Bruk/mattyper	Anbefalt mengde	Hastighet	Tid
Mandelmelk	150 g mandler 7 dl kaldt vann	Maks.	60 sek.
Avokadodipp	350 g yoghurt 2 modne avokadoer	Maks.	25 sek.
Hummus	400 g kikerter	Maks.	30–60 sek. Rørepinne
Majones	Maks. 3 egg	Maks.	60 sek.
Fruktmos	300–500 g	Maks.	15–30 sek.

rengjøring og vedlikehold

- Slå alltid av strømmen, ta støpselet ut av kontakten og ta delene fra hverandre før de rengjøres.

overbelastningsvern

Hurtigmikseren din er utstyrt med en enhet for overbelastningsvern som stanser hurtigmikseren hvis den blir overbelastet. Hvis det skjer, må du slå av apparatet, trekke ut støpselet og ta ut de overflødige ingrediensene av hurtigmikseren. La hurtigmikseren hvile i noen minutter, og trykk så på tilbakestillingsknappen ⑬ på undersiden av motordelen.

motordel

- Tørk av med en fuktig klut, deretter med en tørr en.
- Ikke legg motordelen i vann.
- Oppbevar ekstra ledning rundt vikleren ⑭ på baksiden av motordelen.

mikserglass med faste kniver

- 1 Fyll med varmt vann, sett på lokket og påfyllingslokket og kjøør i 20–30 sekunder.
 - 2 Tøm og skyll. Hvis mer rengjøring er nødvendig, kan du bruke en børste.
 - 3 Tørk over og la stå og lufttørke.
- **Ikke vask mikserglasset i oppvaskmaskin.**

lokk/påfyllingslokk/rørepinne

- Vask for hånd og tørk dem.
- **Ikke sett noen av delene i oppvaskmaskinen.**

service og kundetjeneste

- Hvis du har problemer med å bruke apparatet ditt, må du sjekke «feilsøkingsveiledningen» i håndboken eller gå til www.kenwoodworld.com før du kontakter oss for hjelp.

- Vennligst merk at produktet ditt dekkes av en garanti som overholder alle lovforskrifter angående eksisterende garanti- og forbrukerrettigheter i landet der produktet ble kjøpt.
- Hvis Kenwood-produktet ditt har funksjonssvikt eller du finner defekter på det, må du sende eller ta det med til et autorisert KENWOOD-servicesenter. Du finner oppdatert informasjon om hvor ditt nærmeste autoriserte KENWOOD-servicesenter er, på www.kenwoodworld.com eller på nettstedet for landet ditt.
- Designet og utviklet av Kenwood i Storbritannia.
- Laget i Kina.



VIKTIG INFORMASJON OM KORREKT KASTING AV PRODUKTET I HENHOLD TIL EU-DIREKTIVET OM ELEKTRISK OG ELEKTRONISK UTSTYR SOM AVFALL (WEEE)

På slutten av levetiden må ikke produktet kastes som vanlig avfall. Det må tas med til et lokalt kildesorteringssted eller til en forhandler som tilbyr tjenesten. Ved å avhende husholdningsapparater separat unngås mulige negative konsekvenser for miljø og helse som oppstår som en følge av feil avhending, og gjør at de forskjellige materialene kan gjenvinnes. Dermed blir det betydelige besparelser på energi og ressurser. Som en påminnelse om behovet for å kaste husholdningsapparater separat, er produktet merket med en søppelkasse med kryss over.

feilsøking

Problem	Årsak	Løsning
Mikseren kjører ikke. Lampen lyser ikke.	Ingen strøm / Strøm på-lampen lyser ikke. Sperrelåsen er ikke aktivert. Mikserglasset er ikke satt på.	Sjekk at støpselet er satt i. Sjekk at mikserglasset er satt korrekt på motordelen.
Hurtigmikseren kjører ikke, men indikatorlampen for strøm på lyser.	Mikserglasset er satt på og PÅ/AV-bryteren står på ON (på), men det er ikke valgt noen hastighet eller program.	Du må enten velge en hastighet manuelt eller trykke på en programknapp.
Indikatorlampen for strøm på blinker.	Mikserglasset ble satt på igjen mens variabel hastighet var valgt.	Vri hastighetskontrollen til «O», og velg hastighet på nytt.
Motoren stanser under drift.	Overbelastningsvernet ble aktivert. Kjørt for lenge.	Slå av, trekk ut støpselet og ta ut overflødige ingredienser fra hurtigmikseren. La hurtigmikseren hvile i noen minutter. Så trykker du på tilbakestillingsknappen (13), som sitter på undersiden av motordelen. Ikke kjør kontinuerlig i mer enn tre minutter.
Dårlig resultat fra miksing.	Blanding er for tørr og klebrig. Ikke mikset lenge nok. Blanding ble mikset for mye.	Ha i mer væske. Bruk rørepinnen. Øk hastigheten eller miksetiden. Stans hurtigmikseren når blandingen har ønsket konsistens.
Ingrediensene blir varme i mikserglasset.	Hurtigmikseren ble kjørt i mer enn 60 sekunder – dette fører til at ingrediensene blir varmere. Ikke nok væske eller blandingen er mikset for lenge.	Ikke miks for lenge, og stans hurtigmikseren når blandingen har ønsket konsistens. Ikke kjør hurtigmikseren lenger enn anbefalt miksetid, og bruk riktig hastighet.
Hvis ovenforstående ikke løser problemet, se «service og kundetjeneste».		

Suomi

Ennen ohjeiden lukemista taita etusivu auki, jotta näet kuvitukset

turvallisuus

- Lue nämä ohjeet huolella ja säilytä ne myöhempää tarvetta varten.
- Poista pakkauksen osat ja mahdolliset tarrat.
- Jos virtajohto vaurioituu, se on turvallisuussyistä vaihdettava. Vaihtotyön saa tehdä Kenwood tai Kenwood valtuuttama huoltoliike.
-  **ÄLÄ käsittele kuumia ainesosia.**
- **PALOVAMMAVAARA:** Kuumien ainesosien on annettava jäähtyä huoneenlämpöiseksi ennen kulhoon asettamista tai sekoittamista.
- Kytke laite pois päältä ja irrota pistoke pistorasiasta:
 - ennen osien asentamista tai irrottamista
 - kun laite ei ole käytössä:
 - ennen puhdistusta.
- Irrota aina pistoke pistorasiasta ennen käsien tai keittiötyövälineiden laittamista kannuun.
- Käsittele teriä varovaisesti. Vältä koskemasta terien leikkaavaan reunaan puhdistamisen aikana.
- Älä anna moottoriosan, virtajohdon tai pistokkeen kastua.
- Älä koskaan käytä viallista laitetta. Toimita se tarkistettavaksi tai huollettavaksi. Lisätietoja on Huolto ja asiakaspalvelu -kohdassa.
- Älä koskaan käytä sellaista lisälaitetta, jota ei ole hankittu valtuutetulta Kenwood-kauppiaalta.

- Älä koskaan jätä laitetta valvomatta, kun se on toiminnassa.
- Ennen tehosekoittimen irrottamista moottoriosasta odota, kunnes terät ovat pysähtyneet kokonaan.
- Älä koskaan käytä tehosekoitinta tyhjänä.
- Älä ylitä suurinta käyttösuositustaulukossa mainittua kapasiteettia.
- Voit pidentää tehosekoittimen käyttöikää käyttämällä sitä korkeintaan 3 minuuttia kerrallaan. Jos sitä käytetään yhtäjaksoisesti pidempään, se saattaa vaurioitua.
- Käytä tehosekoitinta vain kannen ollessa paikallaan.
- Sekoittimen kannen tulee olla paikallaan, jos kannussa käytetään sekoitustikkua.
- Käytä sekoitustikkua  vain kylmille aineosille. Ylikuumenemisen estämiseksi älä käytä sitä pidempään kuin 60 sekuntia yhtäjaksoisesti.
- Valmistaessasi smoothieta älä aseta tehosekoittimeen kimpaleeksi jäätyneitä aineosia. Riko kimpaleet ennen niiden asettamista kannuun.
- Älä hienonna kovia mausteita, kuten muskottia tai kurkumajuurta. Muutoin terä voi vaurioitua.
- Älä käytä tehosekoitinta säilytysastiana. Tyhjennä se käytön jälkeen ja säilytä se tyhjänä.
- Käytä tehosekoitinta aina vakaalla, kuivalla ja tasaisella alustalla.
- Älä aseta laitetta kuumalle sähkö- tai kaasuliedelle tai sen lähelle, jotta se ei joudu kosketuksiin kuuman liedan kanssa.
- Lapsia on valvottava, jotta he eivät leiki laitteella.

- Tätä laitetta ei saa antaa lasten käyttöön.
- Pidä laite ja sen virtajohto poissa lasten ulottuvilta.
- Tehosekoittimen väärinkäyttö voi aiheuttaa loukkaantumisen.
- Fyysisesti, sensorisesti tai henkisesti rajoittuneet tai kokemattomat henkilöt voivat käyttää laitteita, jos heidät on koulutettu käyttämään niitä turvallisesti ja he ymmärtävät käyttämisen aiheuttamat vaarat.
- Käytä laitetta ainoastaan sille tarkoitettuun kotitalouskäyttöön. Kenwood-yhtiö ei ole korvausvelvollinen, jos laitetta on käytetty väärin tai näitä ohjeita ei ole noudatettu.

ennen liittämistä verkkovirtaan

- Varmista, että koneen pohjassa esitetty jännite vastaa käytettävän verkkovirran jännitettä.
- Tämä laite täyttää EU-asetuksen 1935/2004 elintarvikkeiden kanssa kosketuksiin joutuvista materiaaleista ja tarvikkeista.

ennen Kenwood-kodinkoneen käyttämistä

- Pese osat hoito ja puhdistus -kohdassa kuvatulla tavalla.

selite

- ① täyttöaukon korkki
- ② kansi
- ③ kannu
- ④ kiinteät terät
- ⑤ moottoriosia
- ⑥ virtamerkkivalo
- ⑦ sykäskytkin
- ⑧ nopeudensäädin
- ⑨ ON/OFF-virtakatkaisin
- ⑩ keitto-ohjelmapainike
- ⑪ jäänmurskausohjelman painike
- ⑫ smoothieohjelmapainike
- ⑬ ylikuormitusuojauksen nollauspainike
- ⑭ johdon säilytys
- ⑮ lukituspainike
- ⑯ sekoitustikku

tehosekoittimen käyttö

- 1 Laita aineosat kannuun.
- 2 Kiinnitä täyttökorkki kanteen ja lukitse kääntämällä myötäpäivään ①.
- 3 Kiinnitä kannuun kansi painamalla se tiukasti paikalleen.
- 4 Aseta tehosekoitin moottoriosan ⑤ päälle.

● Laite ei toimi, jos tehosekoitin ei ole kunnolla paikoillaan.

- 5 Työnnä pistoke pistorasiaan. Merkkivalo ⑥ ei pala, jos virtakatkaisin on OFF-asennossa tai astia ei ole paikalleen.
 - 6 Valitse jokin seuraavista vaihtoehtoista. Lisätietoja on käyttösuositustaulukossa.
- Ohjelmapainikkeet: paina ON/OFF-virtakatkaisin ⑨ ON-asentoon. Virtamerkkivalo ⑥ ja kaikkien 3 ohjelmapainikkeen merkkivalot syttyvät. Kun painat haluamasi ohjelman painiketta, muiden painikkeiden valot sammuvat ja ohjelma alkaa. Tehosekoitin pysähtyy automaattisesti ohjelman päättyessä. Jos haluat lopettaa ennen kuin ohjelman aika on kulunut, paina valittua ohjelman painiketta uudelleen.

- Valitse haluamasi nopeus kääntämällä nopeudensäädintä ⑧. Sekoittamisen päätteeksi palauta nopeudenvältsin kohtaan 0 ennen tehosekoittimen irrottamista.
- (P) Sykäys: moottori käynnistyy ja pysähtyy toistuvasti. Monitoimikone toimii niin kauan kuin vipua painetaan.
- **Älä irrota kannua ennen kuin terät ovat pysähtyneet ja nopeudensäädin on O-asennossa.**
Huomautus: Jos tehosekoitin irrotetaan moottoriosasta nopeuden ollessa valittuna, merkkivalo sammuu ja moottori pysähtyy. Kun tehosekoitin kiinnitetään moottoriosaan uudelleen, virtamerkkivalo vilkkuu. Nopeudensäädin täytyy kääntää O-asentoon ennen sekoittamisen jatkamista.
- **Jos tehosekoitinta käytettäessä ilmenee ongelmia, katso lisätietoja ongelmanratkaisuoheista.**

sekoitustikun käyttäminen



- 1 Kiinnitä kansi kannuun ilman täyttökantta. **ÄLÄ** käytä sekoitustikkua, ellei kansi ole kiinnitettynä kannuun.
- 2 Työnnä sekoitustikku ⑩ paikalleen. Siirtele sitä kannussa, kun moottori on käynnissä ②.
- 3 Sekoita aineksia kannussa sekoitustikun avulla, jotta ne eivät paakkuunnu.

vihjeitä

- Voit lisätä kuivia aineosia pilkkomalla ne, poistamalla täyttökannen ja pudottamalla palaset yksi kerrallaan koneen käydessä. Pidä käsi aukon päällä. Tyhjennä säännöllisesti parhaiden tulosten saavuttamiseksi.
- Mausteiden käsittelemistä ei suositella, sillä ne voivat vaurioittaa muoviosia.
- Saat parhaat tulokset tehosekoittamalla enintään 60 sekunnin ajan. Jos aineksia tehosekoitetaan pidempään, niiden lämpötila saattaa nousta.
- Kun valmistat majoneesia, aseta kaikki aineosat öljyä lukuun ottamatta tehosekoitimeen. Irrota täyttökansi. Kun laite on käynnissä, lisää öljy hitaasti kannen aukon läpi.
- Jos valmistat paksuja seoksia, kuten pähkinävoita tai dippikastiketta, ne on ehkä otettava talteen kaapimalla. Jos sekoittaminen on vaikeaa, lisää nestettä ja käytä sekoitustikkua.

Käyttösuositustaulukko (ohjelmapainikkeet)

Kun ohjelma on käytössä, nopeus muuttuu. Tämä on normaalia.

Ohjelma-painike	Käyttö/aineosat	Suurin suositeltava määrä	Ohjelman aika
Smoothiet 	Kylmät nesteet Juomat ja hedelmämehut	2 litraa	45 sekuntia
	Pirtelöt ja maitopohjaiset juomat	1,5 litraa	
	Smoothiet Aloita asettamalla tuoreet hedelmät ja neste kannuun (esimerkiksi jogurtti, maito tai hedelmämehu). Lisää jää tai jäädytetyt aineosat, kuten hedelmät ja jäätelö.	2 litraa (1 litra nestettä)	
Jään murskaus 	Jään murskaus: automaattinen sykästoiminto. Nopeus muuttuu. Tämä on normaalia.	200 g (10 jääpalaa)	30 sekuntia
	Hedelmämeहुjääkuutiot		
Keitto 	Liemipohjaiset keitot	2 litraa	30 sekuntia
	Maitoa sisältävät keitot	1,5 litraa	
	ÄLÄ käsittele kuumia ainesosia. PALOVAMMAVAARA: Kuumien ainesosien on annettava jäähtyä huoneenlämpöiseksi ennen kulhoon asettamista tai sekoittamista.		

Käyttösuositustaulukko (nopeudensäätö)

Käyttö/aineosat	Suositteltu määrä	Nopeus	Aika
Mantelimaito	150 g manteleita 7 dl kylmää vettä	Enintään	60 sekuntia
Avokadodippi	350 g jogurttia 2 kypsää avokadoa	Enintään	25 sekuntia
Hummus	400 g kikherneitä	Enintään	30–60 sekuntia Sekoitustikku
Majoneesi	Enintään 3 kananmunaa	Enintään	60 sekuntia
Hedelmäpyreet	300–500 g	Enintään	15–30 sekuntia

hoitaminen ja puhdistaminen

- Kytke laite pois päältä, irrota pistoke pistorasiasta ja laitteen osat toisistaan aina ennen puhdistusta.

Ylikuormitusuojaus

Tehosekoittimessa on ylikuormitusuojaus, joka pysäyttää sen, jos se ylikuormittuu. Jos näin käy, katkaise laitteesta virta, irrota pistoke pistorasiasta ja poista osa aineksista tehosekoittimesta. Anna tehosekoittimen jäähtyä muutama minuutti. Paina tämän jälkeen moottoriosan alaosassa sijaitsevaa nollauspainiketta (13).

moottoriyksikkö

- Pyyhi kostealla liinalla ja kuivaa.
- Älä upota moottoriyksikköä veteen.
- Säilytä virtajohto moottoriosan takana näkyvän kiinnikkeen (14) ympärille käärittynä.

kiinteillä terillä varustettu kannu

- 1 Täytä lämpimällä vedellä, aseta kansi ja täyttökorkki paikalleen sekä käynnistä 20–30 sekunniksi.
- 2 Tyhjennä ja huuhtele. Jos tarvitaan perusteellisempaa puhdistamista, käytä harjaa
- 3 Pyyhi kuivaksi ja jätä kuivumaan.

- **Älä pese kannua astianpesukoneessa.**

kansi/täyttökorkki/ sekoitustikku

- Pese käsin ja kuivaa sitten.
- **Älä pese osia astianpesukoneessa.**

huolto ja asiakaspalvelu

- Jos laitteen käyttämisen aikana ilmenee ongelmia, katso lisätietoja käyttöohjeen ongelmanratkaisuohteista tai siirry osoitteeseen www.kenwoodworld.com ennen avun pyytämistä.
- Tuotteesi takuu koostuu sen varsinaisesta takuusta ja ostomaan kuluttajansuojasta.

- Jos Kenwood-tuotteesi vikaantuu tai siihen tulee toimintahäiriö, toimita tai lähetä se valtuutettuun KENWOOD-huoltokorjamon. Löydät lähimmän valtuutetun KENWOOD-huoltokorjaamon tiedot osoitteesta [visit www.kenwoodworld.com](http://www.kenwoodworld.com) tai maakohtaisesta sivustosta.

- Kenwood on suunnitellut ja muotoillut Iso-Britanniassa.
- Valmistettu Kiinassa.



TÄRKEITÄ TIETOJA TUOTTEEN HÄVITTÄMISEKSI OIKEIN SÄHKÖ- JA ELEKTRONIIKKALAITEROMUSTA ANNETUN ASETUKSEN MUKAISESTI (WEEE)

Tuotetta ei saa hävittää yhdessä tavallisten kotitalousjätteiden kanssa sen lopullisen käytöstä poiston yhteydessä.

Vie se paikallisten viranomaisten hyväksymään kierrätyskeskukseen tai anna se jälleenmyyjän hävitettäväksi, mikäli kyseinen palvelu kuuluu jälleenmyyjän toimialaan. Suojelet luontoa ja vältä virheellisen tai väärän romutuksen aiheuttamilta terveysriskeiltä, mikäli hävität kodinkoneen erillään muista jätteistä. Näin myös kodinkoneen sisältämät kierrätettävät materiaalit voidaan kerätä talteen, jolloin säästät energiaa ja luonnonvaroja.

Tuotteessa on ristillä peitetty roskasäiliön merkki, jonka tarkoituksena on muistuttaa että kodinkoneet on hävitettävä erikseen muista kotitalousjätteistä.

ongelmanratkaisu

Ongelma	Syy	Ratkaisu
Tehosekoitin ei toimi.	Virtamerkkivalo ei pala.	Tarkista, onko pistoke pistorasiassa.
Merkkivalo ei pala.	Lukitusta ei ole aktivoitu. Astia ei ole paikallaan.	Tarkista, että kannuw on kiinnitetty moottoriosaan kunnolla.
Tehosekoitin ei toimi, mutta virtamerkkivalo palaa.	Kannu on paikallaan ja ON/OFF-virtakytkin on ON-asennossa, mutta ohjelmaa ei ole valittu.	Valitse ohjelma käsin tai paina ohjelmapainiketta.
Virtamerkkivalo vilkkuu.	Astia on paikallaan ja nopeus on valittu.	Käännä nopeudensäädin O-kohtaan ja valitse nopeus uudelleen.
Moottori pysähtyy käytön aikana.	Ylikuormitussuojaus on lauennut. Tehosekoitinta on käytetty liian pitkään yhtäjaksoisesti.	Katkaise virta, irrota pistoke pistorasiasta ja poista osa aineksista tehosekoittimesta. Anna tehosekoittimen jäähtyä muutama minuutti. Paina tämän jälkeen moottoriosan alaosassa sijaitsevaa nollauspainiketta ⑬. Älä käytä yhtäjaksoisesti pidempään kuin 3 minuuttia.
Tehosekoitin tuottaa huonoja tuloksia.	Seos on liian kuiva, joten se takertuu. Sekoitusaika on liian lyhyt. Sekoitusaika on liian pitkä.	Lisää nestettä. Käytä sekoitustikkua. Kasvata nopeutta tai pidennä käyttöaikaa. Kun haluttu koostumus on saavutettu, pysäytä tehosekoitin.
Aineosat lämpiävät tehosekoittimessa.	Jos tehosekoitinta käytetään yhtäjaksoisesti pidempään kuin 60 sekuntia, aineosien lämpötila nousee. Nestettä on liian vähän tai aineosia on tehosekoitettu liian pitkään.	Älä tehosekoita aineosia liikaa. Kun haluttu koostumus on saavutettu, pysäytä tehosekoitin. Älä ylitä suositeltua yhtäjaksoista käyttöaikaa. Valitse oikea nopeus.
Jos näistä ehdotuksista ei ole apua ongelman ratkaisemisessa, katso lisätietoja Huolto ja asiakaspalvelu -kohdasta.		

Türkçe

Ön kapağı açınız ve açıklayıcı resimlere bakınız

güvenlik

- Bu talimatları dikkatle okuyun ve gelecekteki kullanımlar için saklayın.
- Tüm ambalajları ve etiketleri çıkartın.
- Kablo hasar görmüşse, güvenlik nedeniyle, KENWOOD ya da yetkili bir KENWOOD servisi tarafından değiştirilmelidir.
-  **Sıcak malzemeleri İŞLEMEYİN.**
- **HAŞLANMA RİSKİ:** Sıcak malzemeleri hazneye koymadan ya da blenderden geçirmeden önce oda sıcaklığına gelmelerini bekleyin.
- Aşağıdaki durumlarda cihazı kapatın ve fişini çekin:
 - parçaları takmadan veya çıkartmadan önce;
 - kullanılmadığında;
 - temizlemeden önce.
- Ellerinizi ve mutfak aletlerini hazne içine sokmadan önce her zaman cihazı fişten çekin.
- Bıçakları tutarken daima dikkatli olun ve temizlerken bıçakların keskin kenarlarına dokunmamaya dikkat edin.
- Aletin güç ünitesi, elektrik kordonunu ve fişini ıslak yerlere deđdirmeyiniz.
- Hiçbir zaman hasarlı cihaz kullanmayın. Kontrol ya da tamir ettirin: bkz. 'servis ve müşteri hizmetler'.
- Hiçbir zaman onaylanmamış eklentiler kullanmayın.
- Çalışırken cihazın başından ayrılmayın.

- Blenderi güç ünitesinden çıkartırken bıçaklar tamamen durana kadar bekleyin.
- Blenderi boşken çalıştırmayın
- Asla tavsiye edilen kullanım tablosunda belirtilen maksimum kapasiteden fazlasını karıştırmayın.
- Blenderinizin uzun ömürlü olması için, 3 dakikadan daha uzun süre sürekli çalıştırmayın. Daha uzun süreli çalıştırmak cihazınıza zarar verebilir.
- Blenderi sadece kapak yerine takılıyken çalıştırın.
- Hazne içindeki karıştırma çubuğu kullanılırken blender kapağı takılı olmalıdır.
- Soğuk malzemeleri karıştırmak için sadece karıştırma çubuğunu ⑩ kullanın ve aşırı ısınmayı önlemek için 60 saniyeden uzun çalıştırmayın.
- Smoothie tarifler – dondurulurken katı hal almış malzemeleri asla karıştırmayın, hazneye koymadan önce kırın.
- Hindistan cevizi veya Zerdeçal kökü gibi sert baharatları işlemeyin, bunlar bıçağa zarar verebilirler.
- Blenderi yiyecek saklama kabı olarak kullanmayınız. Her kullanımdan sonra blenderin içini boşaltınız.
- Blenderi her zaman güvenli, kuru zemin üzerinde kullanın.
- Cihazı asla sıcak gazlı veya elektrikli ocağın üstüne veya yakınına veya sıcak bir alete değebileceği yere koymayın.
- Çocuklar cihazla oynamamaları gerektiği konusunda bilgilendirilmelidir.
- Bu cihaz çocuklar tarafından kullanılmamalıdır.

- Cihazı ve kordonunu çocukların erişemeyeceği yerde tutun.
- Blenderin hatalı kullanımı yaralanmaya yol açabilir.
- Bu cihaz, fiziki, algılama ya da zihinsel kapasiteleri yetersiz kişiler tarafından ya da yeterli deneyimi olmayan kişilerce gözetim altında olmaları ve cihazın güvenli şekilde kullanımına ilişkin talimatları almaları ve olası tehlikeleri anlamaları şartıyla kullanılabilir.
- Bu cihazı sadece iç mekanlarda kullanım alanının olduğu yerlerde kullanın. Kenwood, cihaz uygunsuz kullanımlara maruz kaldığı ya da bu talimatlara uyulmadığı takdirde hiç bir sorumluluk kabul etmez.

fişe takmadan önce

- Aygıtı kullanmadan önce evinizdeki elektrik akımının aygıtta belirtilen akımla aynı olduğundan emin olunuz.
- Bu cihaz gıda ile temas eden malzemeler ve maddeler ile ilgili EC 1935/2004 Yönetmeliğine uygundur.

Kenwood cihazınızı kullanmadan önce

- Parçaları yıkayın: bkz. 'bakım ve temizlik'.

parçalar

- ① doldurma kapağı
- ② sürahi kapağı
- ③ hazne
- ④ sabit bıçaklar
- ⑤ güç ünitesi
- ⑥ güç açık göstergesi ışığı
- ⑦ pul kolu
- ⑧ değişken hız kontrolü
- ⑨ AÇIK/KAPALI kolu
- ⑩ çorba program düğmesi
- ⑪ buz parçalama program düğmesi
- ⑫ smoothie program düğmesi
- ⑬ aşırı yük koruma sınırlama düğmesi
- ⑭ kablo sargısı
- ⑮ kilitleme düğmesi
- ⑯ karıştırma çubuğu

blenderinizin kullanımı

- 1 Malzemeleri hazneye koyun.
- 2 Doldurma kapağını kapağa akın ve kilitlemek ❶ için saat yönünde çevirin.
- 3 Kapağı sabitlenene kadar aşağı bastırarak hazneye takın.
- 4 Blender'ı güç ünitesine ❺ yerleştirin.

● Blender yanlış takıldıysa, cihaz çalışmayacaktır.

- 5 Fişe takın gösterge ışığı ❻ 'KAPALI' iken ya da hazne takılı değilken sönecek olacaktır.
 - 6 Aşağıdaki seçeneklerden birini seçin ve tavsiye edilen kullanım tablosuna bakın:
- Program düğmeleri – AÇIK/ KAPALI kolunu ❸ aşağı 'Açık' pozisyonuna itin, Güç Açık gösterge ışığı ❻ ve her 3 program ışığı yanacaktır. Gereken program düğmesine basın, diğer düğmelerin ışıkları sönecek ve program başlayacaktır. Blender program süresinin sonunda otomatik olarak kapanır.

Program süresi dolmadan önce durdurmak isterseniz, seçili program düğmesine tekrar basın.

- Hız kontrolünü ❷ istediğiniz hıza gelene kadar çevirerek hızı manuel olarak seçin. Karıştırmanın sonunda, blender'ı çıkartmadan evvel hız kontrolünü "O" a geri döndürün.
- (P) Puls – başlat/durdur işleminde motoru yönetir. Puls, kol basılı olduğu sürece çalışacaktır.
- **Bıçakların dönmesi tamamen durmadan ve hız kontrolü 'O' pozisyona gelmeden hazneyi çıkartmayın.**

Not: Hız seçildikten sonra blender güç ünitesinden çıkartılırsa, Gösterge ışığı sönecek ve motor duracaktır.

Blender güç ünitesi üzerine tekrar yerleştirildiğinde, Güç Açık ışığı yanıp sönecektir. Karıştırmanın devam ettirilebilmesi için, hız kontrolünün 'O' pozisyonuna döndürülmesi gerekecektir.

- **Blenderin kullanımı ile ilgili herhangi bir sorun yaşarsanız sorun giderme bölümüne bakın.**

Karıştırma çubuğunu kullanmak için



- 1 Sürahi kapağını hazneye takın ve doldurma kapağını çıkartın. Karıştırma çubuğunu sürahi kapağı takılı değilken hazne içinde **kullanmayın**.
- 2 Karıştırma çubuğunu ❶ yerleştirin ve motor çalışırken hazne çevresinde yavaşça hareket ettirin ❷.
- 3 Karıştırma çubuğunu haznenin üzerinde kalan malzemeleri almak ve işleme sırasında tıkanmayı önlemek için kullanın.

öğütücü

- Kuru malzemelerin karıştırılması – parçalar halinde kesin, doldurma kapağını çıkarın, sonra makina çalışırken parçaları teker teker içine atın. Ellerinizi açıklık üzerinde tutun. En iyi sonuç için düzenli boşaltın.
- Baharatların işlenmesi plastik parçalara zarar verebilecekleri için önerilmemektedir.
- En iyi sonuçlar için 60 saniyeden daha uzun süre çalıştırmayın. Blenderi daha uzun süre çalıştırmak, malzemelerin sıcaklığının artmasına yol açabilir.
- Mayonez yaparken, yağ hariç bütün malzemeleri blenderin içine koyun. Doldurma kapağını çıkarın. Sonra, cihaz çalışırken yağı yavaşça kapaktaki delikten ekleyin.
- Yoğun karışımların örn. fıstık ezmesi ve dip soslar, sıyırılması gerekebilir. Eğer karışımın işlenmesi zorsa, daha fazla sıvı ekleyin ve karıştırma çubuğunu kullanın.

Önerilen Kullanım Tablosu (Program düğmeleri)

Programlar sırasında hızda bir değişiklik fark edilecektir – bu normaldir.

Program Düğmesi	Kullanım/Gıda Miktar	Maddesi Program	Önerilen Maks. Süresi
	Soğuk Sıvılar İçecekler ve meyve suları	2 litre	45 san.
	Milkshake ve sütle hazırlanan içecekler	1.5 litre	
	Smoothie'ler Taze meyveyi ve sıvı malzemeleri yerleştirin (örn. yoğurt, süt ve meyve suyu). Sonra buz veya donmuş malzemeleri (örn. donmuş meyve suyu, buz veya dondurma)	2 litre (1 litre sıvı)	
	Buz kırma – Otomatik puls çalıştırma. Hızda bir değişiklik fark edilecektir – bu normaldir.	200g (10 buz küpü)	30 san.
	Donmuş meyve suyu küpleri		
	Çorba	Et suyuna çorbalar	30 san.
		Süt ile yapılan çorbalar	
		Sıcak malzemeleri İŞLEMEYİN. HAŞLANMA RİSKİ: Sıcak malzemeleri hazneye koymadan ya da blenderden geçirmeden önce oda sıcaklığına gelmelerini bekleyin.	

Tavsiye Edilen Kullanım Tablosu (Değişken Hız Kontrolü)

Kullanım/Gıda Miktar	Tavsiye edilen mkt.	Hız	Süre
Badem Sütü	150g badem 700mls soğuk su	Maks	60 san.
Avokado dip	350g yoğurt 2 olgun avokado	Maks	25 san.
Humus	400g nohut	Maks	30 - 60 saniye Karıştırma çubuğu
Mayonez	Maks 3 yumurta	Maks	60 san.
Meyve püresi	300 – 500g	Maks	15 - 30 saniye

bakım ve temizlik

- Aygıtı temizlemeye başlamadan önce kapatınız ve fişini prizden çekiniz. Arkasından parçalarını çıkarınız.

Aşırı Yük Koruma

Blenderinizde cihazın aşırı yüklenmesi durumunda blenderin çalışmasını durduracak bir aşırı yük koruma cihazı bulunmaktadır. Bu olduğu takdirde, cihazı kapatın, fişten çekin ve blenderdeki fazla malzemeyi boşaltın.

Blenderin bir kaç dakika dinlenmesini bekleyin. Sonra güç ünitesinin alt tarafında bulunan sıfırlama düğmesine ⑬ basın.

güç ünitesi

- Güç birimini nemli bir bezle siliniz ve arkasından kurulaştırınız.
- Güç ünitesini suya sokmayın.
- Kablonun fazlalığını güç ünitesinin arkasında bulunan brakete ⑭ sarın.

sabit bıçaklı hazne

- 1 İlik suyla doldurun, kapağı ve doldurma kapağını takın ve 20-30 saniye çalıştırın.
- 2 Boşaltın, sonra durulayın, daha fazla temizlik gerekiyorsa fırça kullanın.
- 3 Silin, sonra kurumaya bırakın.

- **Hazneyi bulaşık makinesinde yıkmayın.**

sürahi kapağı/doldurma kapağı/ karıştırma çubuğu

- Elinizle yıkayınız ve arkasından kurulaştırınız.
- **Hiç bir parçayı bulaşık makinesinde yıkamayın.**

servis ve müşteri hizmetleri

- Cihazınızın çalışması ile ilgili herhangi bir sorun yaşarsanız, yardım istemeden önce bu kılavuzdaki "sorun giderme kılavuzu" bölümüne bakın veya www.kenwoodworld.com adresini ziyaret edin.

- Lütfen unutmayın, ürününün satıldığı ülkedeki mevcut tüm garanti ve tüketici hakları ile ilgili yasal mevzuata uygun bir garanti kapsamındadır.
- Kenwood ürününüz arızalanırsa veya herhangi bir kusur bulursanız yetkili KENWOOD Servis Merkezine gönderin veya götürün. Size en yakın yetkili KENWOOD Servis Merkezinin güncel bilgilerine ulaşmak için www.kenwoodworld.com adresini veya ülkenize özel web sitesini ziyaret edin.
- Kenwood tarafından İngiltere'de dizayn edilmiş ve geliştirilmiştir.
- Çin'de üretilmiştir.



ÜRÜNÜN ATIK ELEKTRİK VE ELEKTRONİK EKİPMANIN BERTARAF EDİLMESİNE İLİŞKİN AVRUPA DİREKTİFİNE UYGUN ŞEKİLDE BERTARAF EDİLMESİ HAKKINDA ÖNEMLİ BİLGİ (WEEE)

Kullanım ömrünün sonunda ürün evsel atıklarla birlikte atılmamalıdır. Ürün yerel yetkililerce belirlenmiş atık toplama merkezine veya bu hizmeti sağlayan bir satıcıya götürülmelidir. Ev aletlerinin ayrı bir şekilde atılması çevre üzerindeki olası negatif etkileri azaltır ve aynı zamanda mümkün olan malzemelerin geri dönüşümünü sağlayarak önemli enerji ve kaynak tasarrufu sağlar. Ev aletlerinin ayrı olarak atılması gerekliliğini hatırlatmak amacıyla üzeri çarpı ile işaretlenmiş çöp kutusu resmi kullanılmıştır.

sorun giderme kılavuzu

Problem	Nedeni	Çözüm
Blender çalışmıyor. Işık yanmıyor.	Güç yok/Güç Açık ışığı yanmıyor. Kilit aktif değil. Hazne takılı değil.	Blenderin fişinin takılı olduğunu kontrol edin. Haznenin, güç ünitesine doğru şekilde yerleştirildiğini kontrol edin.
Blender çalışıyor ancak Güç Açık gösterge ışığı yanmıyor.	Hazne takılı ve AÇIK/KAPALI kolu AÇIK pozisyonunda ancak hız veya program seçilmemiş.	Ya manuel olarak hız seçin ya da bir program düğmesine basın.
Güç Açık gösterge ışığı yanıp sönüyor.	Değişken hız seçiliyken hazne tekrar takılmış.	Hız kontrolünü 'O' pozisyonuna çevirin ve yeniden hız seçin.
Motor çalışma sırasında duruyor.	Aşırı yük koruması çalışmış. Çok uzun süre çalıştırma.	Cihazı kapatın, fişten çekin ve blenderdeki fazla malzemeyi boşaltın. Blenderin bir kaç dakika dinlenmesini bekleyin. Sonra güç ünitesinin alt tarafında bulunan sıfırlama düğmesine ⑬ basın. 3 dakikadan daha uzun aralıksız çalıştırmayın.
Karıştırma sonucu iyi değil.	Çok kuru karıştırma ve tıkanma. Yetersiz işleme süresi. Karışım aşırı işlenmiş.	Daha fazla sıvı ekleyin. Karıştırma çubuğunu kullanın. Hızı veya çalıştırma süresini artırın. İstenilen kıvama ulaşıldığında blenderi durdurun.
Haznedeki malzemeler ılık.	Blender 60 saniyeden fazla çalıştırılarak malzemelerin sıcaklığının artmasına yol açtı. Yetersiz sıvı eklendi veya aşırı işlendi.	Aşırı işleme yapmayın ve istenilen kıvama ulaşıldığında blenderi durdurun. Tavsiye edilen çalışma süresini aşmayın ve doğru hızı kullanın.
Yukarıdakilerden hiçbiri problemi çözmüyorsa "Servis ve Müşteri Hizmetleri" bölümüne bakın.		

bezpečnost

- Přečtěte si pečlivě pokyny v této příručce a uschovejte ji pro budoucí použití.
- Odstraňte veškerý obalový materiál a nálepky.
- Pokud by došlo k poškození napájecího kabelu, tak je z bezpečnostních důvodů nutné nechat napájecí kabel vyměnit od firmy KENWOOD nebo od autorizovaného servisního technika firmy KENWOOD.
-  **NEZPRACOVÁVEJTE horké ingredience.**
- **NEBEZPEČÍ OPAŘENÍ:** Horké ingredience musíte před umístěním do nádoby nebo před mixováním nechat vychladnout na pokojovou teplotu.
- Příklad vypínejte a odpojujte ze zásuvky:
 - před montáží nebo demontáží dílů
 - když přístroj nepoužíváte
 - před čištěním
- Příklad vypněte vždy, než do nádoby strčíte ruce nebo kuchyňské náčiní.
- Při manipulaci s noži buďte vždy opatrní a při čištění se nedotýkejte jejich ostří.
- Nedovolte, aby se hnací jednotka, napájecí kabel nebo konektor namočily.
- Poškozený přístroj nikdy nepoužívejte. Nechejte ho zkontrolovat nebo opravit – viz kapitola „servis a údržba“.

- Nikdy nepoužívejte neschválené nástavce.
- Příklad v chodu nenechávejte nikdy bez dozoru.
- Před sundáváním mixéru z hnací jednotky počkejte, dokud se nože zcela nezastaví.
- Mixér se nesmí nikdy spouštět prázdný.
- Nikdy nemixujte větší množství ingrediencí, než je uvedeno v tabulce doporučeného používání.
- Abyste nezkracovali životnost mixéru, nespouštějte jej na déle než 3 minuty. Delší mixování může spotřebič poškodit.
- Mixér používejte pouze s nasazeným víkem.
- Při používání míchátko v nádobě musí být nasazeno víko mixéru.
- Míchátko ⑩ používejte pouze ke zpracování studených ingrediencí. Abyste zabránili přehřátí, nepoužívejte déle než 60 sekund.
- Příprava smoothie – nikdy nemixujte zmražené ingredience, které vytvořily pevnou hmotu. Musíte je před přidáním do nádoby rozbít na kousky.
- Nemixujte tvrdé koření, jako je muškátový oříšek nebo kurkumový kořen, protože by mohlo dojít k poškození nožů.
- Nepoužívejte mixér jako skladovací nádobu. Před použitím a po něm musí být prázdný.
- Mixér používejte na bezpečném, rovném a suchém povrchu.

- Příklad nikdy nepokládejte na plynový hořák nebo elektrickou plotýnku nebo do jejich blízkosti ani na místo, kde by se mohl dotýkat nějakého horkého spotřebiče.
- Děti by měly být pod dozorem, aby si se spotřebičem nehrály.
- Tento spotřebič nesmějí používat děti.
- Spotřebič a jeho kabel musí být mimo dosah dětí.
- Při nesprávném používání mixéru může dojít ke zranění.
- Osoby se sníženými fyzickými, smyslovými nebo mentálními schopnostmi nebo s nedostatkem zkušeností a znalostí mohou spotřebič používat v případě, že jsou pod dozorem nebo byly poučeny o bezpečném používání spotřebiče a chápou rizika, která jsou s používáním spojená.
- Toto zařízení je určeno pouze pro domácí použití. Společnost Kenwood vylučuje veškerou odpovědnost v případě, že zařízení bylo nesprávně používáno nebo pokud nebyly dodrženy tyto pokyny.

před zapojením

- Přesvědčte se, že vaše elektrická zásuvka odpovídá zásuvce uvedené na spodní straně přístroje.
- Tento spotřebič splňuje nařízení ES č. 1935/2004 o materiálech a výrobcích určených pro styk s potravinami.

před použitím spotřebiče Kenwood

- Omyjte všechny části: viz „péče a čištění“.

popis

- ① víčko plnicího hrdla
- ② víko
- ③ mixovací nádoba
- ④ uchycené nože
- ⑤ hnací jednotka
- ⑥ kontrolka napájení
- ⑦ pulzní páčka
- ⑧ regulátor rychlosti
- ⑨ páčka ON/OFF (Zap./Vyp.)
- ⑩ tlačítko programu Polévka
- ⑪ tlačítko programu Ledová tříšť
- ⑫ tlačítko programu Smoothie
- ⑬ tlačítko resetování ochrany proti přetížení
- ⑭ držák kabelu
- ⑮ zajišťovací tlačítko
- ⑯ míchátko

použití mixéru

- 1 Do nádoby vložte potraviny.
- 2 Nasadte víčko plnicího hrdla na víko a otočením ve směru hodinových ručiček zajistěte ①.
- 3 Víko nasadte na nádobu a zatlačením upevněte.
- 4 Nasadte mixér na hnací jednotku ⑤.
- **Pokud není mixér správně nasazený, nebude fungovat.**
- 5 Zapojte do elektrické zásuvky a kontrolka ⑥ zůstane zhasnutá, dokud je páčka v poloze „OFF“ (Vypnuto) nebo není nasazená nádoba.
- 6 Vyberte jednu z následujících možností a řiďte se tabulkou doporučeného použití:
 - Tlačítka programů – přepněte páčku ON/OFF (Zap./Vyp.) ⑨ dolů do polohy „On“ (Zapnuto) a kontrolka napájení ⑥ a tlačítka všech 3 programů se rozsvítí. Zmáčkněte tlačítko požadovaného programu a ostatní tlačítka zhasnou a program se spustí. Po uplynutí doby programu se mixér automaticky vypne. Pokud jej chcete vypnout před uplynutím doby programu, znovu stiskněte tlačítko zvoleného programu.

- Ručně vyberte rychlost otočením regulátoru rychlosti ⑧ na požadovanou rychlost. Na konci mixování vraťte regulátor rychlosti do polohy „O“ a teprve pak mixér sundejte.
- (P) Pulzní – rychle střídá zapnutí a vypnutí motoru. Pulzní režim zůstane zapnutý, dokud budete páčku držet dole.
- **Nesundávejte nádobu, dokud se nepřestane otáčet nožová jednotka a regulátor rychlosti není nastaven na polohu O.** Poznámka: Pokud mixér sundáte z hnací jednotky, když je zvolená rychlost, kontrolka zhasne a motor se zastaví. Když mixér na hnací jednotku vrátíte, kontrolka napájení bude blikat. Před pokračováním v mixování budete muset regulátor rychlosti otočit do polohy „O“.
- **V případě potíží s používáním mixéru si přečtete sekci pro řešení problémů.**

používání míchátko

- 1 Na nádobu nasadte víko a vyjměte víčko plnicího hrdla. **NEPOUŽÍVEJTE** míchátko v nádobě, pokud není nasazeno víko.
- 2 Zasuňte míchátko ⑯ a pomalu s ním pohybujte kolem nádoby, když je spuštěný motor ②.
- 3 Míchátko pomáhá promíchat ingredience v nádobě a zabraňuje zadrhnutí ingrediencí v mixéru.



poznámky

- Mixování suchých ingrediencí: nakrájejte je na kousky, sundejte víčko plnicího hrdla a při spuštěném přístroji vhadzujte kousky jeden po druhém dovnitř. Nestrkejte dovnitř ruce. Lepších výsledků dosáhnete, když budete nádobu pravidelně vyprazdňovat.

- Nedoporučuje se mixovat tvrdá koření, protože by mohlo dojít k poškození plastových částí.
- Nejlepších výsledků dosáhnete, když nebudete mixovat déle než 60 sekund. Delší provoz mixéru může způsobit zvýšení teploty ingrediencí.
- Při přípravě majonézy vložte do přístroje všechny ingredience kromě oleje. Sundejte víčko plnicího hrdla. Potom při zapnutém přístroji pomalu přes otvor ve víku přilívejte olej.
- Husté směsi, například oříšková másla a dipy, mohou vyžadovat občasné setřetí ze stěny. Pokud se směs obtížně mixuje, přidejte tekutinu a použijte michátko.

Tabulka doporučeného používání (tlačítka programů)

V průběhu programů se mění rychlost – to je normální

Tlačítko programu	Použití/potraviny	Max. doporučené množství	Doba programu
	Studené tekutiny Nápoje a ovocné šťávy	2 litry	45 s
	Mléčné koktejly a jiné mléčné nápoje	1,5 litru	
	Smoothie Nejprve vložte čerstvé ovoce a nalijte tekutinu (např. jogurt, mléko či ovocnou šťávu). Pak přidejte led nebo zmražené ingredience (např. mražené ovoce, led či zmrzlinu)	2 litry (1 litr tekutiny)	
	Drcení ledu – automatický pulzní režim. Dojde ke změně rychlosti, což je normální.	200 g (10 kostek ledu)	30 s
	Mražené kostky ovocné šťávy		
	Polévky z vývarů	2 litry	30 s
	Polévky s použitím mléka	1,5 litru	
	NEZPRACOVÁVEJTE horké ingredience. NEBEZPEČÍ OPAŘENÍ: Horké ingredience musíte před umístěním do nádoby nebo před mixováním nechat vychladnout na pokojovou teplotu.		

Tabulka doporučeného používání (regulátor rychlosti)			
Použití/ potraviny	Doporučené množství	Rychlost	Doba
Mandlové mléko	150 g mandlí 700 ml studené vody	Max.	60 s
Avokádový dip	350 g jogurtu 2 zralá avokáda	Max.	25 s
Hummus	400 g cizrny	Max.	30–60 s Míchátko
Majonéza	Max. 3 vejce	Max.	60 s
Ovocná pyré	300–500 g	Max.	15–30 s

péče a čištění

- Před čištěním přístroj vždy vypněte, odpojte jej z elektrické zásuvky a demontujte.

Ochrana proti přetížení

Mixér je vybaven zařízením chránícím před přetížením, které provoz mixéru v případě přetížení zastaví.

V takovém případě mixér vypněte, odpojte od elektrické zásuvky a snižte nadměrné množství ingrediencí.

Nechte mixér pár minut odpočinout. Pak zmáčkněte tlačítko resetu 13 na spodní straně hnací jednotky.

hnací jednotka

- Jednotku otřete vlhkým hadříkem a potom usušte.
- Hnací jednotku nikdy neponořujte do vody.
- Přebytečnou délku kabelu namotejte kolem držáku 14 na zadní straně hnací jednotky.

nádoba s uchycenými noži

- 1 Naplňte teplou vodou, nasadte víko a víčko plnicího hrdla a pak na 20–30 sekund zapněte.
- 2 Vyprázdněte a vypláchněte. Pokud je potřeba více vyčistit, použijte kartáč.
- 3 Otřete a nechte oschnout.

- **Nádobu nemyjte v myčce.**

víko / víčko plnicího hrdla / míchátko

- Omyjte je rukou a usušte.
- **Žádnou část nemyjte v myčce.**

servis a údržba

- Pokud při používání spotřebiče narazíte na jakékoli problémy, před vyžádáním pomoci si přečtěte část „přívodce odstraňování problémů“ v návodu nebo navštivte stránky www.kenwoodworld.com.
- Upozorňujeme, že na váš výrobek se vztahuje záruka, která je v souladu se všemi zákonnými ustanoveními ohledně všech existujících záručních práv a práv spotřebitelů v zemi, kde byl výrobek zakoupen.
- Pokud se váš výrobek Kenwood porouchá nebo u něj zjistíte závady, zašlete nebo odnesete jej prosím do autorizovaného servisního centra KENWOOD. Aktuální informace o nejbližším autorizovaném servisním centru KENWOOD najdete na webu www.kenwoodworld.com nebo na webu společnosti Kenwood pro vaši zemi.
- Zkonstruováno a vyvinuto společností Kenwood ve Velké Británii.
- Vyrobeno v Číně.



**DŮLEŽITÉ INFORMACE
PRO SPRÁVNOU LIKVIDACI
VÝROBKU V SOULADU S
EVROPSKOU SMĚRNICÍ O
ODPADNÍCH ELEKTRICKÝCH A
ELEKTRONICKÝCH ZAŘÍZENÍCH
(OEEZ)**

Po ukončení doby provozní životnosti se tento výrobek nesmí likvidovat společně s domácím odpadem.

Výrobek se musí odevzdat na specializovaném místě pro sběr tříděného odpadu, zřizovaném městskou správou anebo prodejcem, kde se tato služba poskytuje.

Pomocí odděleného způsobu likvidace elektrospotřebičů se předchází vzniku negativních dopadů na životní prostředí a na zdraví, ke kterým by mohlo dojít v důsledku nevhodného nakládání s odpadem, a umožňuje se recyklace jednotlivých materiálů při dosažení významné úspory energií a surovin. Pro zdůraznění povinnosti tříděného sběru odpadu elektrospotřebičů je výrobek označený symbolem přeškrtnutého odpadkového koše.

řešení problémů

Problém	Příčina	Řešení
Mixér nefunguje.	Chybí napájení / kontrolka napájení nesvítí.	Zkontrolujte, zda je mixér zapojený do zásuvky.
Kontrolka nesvítí.	Neaktivovalo se zajištění. Není nasazená nádoba.	Zkontrolujte správné umístění nádoby na hnací jednotce.
Mixér nefunguje, ale kontrolka napájení svítí.	Je nasazená nádoba a páčka ON/OFF (Zap./Vyp.) je v poloze „ON“ (Zapnuto), ale není zvolena rychlost nebo program.	Ručně vyberte rychlost nebo zmáčkněte tlačítko programu.
Kontrolka napájení bliká.	Nádoba byla zpátky nasazena, když byla zvolena rychlost.	Otočte regulátor rychlosti do polohy „O“ a znovu zvolte rychlost.
Motor se během provozu vypne.	Aktivovala se ochrana proti přetížení. Příliš dlouhý provoz.	Mixér vypněte, odpojte od elektrické zásuvky a snižte nadměrné množství ingrediencí. Nechte mixér pár minut odpočinout. Pak zmáčkněte tlačítko resetu  na spodní straně hnací jednotky. Nepoužívejte nepřetržitě déle než 3 minuty.
Špatný výsledek mixování.	Směs je příliš suchá nebo lepivá. Nedostatečná doba mixování. Směs příliš rozmixována.	Přidejte tekutinu. Použijte míchátko. Zvyšte rychlost nebo dobu provozu. Při dosažení správné konzistence mixér vypněte.
Ingredience v nádobě jsou teplé.	Mixér byl používán déle než 60 sekund, čímž se zvýšila teplota ingrediencí. Nedostatek tekutiny nebo příliš rozmixováno.	Nemixujte příliš dlouho a při dosažení správné konzistence mixér vypněte. Nepřekračujte doporučenou dobu mixování a použijte správnou rychlost.
Pokud výše uvedené postupy problém nevyřeší, přečtěte si část „servis a údržba“.		

Magyar

A használati utasítás olvasása közben hajtsa ki az első oldalt, hogy az illusztrációk is láthatók legyenek.

első a biztonság

- Alaposan olvassa át ezeket az utasításokat és őrizze meg későbbi felhasználásra!
- Távolítson el minden csomagolóanyagot és címkét!
- Ha a hálózati vezeték sérült, azt biztonsági okokból ki kell cseréltetni a KENWOOD vagy egy, a KENWOOD által jóváhagyott szerviz szakemberével.
-  **NE dolgozzon fel forró hozzávalókat.**
- **ÉGÉSI SÉRÜLÉS KOCKÁZATA:**
Forró hozzávalók esetén, mielőtt a keverőpohárba helyezné és összekeverné azokat, várja meg, hogy lehűljenek szobahőmérsékletre.
- Mindig kapcsolja ki a készüléket, és a hálózati csatlakozót is húzza ki a konnektorból:
 - az alkatrészek szét- és összeszerelése előtt,
 - használat után;
 - tisztítás előtt.
- Mindig húzza ki a hálózati csatlakozót, mielőtt akár kézzel, akár konyhai eszközökkel a keverőpohárba nyúlna.
- A késeket mindig óvatosan kezelje, és tisztításkor ügyeljen arra, nehogy hozzáérjen a kések vágóéléhez.
- Ügyeljen arra, hogy a meghajtóegységet, a hálózati vezetékét és csatlakozót soha ne érje nedvesség.

- Ne használjon meghibásodott készüléket. Ellenőriztesse és szükség esetén javíttassa meg: lásd a „szerviz és vevőszolgálat” részt.
- A turmixgépet csak eredeti, gyári alkatrészekkel szabad használni.
- Működés közben ne hagyja a készüléket felügyelet nélkül.
- Mielőtt levenné az keverőegységet a meghajtóegységről, mindig várja meg, hogy a kések teljesen leálljanak.
- Soha ne járassa a keverőegységet üresen.
- Turmixoláskor ne lépje túl a Felhasználási útmutató táblázatában szereplő maximális kapacitást.
- A turmixgép élettartamának megóvása érdekében ne működtesse folyamatosan 3 percnél tovább. Ha hosszabb ideig működteti, azzal károsíthatja a készüléket.
- A keverőegységet csak akkor működtesse, ha a fedél a helyén van.
- A keverőegység fedelét fel kell helyezni, amikor a keverőpohárban a keverőszárat használja.
- A keverőszárat ⑩ csak hideg hozzávalók feldolgozásához használja, és a túlmelegedés elkerülése érdekében ne működtesse 60 másodpercnél tovább.
- Smoothie receptek – ne turmixoljon összefagyott élelmiszereket, törje darabokra, mielőtt a keverőpohárba tenné őket.
- Ne aprítson kemény fűszereket, például szerecsendiót vagy kurkumagyökeret, mert ezek károsíthatják a kést.

- A keverőegységet soha ne használja étel tárolására. Az összetevőket csak közvetlenül a feldolgozás előtt tegye az edénybe, az elkészült ételt pedig azonnal öntse át másik edénybe.
- A turmixgépet mindig biztonságos körülmények között, száraz, sík felületen működtesse.
- Ne tegye a készüléket meleg gáz- vagy elektromos tűzhelyre, illetve annak közelébe, valamint tartsa távol forró készülékektől.
- A gyermekekre figyelni kell, nehogy játsszanak a készülékkel.
- Ezt a készüléket nem használhatják gyermekek.
- Ügyelni kell arra, hogy a készülékhez és zsinórához gyermekek ne férjenek hozzá.
- A turmixgép helytelen használata balesetet okozhat.
- A készüléket üzemeltethetik olyanok is, akik mozgásukban, érzékelésükben vagy mentálisan korlátozottak, illetve nincs kellő hozzáértésük vagy tapasztalatuk, amennyiben a készüléket felügyelet mellett használják, vagy annak biztonságos használatára vonatkozóan utasításokkal látták el őket, és tisztában vannak a kapcsolódó veszélyekkel.
- A készüléket csak a rendeltetésének megfelelő háztartási célra használja! A Kenwood nem vállal felelősséget, ha a készüléket nem rendeltetészerűen használták, illetve ha ezeket az utasításokat nem tartják be.

csatlakoztatás előtt

- Bizonyosodjon meg arról, hogy a hálózati feszültség megegyezik a készülék alján feltüntetett üzemi feszültséggel.
- A készülék megfelel az élelmiszerekkel rendeltetésszerűen érintkezésbe kerülő anyagokról és tárgyokról szóló 1935/2004/EK rendelet követelményeinek.

a Kenwood-készülék használata előtt

- Mossa el az alkatrészeket (lásd: „a készülék tisztítása”).

a készülék részei

- ① a töltőnyílás kupakja
- ② fedél
- ③ keverőpohár
- ④ rögzített kések
- ⑤ meghajtóegység
- ⑥ áramellátás jelzőfénye
- ⑦ rövid üzem kapcsoló
- ⑧ sebességszabályozó
- ⑨ főkapcsoló
- ⑩ leves programgomb
- ⑪ jégaprítás programgomb
- ⑫ smoothie programgomb
- ⑬ túlterhelés elleni védelem visszaállító gombja
- ⑭ vezetékartó
- ⑮ reteszelő gomb
- ⑯ keverőszár



a turmixgép használata

- 1 Helyezze a hozzávalókat a keverőpohárba.
- 2 Illessze a töltőnyílás kupakját a fedélre, majd jobbra elfordítva rögzítse ①.
- 3 Helyezze a fedelet a keverőpohárra és nyomja le, amíg rögzül.
- 4 Helyezze a keverőegységet a meghajtóegységre ⑤.
- **A készülék nem működik, ha a keverőegység nincs megfelelően felszerelve.**
- 5 Dugja be a hálózati csatlakozót a konnektorba. A jelzőfény ⑥ nem

ég, amíg a főkapcsoló az „OFF” (ki) állásban van, illetve amíg a keverőpohár nincs a helyén.

- 6 A felhasználási útmutató figyelembevételével válassza az alábbi lehetőségek egyikét:
 - Programgombok – Nyomja le a főkapcsolót ⑨ a bekapcsolt állásba. Az áramellátás jelzőfénye ⑥ és mindhárom programgomb kigyullad. Nyomja meg a kívánt programgombot. A többi gomb kialszik, és elindul a kiválasztott program. A keverőegység automatikusan kikapcsol a program végén. Ha le akarja állítani a készüléket a program normál befejeződése előtt, akkor nyomja meg újra a kiválasztott programgombot.
 - Válassza ki a sebességet úgy, hogy a sebességszabályozót ⑧ elfordítja a kívánt sebességig. A keverés után, a keverőegység leszerelése előtt állítsa vissza a sebességszabályozót az „O” állásba.
 - (P) Rövid üzem – a motor szaggatottan működik (indul/leáll). A rövid üzem funkció addig működik, amíg a kapcsolót lenyomva tartja.
 - **Ne távolítsa el a keverőpoharat, amíg a kések forgása teljesen le nem állt és a sebességszabályozó nincs az 'O' állásban.**
Megjegyzés: Ha a keverőegységet leveszi a meghajtóegységről, miközben egy sebességfokozat ki van választva, a jelzőfény kialszik, és a motor leáll. Amikor a keverőegységet visszahelyezi a meghajtóegységre, az áramellátás jelzőfénye villogni kezd. A keverés folytatásához a sebességszabályozót előbb vissza kell fordítani az „O” állásba.
 - **Ha bármilyen problémát tapasztal a turmixgép használata során, olvassa el a hibaelhárítási útmutatót.**

a keverőszár használata



- 1 Helyezze fel a fedelet a keverőpohárra, és vegye le a töltőnyílás kupakját. **NE** használja a keverőszárat a keverőpohárban, ha nincs a fedél a poháron.
- 2 Helyezze be a keverőszárat , és lassan mozgassa körbe a keverőpohárban, miközben a motor jár .
- 3 A keverőszár segít abban, hogy a keverőpohárban a hozzávalók jobban elkeveredjenek, és a feldolgozás közben ne legyen eltömődés.

tanácsok

- Száraz összetevők turmixolásakor – darabolja fel a hozzávalókat, vegye le a töltőnyílás kupakját, majd tegye a darabokat egyenként a működő készülékbe. A kezét tartsa a nyílás felett. A hatékony turmixoláshoz üritse rendszeresen a poharat.
- Ne aprítson fűszereket, mert kárt tehetnek a műanyag részekben.
- A legjobb keverési eredmény elérése érdekében ne működtesse 60 másodpercnél tovább. Ha a keverőegységet ennél hosszabb ideig működteti, akkor a hozzávalók felmelegedhetnek.
- Majonéz készítésekor az olaj kivételével tegye az összes hozzávalót a keverőegységbe. Vegye le a töltőnyílás kupakját. Ezután a fedél nyílásán keresztül lassan öntse az olajat a működő készülék keverőpoharába.
- Sűrű keverékek, például mogyoróvaj és öntetek készítésekor előfordulhat, hogy le kell kaparni az edény oldalára tapadt masszát. Ha az anyag nehezen keverhető, adjon hozzá folyadékot és használja a keverőszárat.

Felhasználási útmutató (programgombok)

A program futása közben sebességváltozás észlelhető – ez normális jelenség

Programgomb	Használat/ alapanyagok	Ajánlott max. mennyiség	Program ideje
	Hideg folyadékok Italok és gyümölcsle	2 liter	45 s
	Tejturmixok és tej alapú italok	1,5 liter	
	Smoothie italok Először tegye a friss gyümölcsöt és a folyadékot (pl. tejet, joghurtot vagy gyümölcslevet) a keverőpohárba. Ezután adja hozzá a jeget vagy a fagyasztott hozzávalókat (pl. fagyasztott gyümölcsöt, jeget vagy fagyaltot).	2 liter (1 liter folyadék)	
	Jégaprítás— Automatikus erősségváltozás. Érzékelhető sebességváltozás – ez normális jelenség.	200 g (10 jégkocka)	30 s
	Fagyasztott gyümölcslekkockák		
	Húsléből készült levesek	2 liter	30 s
	Tejes levesek	1,5 liter	
	<p>NE dolgozzon fel forró hozzávalókat. ÉGÉSI SÉRÜLÉS KOCKÁZATA: Forró hozzávalók esetén, mielőtt a keverőpohárba helyezné és összekeverné azokat, várja meg, hogy lehűljenek szobahőmérsékletre.</p>		

Felhasználási útmutató (sebességszabályozó)

Használat/ alapanyagok	Ajánlott mennyiség	Sebesség	Idő
Mandulatej	150 g mandula 700 ml hideg víz	max	60 s
Avokádómártás	350 g joghurt 2 érett avokádó	max	25 s
Humusz	400 g csicseriborsó	max	30–60 s Keverőszár
Majonéz	Max. 3 tojás	max	60 s
Gyümölcspürék	300–500 g	max	15–30 s

a készülék tisztítása

- Tisztítás előtt kapcsolja ki a készüléket, a hálózati csatlakozót húzza ki a konnektorból, és szedje szét a készüléket.

Túlterhelés elleni védelem

A turmixgép túlterhelés elleni védelemmel van felszerelve, amely leállítja a motort, ha a készülék túl van terhelve.

Ilyenkor kapcsolja ki a készüléket, húzza ki a csatlakozót a konnektorból, és csökkentse a hozzávalók mennyiségét.

Néhány percre hagyja pihenni a turmixgépet. Ezután nyomja meg a meghajtóegység alján található visszaállító gombot (13).

meghajtóegység

- Először nedves, majd száraz ruhával törölje át.
- Ne merítse vízbe a meghajtóegységet.
- A felesleges vezetéket tekerje fel a meghajtóegység hátán található vezetéktartóra (14).

keverőpohár rögzített késekkel

- 1 Töltse fel meleg vízzel, illessze rá a fedelet és a töltőnyílás kupakját, majd kapcsolja be 20–30 másodpercre.
 - 2 Öntse ki a vizet, majd öblítse ki a poharat. Ha további tisztítás szükséges, használjon kefét.
 - 3 Törölje meg, majd hagyja, hogy a levegőn megszáradjon.
- **A keverőpoharat ne mossa el mosogatógépben.**

fedél/töltőnyílás kupakja/ keverőszár

- Kézzel mosogassa el, majd alaposan szárítsa meg.
- **Az alkatrészeket ne tegye mosogatógépbe.**

szerviz és vevőszolgálat

- Ha bármilyen problémát tapasztal a készülék használata során, olvassa el a használati utasítás „hibaelhárítási útmutató” fejezetét vagy látogasson el a www.kenwoodworld.com webhelyre, mielőtt segítséget kérne.

- A termékre garanciát vállalunk, amely megfelel az összes olyan előírásnak, amely a garanciális és a fogyasztói jogokat szabályozza abban az országban, ahol a terméket vásárolta.
- Ha a Kenwood termék meghibásodik, vagy bármilyen hibát észlel, akkor küldje el vagy vigye el egy hivatalos KENWOOD szervizközpontba. A legközelebbi hivatalos KENWOOD szervizközpontok elérhetőségét megtalálja a www.kenwoodworld.com weblapon vagy annak magyar verzióján.
- Tervezte és kifejlesztette a Kenwood az Egyesült Királyságban.
- Készült Kínában.



FONTOS TUDNIVALÓK AZ EURÓPAI UNIÓ ELEKTROMOS ÉS ELEKTRONIKUS BERENDEZÉSEK HULLADÉKAIRA (WEEE)

VONATKOZÓ IRÁNYELVÉRŐL

A hasznos élettartamának végére érkezett készüléket nem szabad kommunális hulladékként kezelni. A termék az önkormányzatok által fenntartott szelektív hulladékgyűjtő helyeken vagy az ilyen szolgáltatást biztosító kereskedőknél adható le. Az elektromos háztartási készülékek szelektív hulladékkezelése lehetővé teszi a nem megfelelő hulladékkezelésből adódó esetleges, a környezetet és az egészséget veszélyeztető negatív hatások megelőzését és a készülék alkotóanyagainak újrahasznosítását, melynek révén jelentős energia- és forrásmegtakarítás érhető el. A terméken áthúzott kerekes kuka szimbólum emlékeztet az elektromos háztartási készülékek szelektív hulladékkezelésének szükségességére.

hibaelhárítási útmutató

Problem	Cause	Solution
A turmixgép nem működik.	Nincs áram/az áramellátás jelzőfénye nem világít.	Ellenőrizze, hogy a turmixgép csatlakozója be van-e dugva a konnektorba.
Az áramellátás jelzőfénye nem világít.	A reteszelő nincs aktiválva. A keverőpohár nincs a helyén.	Ellenőrizze, hogy a keverőpohár megfelelően van-e felhelyezve a meghajtóegységre.
A keverőegység nem működik, bár az áramellátás jelzőfénye világít.	A keverőpohár a helyén van és a főkapcsoló be van kapcsolva, de nincs kiválasztva sebesség vagy program.	Válassza ki manuálisan a sebességet, vagy nyomja meg az egyik programgombot.
Az áramellátás jelzőfénye villog.	A keverőpoharat visszahelyezte, miközben a sebesség be volt állítva.	Állítsa a sebességszabályozót az „O” állásba, és válasszon újra egy sebességet.
A motor leáll működés közben.	A túlterhelés elleni védelem bekapcsolt.	Kapcsolja ki a készüléket, húzza ki a csatlakozót a konnektorból, és vegyen ki a keverékből, hogy kevesebb anyag legyen a keverőpohárban. Néhány percig hagyja pihenni a turmixgépet. Ezután nyomja meg a meghajtóegység alján található visszaállító gombot  .
	Túl sokáig működtette a készüléket.	Ne működtesse folyamatosan 3 percnél tovább.
A keverés eredménye nem megfelelő.	A keverék túl száraz és csomósodik. Nem keverte elég hosszan. Túl soká keverte.	Adjon hozzá több folyadékot. Használja a keverőszárat. Növelje a sebességet vagy a keverési időt. Állítsa le a keverőegységet, amikor elérte a kívánt konzisztenciát.
A hozzávalók melegszenek a keverőpohárban.	Ha a keverőegységet 60 másodpercnél tovább működteti, akkor a hozzávalók felmelegedhetnek. Nem adott hozzá elég folyadékot, vagy túl hosszan keverte.	Ne keverje a szükségesnél hosszabb ideig, és állítsa le a keverőegységet, amikor elérte a kívánt konzisztenciát. Ne lépje túl az ajánlott keverési időt és a megfelelő sebességet válassza.
Ha a fentiek nem segítenek, akkor lásd a „szerviz és vevőszolgálat” fejezetet.		

bezpieczeństwo obsługi

- Przeczytać uważnie poniższą instrukcję i zachować na wypadek potrzeby skorzystania z niej w przyszłości.
- Usunąć wszelkie materiały pakunkowe i etykiety.
- Ze względów bezpieczeństwa uszkodzony przewód musi zostać wymieniony przez pracownika firmy KENWOOD lub upoważnionego przez firmę KENWOOD zakładu naprawczego.
-  **NIE rozdrabniać składników gorących.**
- **RYZIKO POPARZENIA:** przed umieszczeniem w dzbanku i blendowaniem gorące składniki należy zawsze ostudzić do temperatury pokojowej.
- Wyłączyć urządzenie i wyjąć wtyczkę z gniazda sieciowego:
 - przed przystępowaniem do montażu i demontażu części
 - gdy urządzenie nie jest w użyciu
 - przed przystępowaniem do czyszczenia.
- Przed wkładaniem rąk i przyborów do dzbanka należy wyłączyć urządzenie i wyjąć wtyczkę z gniazda sieciowego.
- Wyjmując i zakładając ostrza, należy zachować ostrożność. Podczas mycia nie dotykać krawędzi tnących.
- Nie wolno dopuszczać do zamoczenia podstawy zasilającej, przewodu sieciowego ani wtyczki.

- Nie używać uszkodzonego urządzenia. W razie awarii oddać do sprawdzenia lub naprawy (zob. ustęp pt. „serwis i punkty obsługi klienta”).
- Nigdy nie stosować niekompatybilnych nasadek.
- Włączonego urządzenia nie wolno zostawiać bez nadzoru.
- Przed zdjęciem blendera z podstawy zasilającej poczekać, aż ostrza całkowicie się zatrzymają.
- Urządzenie nie może pracować z pustym dzbankiem.
- Nie przekraczać maksymalnej ilości składników, podanej w tabeli zalecanych sposobów użycia.
- Długi okres użytkowania blendera można osiągnąć, nie używając urządzenia przez okres dłuższy niż 3 minuty ciągłej pracy. Używanie go przez czas dłuższy może spowodować jego uszkodzenie.
- Blendera należy używać wyłącznie z założoną na dzbanek pokrywą.
- Podczas używania mieszadła na dzbanku musi być zamocowana pokrywa blendera.
- Mieszadła ⑩ należy używać wyłącznie podczas miksowania zimnych składników, a żeby zapobiec przegrzaniu się urządzenia, nie używać go przez czas dłuższy niż 60 sekund ciągłej pracy.
- Przepisy na napoje typu *smoothie* – nie mieszać składników, które zbryliły się podczas zamrażania. Przed umieszczeniem ich w dzbanku należy je pokruszyć.
- Nie rozdrabniać twardych przypraw korzennych, takich jak gałka muszkatołowa lub kurkuma, ponieważ

- mogą one uszkodzić ostrza.
- Nie używać blendera jako pojemnika do przechowywania. Nieużywany blender powinien być pusty.
 - Do pracy urządzenie umieścić na suchej, równej i stabilnej powierzchni.
 - Blendera nie wolno stawiać na gorących palnikach elektrycznych lub gazowych ani w ich pobliżu, ani w miejscach, w których mógłby się stykać z nagrzanymi urządzeniami.
 - Dzieci należy nadzorować, aby nie dopuścić, by bawiły się urządzeniem.
 - Urządzenia nie wolno obsługiwać dzieciom.
 - Urządzenie i przewód sieciowy należy przechowywać w miejscu niedostępnym dla dzieci.
 - Stosowanie blendera w sposób niezgodny z przeznaczeniem może grozić wypadkiem.
 - Urządzenia mogą być użytkowane przez osoby o obniżonej sprawności fizycznej, zmysłowej lub umysłowej lub osoby niemające doświadczenia ani wiedzy na temat zastosowania tych urządzeń, o ile korzystają z nich pod nadzorem odpowiedniej osoby lub otrzymały instrukcje dotyczące ich bezpiecznej obsługi i rozumieją zagrożenia związane z ich użytkowaniem.
 - Urządzenie jest przeznaczone wyłącznie do zgodnego z przeznaczeniem użytku domowego. Firma Kenwood nie ponosi odpowiedzialności za wypadki i uszkodzenia powstałe podczas niewłaściwej eksploatacji urządzenia lub w wyniku nieprzestrzegania niniejszej instrukcji.

przed podłączeniem do sieci

- Sprawdzić, czy napięcie sieciowe odpowiada danym znamionowym podanym na spodzie obudowy urządzenia.
- Urządzenie spełnia wymogi rozporządzenia Wspólnoty Europejskiej nr 1935/2004 dotyczącego materiałów i wyrobów przeznaczonych do kontaktu z żywnością.

przed użyciem urządzenia Kenwood

- Umyć części – zob. ustęp pt. „konserwacja i czyszczenie”.

oznaczenia

- ① zakrywka wlewu
- ② pokrywa
- ③ dzbanek
- ④ ostrza – zamocowane na stałe
- ⑤ podstawa zasilająca
- ⑥ wskaźnik podłączenia do zasilania
- ⑦ dźwigiemka do uruchamiania trybu pracy przerywanej
- ⑧ regulator prędkości
- ⑨ włącznik (ON/OFF)
- ⑩ przycisk funkcji do zup
- ⑪ przycisk funkcji do kruszenia lodu
- ⑫ przycisk funkcji do koktajli typu *smoothie*
- ⑬ przycisk resetowania ochrony przeciążeniowej
- ⑭ zaczep do zawijania przewodu zasilającego
- ⑮ przycisk blokady bezpieczeństwa
- ⑯ mieszadło

obsługa blendera

- 1 Składniki umieścić w dzbanku.
- 2 Do otworu w pokrywie włożyć zakrywkę wlewu, a następnie przekręcić ją w kierunku zgodnym z ruchem wskazówek zegara, aby ją zablokować ①.
- 3 Pokrywkę zamocować na dzbanku, naciskając ją do momentu, aż będzie bezpiecznie osadzona.
- 4 Blender umieścić na podstawie zasilającej ⑤.

- **Urządzenie nie będzie działać, jeżeli blender nie zostanie poprawnie zamocowany.**

- 5 Podłączyć urządzenie do zasilania – wskaźnik podłączenia ⑥ nie będzie się świecić, gdy regulator będzie ustawiony w pozycji „wyłączony” (OFF) lub gdy dzbanek nie będzie założony.
- 6 Wybrać jedną z poniższych opcji i zapoznać się z tabelą zalecanych sposobów użycia:
 - Przyciski funkcyjne: przesunąć włącznik (ON/OFF) ⑨ w dół do pozycji „włączony” (ON) – wskaźnik podłączenia do zasilania ⑥ i wszystkie trzy przyciski funkcyjne zaświecą się.

Wcisnąć przycisk żądanej funkcji – podświetlenie pozostałych przycisków zgaśnie, a blender rozpocznie pracę na wybranej funkcji. Blender wyłączy się automatycznie po upływie zaprogramowanego czasu trwania funkcji.



Aby wyłączyć urządzenie przed upływem zaprogramowanego czasu, ponownie nacisnąć przycisk wybranej uprzednio funkcji.

- Ręcznie wybrać prędkość, przekręcając regulator prędkości ⑧ do momentu, aż ustawiona zostanie żądana wartość. Po zakończeniu miksowania, przed zdjęciem blendera z podstawy zasilającej przesunąć regulator prędkości z powrotem do pozycji „0”.
- (P) tryb pracy przerywanej – silnik pracuje, włączając się i wyłączając. W tym trybie urządzenie pracuje tak długo, jak długo dźwigiemka przytrzymywana jest w pozycji opuszczonej.
- **Dzbanek zdejmować dopiero po zatrzymaniu się ostrzy i przesunięciu regulatora prędkości do pozycji „0”.** Uwaga: w razie zdjęcia blendera z podstawy zasilającej w czasie pracy na jednej z prędkości wskaźnik zgaśnie, a silnik zatrzyma się.

Po ponownym umieszczeniu blendera na podstawie zasilającej wskaźnik podłączenia do zasilania zacznie migać. Aby można było ponownie rozpocząć miksowanie, konieczne będzie przesunięcie regulatora prędkości do pozycji „0”.

- **W razie wszelkich problemów z obsługą blendera prosimy zapoznać się ze wskazówkami w części pt. „rozwiązywanie problemów”.**

korzystanie z mieszadła

- 1 Na dzbanek założyć pokrywę i wyjąć z niej zakrywkę wlewu. **NIE UŻYWAĆ** mieszadła w dzbanku bez zamocowanej pokrywy.
- 2 Włożyć mieszadło  do dzbanka i przy włączonym silniku urządzenia wolno mieszać składniki .
- 3 Użycie mieszadła wspomaga przemieszczanie się składników w dzbanku i zapobiega ich blokowaniu się podczas rozdrabniania.

wskazówki

- Miksowanie suchych składników – składniki pokroić na kawałki, zdjąć zakrywkę wlewu, a następnie włączyć urządzenie i wrzucać składniki przez otwór po jednym kawałku na raz. Nad otworem należy trzymać dłoń. Najlepsze wyniki daje regularne opróżnianie dzbanka.
- Nie zaleca się mielenia przypraw korzennych, ponieważ mogą one uszkodzić plastikowe elementy.
- Najlepsze wyniki daje nieużywanie urządzenia przez czas dłuższy niż 60 sekund ciągłej pracy. Dłuższa praca blendera może sprawić, że temperatura składników wzrośnie.
- Przygotowując majonez, w blenderze należy umieścić wszystkie składniki oprócz oleju. Wyjąć zakrywkę wlewu. Następnie włączyć urządzenie i przez otwór w pokrywie powoli dodawać olej.
- Gęste mieszanki, np. masło orzechowe i sosy typu dip, mogą wymagać zgarniania składników ze ścianek dzbanka. Jeżeli składniki trudno jest rozdrobnić, dodać większą ilość składników płynnych i użyć mieszadła.



Tabela zalecanych sposobów użycia (przyciski funkcyjne)			
Podczas używania przycisków funkcyjnych prędkość zmieni się – jest to normalne.			
Przycisk funkcyjny	Zastosowanie/rodzaj składników	Maksymalna zalecana ilość	Zaprogramowany czas trwania funkcji
Koktajle typu <i>smoothie</i> 	Zimne składniki płynne Napoje i sok owocowy	2 litry	45 sekund
	Koktajle mleczne i napoje na bazie mleka	1,5 litra	
	Koktajle typu <i>smoothie</i> W blenderze najpierw umieścić owoce i składniki płynne (włączając jogurt, mleko i soki owocowe). Następnie dodać lód lub składniki mrożone (włączając mrożone owoce i lody).	2 litry (1 l składników płynnych)	
Kruszenie lodu 	Kruszenie lodu – automatyczna praca w trybie przerywanym. Prędkość zmieni się – jest to normalne.	200 g (10 kostek lodu)	30 sekund
	Kostki mrożonego soku owocowego		
Zupy 	Zupy na wywarze	2 litry	30 sekund
	Zupy na bazie mleka	1,5 litra	
	NIE rozdrabniać składników gorących. RYZYKO POPARZENIA: przed umieszczeniem w dzbanku i blendowaniem gorące składniki należy zawsze ostudzić do temperatury pokojowej.		

Tabela zalecanych sposobów użycia (regulator prędkości)			
Zastosowanie/rodzaj składników	Zalecana ilość	Prędkość	Czas
Mleko migdałowe	150 g migdałów 700 ml zimnej wody	Maks.	60 sekund
Dip z awokado	350 g jogurtu 2 dojrzałe awokado	Maks.	25 sekund
Hummus	400 g ciecierzycy	Maks.	30-60 sekund Mieszadło
Majonez	Nie więcej niż 3 jaja	Maks.	60 sekund
Przeciery z owoców	300-500 g	Maks.	15-30 sekund

konserwacja i czyszczenie

- Przed przystąpieniem do czyszczenia blender należy wyłączyć, wyjąć wtyczkę z gniazda sieciowego i rozmontować urządzenie.

Ochrona przeciążeniowa

Blender wyposażono w mechanizm zabezpieczający przed przeciążeniem, który zatrzymuje pracę blendera w chwili, gdy dojdzie do jego przeciążenia.

Jeżeli do tego dojdzie, urządzenie należy wyłączyć, wyjąć wtyczkę z gniazda sieciowego i wyjąć z blendera nadmiar składników.

Odczekać kilka minut, aby blender ostygł. Następnie nacisnąć przycisk resetowania ochrony przeciążeniowej (13), znajdujący się w spodniej części podstawy zasilającej.

podstawa zasilająca

- Wytrzeć wilgotną ściereczką, a następnie wysuszyć.
- Nie zanurzać podstawy zasilającej w wodzie.
- Niepotrzebną część przewodu owinać wokół zaczepu (14) w tylnej części urządzenia.

dzbanek z zamocowanymi na stałe ostrzami

- 1 Dzbanek napełnić ciepłą wodą, zamocować pokrywę i zakrywkę wlewu, a następnie na 20-30 sekund włączyć urządzenie.
- 2 Opróżnić, a następnie wypłukać. Jeżeli konieczne jest dokładniejsze wyczyszczenie dzbanka, użyć szczoteczki.
- 3 Wytrzeć, a następnie pozostawić do wyschnięcia.

- **Dzbanka nie należy myć w zmywarce do naczyń.**

pokrywa / zakrywka wlewu / mieszadło

- Umyć ręcznie, a następnie wysuszyć.
- **Żadnego z elementów nie należy umieszczać w zmywarce do naczyń.**

serwis i punkty obsługi klienta

- W razie wszelkich problemów z obsługą urządzenia przed zwróceniem się o pomoc należy zapoznać się ze wskazówkami w części pt.: „rozwiązywanie problemów” w instrukcji obsługi urządzenia lub odwiedzić stronę internetową www.kenwoodworld.com.
- Prosimy pamiętać, że niniejszy produkt objęty jest gwarancją, która spełnia wszystkie wymogi prawne dotyczące wszelkich istniejących praw konsumenta oraz gwarancyjnych w kraju, w którym produkt został zakupiony.
- W razie wadliwego działania produktu marki Kenwood lub wykrycia wszelkich usterek prosimy przesłać lub dostarczyć urządzenie do autoryzowanego punktu serwisowego firmy KENWOOD. Aktualne informacje na temat najbliższych punktów serwisowych firmy KENWOOD znajdują się na stronie internetowej firmy, pod adresem www.kenwoodworld.com lub adresem właściwym dla danego kraju.
- Zaprojektowała i opracowała firma Kenwood w Wielkiej Brytanii.
- Wyprodukowano w Chinach.



**WAŻNE INFORMACJE
DOTYCZĄCE PRAWDŁOWEGO
USUWANIA PRODUKTU,
ZGODNEGO Z WYMOGAMI
DYREKTYWY WSPÓLNOTY
EUROPEJSKIEJ W SPRAWIE
ZUŻYTEGO SPRZĘTU
ELEKTRYCZNEGO I
ELEKTRONICZNEGO (WEEE)**

Po zakończeniu okresu użytkowania produktu nie wolno wyrzucać razem z innymi odpadami komunalnymi. Należy go dostarczyć do

prowadzonego przez władze miejskie punktu zajmującego się segregacją odpadów lub zakładu oferującego tego rodzaju usługi. Osobne usuwanie sprzętu AGD pozwala uniknąć szkodliwego wpływu na środowisko naturalne i zdrowie ludzkie, wynikającego z nieodpowiedniego usuwania tego rodzaju sprzętu, oraz umożliwia odzyskiwanie materiałów, z których sprzęt ten został wykonany, a w konsekwencji znaczną oszczędność energii i zasobów naturalnych. O konieczności osobnego usuwania sprzętu AGD przypomina umieszczony na produkcie symbol przekreślonego pojemnika na śmieci.

rozwiązywanie problemów

Problem	Przyczyna	Rozwiązanie
Blender nie działa. Wskaźnik nie świeci się.	Brak zasilania/wskaźnik podłączenia do zasilania nie świeci się. Nie włączyła się blokada bezpieczeństwa. Nie został założony dzbanek.	Sprawdzić, czy blender jest podłączony do prądu. Sprawdzić, czy dzbanek jest prawidłowo zamocowany na podstawie zasilającej.
Blender nie działa, choć wskaźnik podłączenia do zasilania jest podświetlony.	Dzbanek został zamocowany, a włącznik znajduje się w pozycji „włączony” (ON), ale nie została wybrana prędkość ani funkcja.	Ręcznie wybrać prędkość lub nacisnąć jeden z przycisków funkcyjnych.
Miga wskaźnik podłączenia do zasilania.	Dzbanek został ponownie umieszczony na podstawie zasilającej w czasie, gdy regulator prędkości był ustawiony na jednej z prędkości.	Przesunąć regulator prędkości do pozycji „O” i ponownie wybrać prędkość.

rozwiązywanie problemów

Problem	Przyczyna	Rozwiązanie
Silnik zatrzymuje się podczas pracy.	<p>Włączyła się ochrona przeciążeniowa.</p> <p>Urządzenie pracowało przez zbyt długi okres czasu.</p>	<p>Wyłączyć urządzenie, wyjąć wtyczkę z gniazda sieciowego i wyjąć z blendera nadmiar składników.</p> <p>Odczekać kilka minut, aby blender ostygł. Następnie nacisnąć przycisk resetowania ochrony przeciążeniowej ⑬, znajdujący się w spodniej części podstawy zasilającej.</p> <p>Nie używać urządzenia bez przerw przez czas dłuższy niż 3 minuty.</p>
Niezadawalające wyniki miksowania.	<p>Miksowane składniki są zbyt suche i zatykają blender.</p> <p>Zbyt krótki czas miksowania. Składniki były miksowane zbyt długo.</p>	<p>Dodać większą ilość składników płynnych. Użyć mieszadła.</p> <p>Zwiększyć prędkość lub wydłużyć czas pracy. Po uzyskaniu żądanej konsystencji składników zatrzymać blender.</p>
Składniki w dzbanku są ciepłe.	<p>Blender pracował przez czas dłuższy niż 60 sekund, co spowodowało wzrost temperatury składników.</p> <p>Do składników dodana została zbyt mała ilość składników płynnych lub były one miksowane zbyt długo.</p>	<p>Składników nie należy miksować zbyt długo – po uzyskaniu żądanej konsystencji zatrzymać blender.</p> <p>Nie przekraczać zalecanego czasu pracy i używać właściwej prędkości.</p>
<p>Jeżeli żadna z powyższych czynności nie rozwiązuje problemu, należy zastosować się do wskazówek podanych w części pt. „serwis i punkty obsługi klienta”.</p>		

Ελληνικά

Ξεδιπλώστε την μπροστινή σελίδα όπου παρέχεται η εικονογράφηση

ασφάλεια

- Διαβάστε προσεκτικά τις οδηγίες και φυλάξτε τις για μελλοντική αναφορά.
- Αφαιρέστε τη συσκευασία και τυχόν ετικέτες.
- Εάν το καλώδιο έχει υποστεί φθορά πρέπει, για λόγους ασφαλείας, να αντικατασταθεί από την KENWOOD ή από εξουσιοδοτημένο τεχνικό της KENWOOD.
-  **ΜΗΝ επεξεργάζεστε ζεστά υλικά.**
- **ΚΙΝΔΥΝΟΣ ΕΓΚΑΥΜΑΤΟΣ:** Θα πρέπει να αφήνετε τα καυτά υλικά να κρυώσουν έως ότου φθάσουν σε θερμοκρασία δωματίου, προτού τα τοποθετήσετε στην κανάτα ή τα αναμείξετε.
- Θέστε τη συσκευή εκτός λειτουργίας και αποσυνδέστε από το ρεύμα:
 - προτού προσαρμόσετε ή αφαιρέσετε κάποια μέρη,
 - όταν δεν χρησιμοποιείτε τη συσκευή,
 - πριν από τον καθαρισμό.
- Να αποσυνδέετε πάντα τη συσκευή από την πρίζα προτού βάλετε τα χέρια σας ή άλλα σύνεργα στην κανάτα.
- Να είστε πάντα προσεκτικοί όταν χειρίζεστε τις λεπίδες και να αποφεύγετε την επαφή με την αιχμή των λεπίδων όταν τις καθαρίζετε.
- Ποτέ μην αφήνετε τη βασική μονάδα, το καλώδιο ή το βύσμα να βραχούν.

- Μην χρησιμοποιείτε ποτέ συσκευή εάν έχει υποστεί βλάβη. Φροντίζετε να ελέγχετε ή να επισκευάζετε τις βλάβες: δείτε την ενότητα «σέρβις και εξυπηρέτηση πελατών».
- Ποτέ μην χρησιμοποιήσετε μη εγκεκριμένο εξάρτημα.
- Μην αφήνετε ποτέ τη συσκευή χωρίς επίβλεψη όταν λειτουργεί.
- Για να αφαιρέσετε το μπλέντερ από τη βασική μονάδα, περιμένετε έως ότου οι λεπίδες σταματήσουν εντελώς.
- Ποτέ μην θέτετε σε λειτουργία το μπλέντερ ενώ είναι άδειο.
- Μην αναμειγνύετε ποτέ μεγαλύτερη ποσότητα υλικών από τη μέγιστη που αναφέρεται στον πίνακα συνιστώμενης χρήσης.
- Για να εξασφαλίσετε μεγάλη διάρκεια ζωής για το μπλέντερ σας, μην το αφήνετε να λειτουργεί συνεχόμενα για περισσότερο από 3 λεπτά. Η επεξεργασία για μεγαλύτερα διαστήματα μπορεί να προκαλέσει βλάβη στη συσκευή.
- Να χρησιμοποιείτε το μπλέντερ μόνον όταν το καπάκι είναι στη θέση του.
- Όταν χρησιμοποιείτε τη ράβδο ανάδευσης μέσα στην κανάτα, πρέπει να έχετε προηγουμένως τοποθετήσει το καπάκι του μπλέντερ.
- Να χρησιμοποιείτε τη ράβδο ανάδευσης ⑩ μόνο για την επεξεργασία κρύων υλικών και, προκειμένου να αποφευχθεί η υπερθέρμανση, μην αφήνετε τη συσκευή να λειτουργεί για περισσότερο από 60 δευτερόλεπτα.

- Συνταγές για smoothie – μην αναμειγνύετε ποτέ κατεψυγμένα υλικά που έχουν κολλήσει μεταξύ τους λόγω της ψύξης. Να τα σπάτε σε κομμάτια προτού τα προσθέσετε στην κανάτα.
- Μην επεξεργάζεστε σκληρά μπαχαρικά, όπως μοσχοκάρυδο ή ρίζα κουρκουμά, καθώς ενδέχεται να προκληθεί ζημιά στις λεπίδες.
- Μην χρησιμοποιείτε το μπλέντερ ως αποθηκευτικό δοχείο. Διατηρείτε το άδειο πριν και μετά από τη χρήση.
- Χρησιμοποιείτε πάντα το μπλέντερ επάνω σε ασφαλή, στεγνή και επίπεδη επιφάνεια.
- Μην τοποθετείτε ποτέ αυτή τη συσκευή επάνω ή κοντά σε ζεστή εστία κουζίνας αερίου ή ηλεκτρικής κουζίνας ή σε σημείο όπου μπορεί να έρθει σε επαφή με άλλη ζεστή συσκευή.
- Τα παιδιά θα πρέπει να επιβλέπονται έτσι ώστε να διασφαλίζεται ότι δεν παίζουν με τη συσκευή.
- Αυτή η συσκευή δεν πρέπει να χρησιμοποιείται από παιδιά.
- Φυλάσσετε τη συσκευή και το καλώδιό της μακριά από παιδιά.
- Η κακή χρήση της συσκευής σας μπορεί να προκαλέσει τραυματισμό.
- Οι συσκευές μπορούν να χρησιμοποιούνται από άτομα με μειωμένες σωματικές, αισθητηριακές ή νοητικές ικανότητες ή έλλειψη πείρας και γνώσης, εφόσον βρίσκονται υπό επίβλεψη ή τους έχουν δοθεί οδηγίες για την ασφαλή χρήση της συσκευής και εφόσον κατανοούν τους σχετικούς κινδύνους.

- Να χρησιμοποιείτε τη συσκευή μόνο για την οικιακή χρήση για την οποία προορίζεται. Η Kenwood δεν θα φέρει καμία ευθύνη εάν η συσκευή χρησιμοποιηθεί με ακατάλληλο τρόπο ή σε περίπτωση μη συμμόρφωσης με αυτές τις οδηγίες.

προτού συνδέσετε τη συσκευή στην πρίζα

- Βεβαιωθείτε ότι η παροχή ρεύματος είναι ίδια με αυτή που αναγράφεται στο κάτω μέρος της συσκευής.
- Αυτή η συσκευή συμμορφώνεται με τον Κανονισμό ΕΚ 1935/2004 σχετικά με τα υλικά και τα αντικείμενα που προορίζονται να έρθουν σε επαφή με τρόφιμα.

πριν χρησιμοποιήσετε τη συσκευή Kenwood

- Πλύνετε τα μέρη: βλ. «φροντίδα και καθαρισμός».

επεξήγηση συμβόλων

- ① πώμα μεζούρα
- ② καπάκι
- ③ κανάτα
- ④ ενσωματωμένες λεπίδες
- ⑤ βασική μονάδα
- ⑥ ενδεικτική λυχνία λειτουργίας
- ⑦ διακόπτης παλμού
- ⑧ κουμπί ελέγχου ταχύτητας
- ⑨ διακόπτης λειτουργίας ON/OFF
- ⑩ κουμπί προγράμματος για σούπες
- ⑪ κουμπί προγράμματος θρυμματισμού πάγου
- ⑫ κουμπί προγράμματος για smoothie
- ⑬ κουμπί επανερργοποίησης για προστασία από την υπερφόρτωση
- ⑭ χώρος αποθήκευσης καλωδίου
- ⑮ κουμπί ενδοασφάλειας
- ⑯ ράβδος ανάδευσης

για να χρησιμοποιήσετε το μπλέντερ σας

- 1 Τοποθετήστε τα υλικά σας στην κανάτα.
- 2 Τοποθετήστε το πώμα μεζούρα στο καπάκι και στρέψτε δεξιόστροφα για να ασφαλίσει ①.
- 3 Τοποθετήστε το καπάκι στην κανάτα, σπρώχνοντας προς τα κάτω έως ότου ασφαλίσει.
- 4 Τοποθετήστε το μπλέντερ επάνω στη βασική μονάδα ⑤.

● Η συσκευή δεν θα λειτουργήσει εάν το μπλέντερ δεν είναι σωστά τοποθετημένο.

- 5 Συνδέστε στην πρίζα – η ενδεικτική λυχνία ⑥ θα παραμείνει σβηστή εάν ο διακόπτης είναι στη θέση «OFF» (Απενεργοποίηση) ή δεν έχει τοποθετηθεί η κανάτα.
 - 6 Επιλέξτε ένα από τα παρακάτω και ανατρέξτε στο πίνακα συνιστώμενης χρήσης:
 - Κουμπιά προγραμμάτων – πατήστε τον διακόπτης λειτουργίας ON/OFF ⑨ προς τα κάτω στη θέση «On» (Ενεργοποίηση) και η ενδεικτική λυχνία λειτουργίας ⑥, καθώς και τα 3 κουμπιά προγραμμάτων θα ανάψουν.
- Πατήστε το κουμπί προγράμματος που θέλετε για να σβήσουν οι λυχνίες των υπόλοιπων κουμπιών και να ξεκινήσει το πρόγραμμα. Το μπλέντερ θα τεθεί αυτόματα εκτός λειτουργίας, μόλις παρέλθει ο χρόνος του προγράμματος.

Εάν θελήσετε να διακόψετε τη λειτουργία του μπλέντερ προτού παρέλθει ο χρόνος του προγράμματος, πατήστε ξανά το κουμπί του προγράμματος που είχατε επιλέξει.

- Επιλέξτε μια ταχύτητα με μη αυτόματο τρόπο, στρέφοντας το κουμπί ελέγχου ταχύτητας ⑧ έως ότου φτάσετε στην επιθυμητή ταχύτητα. Μόλις ολοκληρωθεί η ανάμειξη, γυρίστε το κουμπί ελέγχου ταχύτητας στη θέση «Ο», προτού απομακρύνετε το μπλέντερ.
- (P) Παλμική κίνηση – θέτει τον κινητήρα σε λειτουργία διαδοχικά εκκινώντας και σταματώντας τον. Η παλμική λειτουργία θα λειτουργεί για όσο διάστημα ο διακόπτης παραμένει πατημένος.
- **Μην αφαιρείτε την κανάτα προτού σταματήσουν να περιστρέφονται οι λεπίδες και εάν το κουμπί ελέγχου ταχύτητας δεν είναι στη θέση «Ο».**

Σημείωση: Εάν αφαιρέσετε το μπλέντερ από τη βασική μονάδα ενώ έχετε επιλέξει κάποια ταχύτητα, η ενδεικτική λυχνία θα σβήσει και ο κινητήρας θα σταματήσει να λειτουργεί. Μόλις επανατοποθετήσετε το μπλέντερ πάνω στη βασική μονάδα, η λυχνία λειτουργίας θα αναβοσβήνει. Για να μπορέσετε να συνεχίσετε την ανάμειξη, θα πρέπει πρώτα να στρέψετε το κουμπί ελέγχου ταχύτητας στη θέση «Ο».

- **Εάν αντιμετωπίσετε οποιαδήποτε προβλήματα σχετικά με τη λειτουργία του μπλέντερ σας, ανατρέξτε στην ενότητα αντιμετώπισης προβλημάτων.**

χρήση της ράβδου ανάδευσης



- 1 Προσαρμόστε το καπάκι επάνω στην κανάτα χωρίς το πώμα μεζούρα. **ΜΗΝ** χρησιμοποιείτε τη ράβδο ανάδευσης μέσα στην κανάτα εάν δεν έχετε τοποθετήσει το καπάκι.
- 2 Εισαγάγετε τη ράβδο ανάδευσης ⑩ και περιστρέψτε την αργά μέσα στην κανάτα, ενώ το μοτέρ βρίσκεται σε λειτουργία ②.
- 3 Χρησιμοποιήστε τη ράβδο ανάδευσης για να μετακινήσετε τα συστατικά μέσα στην κανάτα, ώστε να μην φράξουν τη συσκευή κατά την επεξεργασία.

πρακτικές συμβουλές

- Για να αναμειξτε στεγνά υλικά, κόψτε τα σε κομμάτια, αφαιρέστε το πώμα μεζούρα και ενώ η συσκευή λειτουργεί, ρίξτε τα κομμάτια ένα-ένα. Κρατήστε το χέρι σας πάνω από το άνοιγμα. Για καλύτερα αποτελέσματα, αδειάζετε τακτικά το περιεχόμενο.
- Δεν συνιστάται η επεξεργασία μπαχαρικών, καθώς μπορεί να φθείρουν τα πλαστικά μέρη.
- Για καλύτερα αποτελέσματα, μην επεξεργάζεστε τα υλικά για περισσότερο από 60 δευτερόλεπτα. Εάν το μπλέντερ λειτουργεί για μεγαλύτερο χρονικό διάστημα, η θερμοκρασία των υλικών ενδέχεται να αυξηθεί.
- Όταν φτιάχνετε μαγιονέζα, ρίξτε όλα τα υλικά, εκτός από το λάδι, μέσα στο μπλέντερ. Αφαιρέστε το πώμα μεζούρα. Στη συνέχεια, ενώ η συσκευή λειτουργεί, προσθέστε το λάδι σιγά-σιγά μέσω του ανοίγματος στο καπάκι.
- Όταν πρόκειται για παχύρρευστα μείγματα, π.χ. βούτυρο από ξηρούς καρπούς και ντιπ, ενδέχεται να χρειαστεί να ξεκολλάτε τα υλικά από τα τοιχώματα. Εάν η επεξεργασία του μείγματος γίνεται με δυσκολία, προσθέστε υγρό και χρησιμοποιήστε τη ράβδο ανάδευσης.

Πίνακας συνιστώμενης χρήσης (κουμπιά προγραμμάτων)

Θα παρατηρήσετε μια αλλαγή στην ταχύτητα κατά τη διάρκεια των προγραμμάτων – αυτό είναι φυσιολογικό

Πρόγραμμα	Χρήση/Τροφές	Μέγ. συνιστώμενη ποσότητα	Χρόνος προγράμματος
	Κρύα υγρά Ποτά και φρουτοχυμοί	2 λίτρα	45 δευτ.
	Μιλκσέικ και ποτά με βάση το γάλα	1,5 λίτρα	
	Smoothie Πρώτα τοποθετήστε τα φρέσκα φρούτα και τα υγρά υλικά (σε αυτά συμπεριλαμβάνονται γιαούρτι, γάλα και χυμοί φρούτων). Έπειτα προσθέστε πάγο ή κατεψυγμένα υλικά (σε αυτά συμπεριλαμβάνονται κατεψυγμένα φρούτα, πάγος ή παγωτό)	2 λίτρα (1 λίτρο υγρού)	
	Θρυμματισμός πάγου	200 γρ. (10 παγάκια)	30 δευτ.
	Θρυμματισμός πάγου – Αυτόματη λειτουργία παλμού. Θα παρατηρήσετε μια αλλαγή στην ταχύτητα – αυτό είναι φυσιολογικό. Παγάκια από φρουτοχυμό		
	Σούπες κονσομέ	2 λίτρα	30 δευτ.
	Σούπες που περιέχουν γάλα	1,5 λίτρα	
	ΜΗΝ επεξεργάζεστε ζεστά υλικά. ΚΙΝΔΥΝΟΣ ΕΓΚΑΥΜΑΤΟΣ: Θα πρέπει να αφήνετε τα καυτά υλικά να κρυώσουν έως ότου φθάσουν σε θερμοκρασία δωματίου, προτού τα τοποθετήσετε στην κανάτα ή τα αναμείξετε.		

Πίνακας συνιστώμενης χρήσης (Κουμπί ελέγχου ταχύτητας)

Χρήση/Τροφές	Συνιστώμενη ποσότητα	Ταχύτητα	Χρόνος
Γάλα αμυγδαλού	150 γρ. αμύγδαλα 700 ml κρύο νερό	Μέγ.	60 δευτ.
Ντιπ με αβοκάντο	350 γρ. γιαούρτι 2 ώριμα αβοκάντο	Μέγ.	25 δευτ.
Χούμους	400 γρ. ρεβίθια	Μέγ.	30-60 δευτ. Ράβδος ανάδευσης
Μαγιονέζα	Έως 3 αβγά	Μέγ.	60 δευτ.
Φρουτοπολτός	300-500 γρ.	Μέγ.	15-30 δευτ.

φροντίδα και καθαρισμός

- Να θέτετε εκτός λειτουργίας, να αποσυνδέετε και να αποσυναρμολογείτε πάντα τη συσκευή πριν από τον καθαρισμό.

Προστασία από την υπερφόρτωση

Το μπλέντερ σας διαθέτει μηχανισμό προστασίας από την υπερφόρτωση: σε περίπτωση υπερφόρτωσης της μονάδας, το μπλέντερ θα σταματήσει να λειτουργεί.

Εάν συμβεί αυτό, θέστε τη συσκευή εκτός λειτουργίας, αποσυνδέστε την από την πρίζα και αφαιρέστε μέρος των υλικών. Αφήστε το μπλέντερ εκτός λειτουργίας για λίγα λεπτά. Στη συνέχεια, πατήστε το κουμπί επανεργοποίησης (13) που βρίσκεται στο κάτω μέρος της βασικής μονάδας.

Βασική μονάδα

- Σκουπίστε με υγρό πανί, έπειτα στεγνώστε.
- Μην βυθίζετε τη βασική μονάδα σε νερό.
- Τοποθετείτε το καλώδιο που περισσεύει γύρω από το στήριγμα (14) στο πίσω μέρος της βασικής μονάδας.

Κανάτα με ενσωματωμένες λεπίδες

- 1 Γεμίστε την κανάτα με ζεστό νερό, τοποθετήστε το καπάκι και το πώμα μεζούρα και, στη συνέχεια, θέστε τη συσκευή σε λειτουργία για 20-30 δευτερόλεπτα.
 - 2 Αδειάστε το νερό, ξεπλύνετε και, εάν απαιτείται περαιτέρω καθαρισμός, χρησιμοποιήστε βούρτσα.
 - 3 Σκουπίστε την κανάτα και αφήστε τη να στεγνώσει.
- **Μην πλένετε την κανάτα στο πλυντήριο πιάτων.**

Καπάκι/πώμα μεζούρα/ράβδος ανάδευσης

- Πλύνετε τα στο χέρι και έπειτα στεγνώστε τα.
- **Μην τοποθετείτε κανένα μέρος στο πλυντήριο πιάτων.**

Σέρβις και εξυπηρέτηση πελατών

- Εάν αντιμετωπίζετε προβλήματα με τη λειτουργία της συσκευής σας, προτού ζητήσετε βοήθεια ανατρέξτε στην ενότητα «οδηγός αντιμετώπισης προβλημάτων» του βιβλίου οδηγιών ή επισκεφθείτε τη διαδικτυακή τοποθεσία www.kenwoodworld.com.
- Έχετε υπ' όψιν ότι το προϊόν καλύπτεται από εγγύηση, η οποία είναι σύμφωνη με όλες τις νομικές διατάξεις που αφορούν τυχόν υφιστάμενη εγγύηση και δικαιώματα καταναλωτών στη χώρα στην οποία αγοράστηκε το προϊόν.
- Εάν το προϊόν Kenwood που έχετε αγοράσει δυσλειτουργεί ή βρείτε τυχόν ελαττώματα, στείλτε το ή παραδώστε το σε εξουσιοδοτημένο Κέντρο Σέρβις της KENWOOD. Για ενημερωμένα στοιχεία σχετικά με το πλησιέστερο εξουσιοδοτημένο Κέντρο Σέρβις της KENWOOD, επισκεφθείτε τη διαδικτυακή τοποθεσία www.kenwoodworld.com ή τη διαδικτυακή τοποθεσία που αφορά συγκεκριμένα τη χώρα σας.
- Σχεδιάστηκε και αναπτύχθηκε από την Kenwood στο Ηνωμένο Βασίλειο.
- Κατασκευάστηκε στην Κίνα.



**ΣΗΜΑΝΤΙΚΕΣ ΠΛΗΡΟΦΟΡΙΕΣ
ΓΙΑ ΤΗ ΣΩΣΤΗ ΑΠΟΡΡΙΨΗ ΤΟΥ
ΠΡΟΪΟΝΤΟΣ ΣΥΜΦΩΝΑ ΜΕ ΤΗΝ
ΕΥΡΩΠΑΪΚΗ ΟΔΗΓΙΑ ΣΧΕΤΙΚΑ ΜΕ
ΤΑ ΑΠΟΒΛΗΤΑ ΗΛΕΚΤΡΙΚΟΥ ΚΑΙ
ΗΛΕΚΤΡΟΝΙΚΟΥ ΕΞΟΠΛΙΣΜΟΥ
(ΑΗΗΕ)**

Στο τέλος της ωφέλιμης ζωής του, το προϊόν δεν πρέπει να απορρίπτεται με τα αστικά απορρίμματα.

Πρέπει να απορριφθεί σε ειδικά κέντρα διαφοροποιημένης συλλογής απορριμμάτων που ορίζουν οι δημοτικές αρχές ή στους φορείς που παρέχουν αυτήν την υπηρεσία. Η χωριστή απόρριψη μιας οικιακής ηλεκτρικής συσκευής επιτρέπει την αποφυγή πιθανών αρνητικών συνεπειών για το περιβάλλον και την υγεία από την ακατάλληλη απόρριψη και επιτρέπει την ανακύκλωση των υλικών από τα οποία αποτελείται ώστε να επιτυγχάνεται σημαντική εξοικονόμηση ενέργειας και πόρων. Για την επισήμανση της υποχρεωτικής χωριστής απόρριψης οικιακών ηλεκτρικών συσκευών, το προϊόν φέρει το σήμα του διαγραμμένου τροχοφόρου κάδου απορριμμάτων.

οδηγός αντιμετώπισης προβλημάτων

Πρόβλημα	Αιτία	Λύση
Το μπλέντερ δεν λειτουργεί. Η λυχνία δεν είναι αναμμένη.	Δεν υπάρχει ρεύμα/Η ενδεικτική λυχνία λειτουργίας δεν ανάβει. Η ενδοασφάλεια δεν είναι ενεργοποιημένη. Η κανάτα δεν έχει τοποθετηθεί στη θέση της.	Ελέγξτε εάν το μπλέντερ είναι στην πρίζα. Ελέγξτε ότι η κανάτα έχει τοποθετηθεί σωστά στη βασική μονάδα.
Το μπλέντερ δεν λειτουργεί, αλλά η ενδεικτική λυχνία λειτουργίας είναι αναμμένη.	Η κανάτα έχει τοποθετηθεί στη θέση της και ο διακόπτης λειτουργίας ON/OFF είναι στη θέση «ON» (Ενεργοποίηση), αλλά δεν έχει επιλεγθεί ταχύτητα ή πρόγραμμα.	Επιλέξτε μια ταχύτητα με μη αυτόματο τρόπο ή πατήστε ένα κουμπί προγράμματος.
Η ενδεικτική λυχνία λειτουργίας αναβοσβήνει.	Η κανάτα επανατοποθετήθηκε στη θέση της ενόσω ήταν επιλεγμένη κάποια ταχύτητα.	Γυρίστε το κουμπί ελέγχου ταχύτητας στη θέση «Ο» και επιλέξτε πάλι ταχύτητα.
Ο κινητήρας σβήνει κατά τη διάρκεια της λειτουργίας.	Η προστασία από την υπερφόρτωση είναι ενεργή. Η συσκευή λειτούργησε για περισσότερο χρόνο απ' όσο πρέπει.	Θέστε τη συσκευή εκτός λειτουργίας, αποσυνδέστε την από την πρίζα και αφαιρέστε μέρος των υλικών. Αφήστε το μπλέντερ εκτός λειτουργίας για λίγα λεπτά. Στη συνέχεια, πατήστε το κουμπί επανεργοποίησης ¹³ που βρίσκεται στο κάτω μέρος της βασικής μονάδας. Μην αφήνετε τη συσκευή να λειτουργεί συνεχόμενα για περισσότερο από 3 λεπτά.
Το αποτέλεσμα της ανάμειξης δεν είναι ικανοποιητικό.	Το μείγμα είναι πολύ στεγνό και φράσσει τη συσκευή. Ο χρόνος επεξεργασίας δεν ήταν αρκετός. Η επεξεργασία του μείγματος διήρκεσε περισσότερο απ' όσο έπρεπε.	Προσθέστε περισσότερο υγρό. Χρησιμοποιήστε τη ράβδο ανάδευσης. Αυξήστε την ταχύτητα ή τον χρόνο λειτουργίας. Θέστε το μπλέντερ εκτός λειτουργίας μόλις επιτευχθεί η απαιτούμενη υφή.

οδηγός αντιμετώπισης προβλημάτων

Πρόβλημα	Αιτία	Λύση
Τα υλικά στην κανάτα είναι ζεστά.	<p>Το μπλέντερ ήταν σε λειτουργία για περισσότερο από 60 δευτερόλεπτα, με αποτέλεσμα να αυξηθεί η θερμοκρασία των υλικών.</p> <p>Δεν προστέθηκε αρκετό υγρό ή η επεξεργασία διήρκεσε περισσότερο απ' όσο έπρεπε.</p>	<p>Μην επεξεργάζεστε τα υλικά περισσότερο απ' όσο πρέπει και θέστε το μπλέντερ εκτός λειτουργίας μόλις επιτευχθεί η απαιτούμενη υφή.</p> <p>Μην υπερβαίνετε τον συνιστώμενο χρόνο λειτουργίας και επιλέξτε τη σωστή ταχύτητα.</p>
Εάν κανένα από τα παραπάνω δεν λύνει το πρόβλημα, ανατρέξτε στην ενότητα «σέρβις και εξυπηρέτηση πελατών».		

Slovenčina

Otvorte ilustrácie z titulnej strany.

bezpečnosť

- Pozorne si prečítajte tieto inštrukcie a uchovajte si ich pre budúcu potrebu.
- Odstráňte všetky obaly a štítky.
- Ak sa poškodí elektrická šnúra, musí ju z bezpečnostných príčin vymeniť alebo opraviť spoločnosť KENWOOD alebo pracovníci oprávnení spoločnosťou KENWOOD.
-  **NESPRACOVÁVAJTE horúce zložky.**
- **RIZIKO OPARENIA:** Horúce zložky treba pred vložením do nádoby alebo pred mixovaním nechať vychladnúť na izbovú teplotu.
- Zariadenie vypnite a odpojte z elektrickej siete:
 - Pred zakladaním alebo vyberaním jeho súčastí.
 - Keď ho nepoužívate.
 - Pred čistením.
- Zariadenie vždy odpojte z elektrickej siete predtým, než vložíte svoje ruky alebo nástroje do vnútra nádoby mixéra.
- Pri každej manipulácii s nožmi postupujte opatrne a pri ich čistení sa snažte nedotýkať ich rezných hrán.
- Nikdy nevystavujte vlhkosti pohonnú jednotku, elektrickú šnúru ani zástrčku.
- Nikdy nepoužívajte toto zariadenie, ak je poškodené. V takom prípade ho dajte skontrolovať alebo opraviť: prečítajte si časť „servis a starostlivosť o zákazníkov“.

- Nikdy nepoužívajte žiadne neschválené doplnky alebo príslušenstvo.
- Zariadenie v činnosti nikdy nenechávajte bez dozoru.
- Pri vyberaní nádoby mixéra z pohonnej jednotky počkajte, kým sa nože úplne nezastavia.
- Nikdy nepúšťajte prázdny mixér.
- Nikdy nemixujte viac obsahu, než je maximálna kapacita uvedená v tabuľke odporúčaného používania.
- Mixér nepúšťajte na dlhšie než 3 minúty bez prerušenia, aby ste neznižovali jeho životnosť. Spracovávanie potravín trvajúce dlhšie ho môže poškodiť.
- Mixér púšťajte len s vekom založeným na nádobe mixéra.
- Pri používaní miešadla v nádobe mixéra musí byť založené veko mixéra.
- Miešadlo ⑩ používajte len pri spracovávaní studených zložiek a nepúšťajte ho na dlhšie než 60 sekúnd, aby sa neprehrialo.
- Recepty na čerstvé mixované nápoje z ovocia alebo mäkkej zeleniny – nikdy nemixujte zmrazené zložky, ktoré tvoria súvislú zmrazenú hmotu. Najskôr ich rozdrvte na menšie kúsky pred ich pridaním do nádoby mixéra.
- Nespracovávajte tvrdé koreniny, ako je muškátový orech a koreň kurkumy, lebo by mohli poškodiť nože.
- Nepoužívajte mixér ako nádobu na skladovanie. Po použití ho udržiavajte prázdny.

- Mixér používajte vždy len na pevnom, suchom a rovnom povrchu.
- Nikdy neumiestňujte mixér na plynové alebo elektrické variče, ako ani tam, kde by sa mohol dotknúť horúcich predmetov.
- Deti by mali byť pod dohľadom, aby sa zabezpečilo, že sa nebudú s týmto zariadením hrať.
- Deti toto zariadenie nesmú používať.
- Toto zariadenie a jeho elektrickú šnúru držte mimo dosahu detí.
- Nesprávne používanie mixéra môže viesť k poraneniu.
- Osoby, ktoré majú znížené fyzické, senzorické alebo mentálne schopnosti, majú o takýchto zariadeniach málo vedomostí alebo majú s takýmito zariadeniami málo skúseností, môžu toto zariadenie používať len pod dohľadom alebo po poučení o jeho bezpečnej obsluhu, pričom musia rozumieť súvisiacim rizikám.
- Toto zariadenie používajte len v domácnosti na stanovený účel. Spoločnosť Kenwood nepreberie žiadnu zodpovednosť za následky nesprávneho používania zariadenia, ako ani za následky nerešpektovania týchto inštrukcií.

pred zapnutím zariadenia

- Overte si, či vaša elektrická sieť má také isté parametre, aké sú uvedené na spodnej strane zariadenia.
- Toto zariadenie spĺňa požiadavky nariadenia Európskeho parlamentu a Rady (ES) č. 1935/2004 o materiáloch a predmetoch určených na styk s potravinami.

pred používaním tohto zariadenia Kenwood

- Umyte súčasti: prečítajte si časť „ošetrovanie a čistenie“.

legenda

- ① plniaca zátka
- ② veko
- ③ nádoba mixéra
- ④ pripevnené nože
- ⑤ pohonná jednotka
- ⑥ svetelná kontrolka napájania
- ⑦ páčka pulzného chodu
- ⑧ ovládač premenlivej rýchlosti
- ⑨ páčka ZAPÍNANIA/VYPÍNANIA (ON/OFF)
- ⑩ tlačidlo programu prípravy polievok
- ⑪ tlačidlo programu drvenia ľadu
- ⑫ tlačidlo programu prípravy čerstvých mixovaných nápojov z ovocia alebo mäkkej zeleniny
- ⑬ tlačidlo resetovania na ochranu pred preťažením
- ⑭ konzola na navíjanie elektrickej šnúry
- ⑮ tlačidlo zaistovacieho mechanizmu
- ⑯ miešadlo

používanie mixéra

- 1 Do nádoby mixéra vložte dané potraviny.
- 2 Do veka založte plniacu zátku a otáčajte ňou v smere hodinových ručičiek, aby sa zaistila do potrebnej pozície ①.
- 3 Veko založte na nádobu mixéra – tlačte ho nadol, kým pevne nedosadne do potrebnej pozície.
- 4 Nádobu mixéra založte na pohonnú jednotku ⑤.
- **Ak nádoba mixéra nebude založená správne, mixér nebude fungovať.**
- 5 Mixér zapojte do elektrickej siete. Kým mixér bude v pozícii VYPNUTIA (OFF) alebo ak nádoba mixéra nebude založená, svetelná kontrolka ⑥ nebude svietiť.
- 6 Vyberte jednu z týchto možností (prečítajte si tabuľku odporúčaného používania):
 - Tlačidlá programov – zatlačte páčku ZAPÍNANIA/VYPÍNANIA (ON/OFF) ⑨ nadol do pozície zapnutia (On). Rozsvieti sa svetelná kontrolka napájania

⑥, ako aj všetky 3 tlačidlá programov.

Stlačte tlačidlo požadovaného programu – tlačidlá ostatných programov zhasnú a spustí sa daný program. Po uplynutí času daného programu sa mixér automaticky vypne. Ak ho budete chcieť vypnúť pred koncom daného programu, opäť stlačte tlačidlo zvoleného programu.

- Zvoľte rýchlosť manuálnym otáčaním ovládača rýchlosti ⑧, kým nedosiahnete požadovanú rýchlosť. Na konci mixovania vráťte ovládač rýchlosti do pozície „O“ a potom vyberte nádobu mixéra z pohonnej jednotky.
- (P) pulzná funkcia – ovláda motorček systémom štart/stop, čo znamená, že motorček ide len vtedy, keď je páčka držaná v dolnej pozícii.
- **Nádobu mixéra nevyberajte, kým nože neprestanú rotovať a ovládač rýchlosti nebude v pozícii „O“.**

Poznámka: Ak nádobu mixéra zložíte z pohonnej jednotky, keď je zvolená nejaká rýchlosť, svetelná signalizácia zhasne a motorček sa zastaví. Keď nádobu mixéra opäť založíte na pohonnú jednotku, svetelná kontrolka napájania začne blikať. Pred opätovným spustením mixovania treba pretočiť ovládač rýchlosti do pozície „O“.

- **Ak pri používaní mixéra narazíte na nejaké problémy, prečítajte si časť o riešení problémov.**

používanie miešadla



- 1 Na nádobu mixéra založte veko a vyberte z neho plniacu zátku. Ak veko nie je založené, miešadlo v nádobe mixéra **NEPOUŽÍVAJTE**.
- 2 Vložte miešadlo do otvoru ⑯ a počas chodu motorčeka ním pomaly robte krúživé pohyby v nádobe mixéra ②.
- 3 Miešanie miešadlom pomáha hýbať zložkami v nádobe mixéra počas ich spracovávania, čo zabraňuje ich zlepovaniu.

radý

- Pri mixovaní suchých zložiek ich nakrájajte na kúsky a vyberte plniacu zátku. Potom počas chodu zariadenia vkladajte dovnútra jednotlivé kúsky jeden za druhým. Držte ruku nad otvorom. Na dosahovanie najlepších výsledkov pravidelne vyprázdňujte nádobu mixéra.
- Mixovanie korenín sa neodporúča, lebo by mohli poškodiť plastové diely.
- Na dosahovanie najlepších výsledkov nespracovávajú zložky v tomto mixéri dlhšie než 60 sekúnd. Dlhšie spracovávanie zložiek môže zvyšovať ich teplotu.
- Pri výrobe majonézy vložte do mixéra všetky potrebné zložky okrem oleja. Zložte plniacu zátku. Potom počas chodu zariadenia pridávajú pomaly olej cez otvor vo veku.
- Pri príprave hustých zmesí, ako sú napríklad arašidové maslá a dipy, ich možno bude treba zoškrabovať z vnútornej steny nádoby mixéra. Ak je zmes príliš hustá a jej spracovávanie je preto ťažké, pridajte do nej viac tekutiny a použite miešadlo.

Tabuľka odporúčaného používania (tlačidlá programov)

Pri používaní programov bude dochádzať k zmene rýchlosti – toto je normálne.

Tlačidlo programu	Používanie/potraviny a nápoje	Maximálne odporúčané množstvo	Dĺžka trvania programu
	Studené tekutiny Nápoje a ovocné džúsy	2 litre	45 sekúnd
	Mliečne kokteily a nápoje na báze mlieka	1,5 litra	
	Čerstvé mixované nápoje z ovocia Do nádoby najprv vložte čerstvé ovocie a tekuté položky (vrátane jogurtu, mlieka a ovocných štiav). Potom do nej pridajte ľad alebo mrazené položky (vrátane mrazeného ovocia a zmrzliny).	2 litre (1 liter tekutiny)	
	Drvenie ľadu Používajte automatický pulzný chod. Dochádza pritom k zmene rýchlosti, čo je normálne.	200 g (10 kociek ľadu)	30 sekúnd
	Kocky mrazeného ovocného džúsu		
	Polievky z vývaru	2 litre	30 sekúnd
	Polievky s mliekom	1,5 litra	
	NESPRACOVÁVAJTE horúce zložky. RIZIKO OPARENIA: Horúce zložky treba pred vložením do nádoby alebo pred mixovaním nechať vychladnúť na izbovú teplotu.		

Tabuľka odporúčaného používania (ovládač premenlivej rýchlosti)

Používanie/potraviny a nápoje	Odporúčané množstvo	Rýchlosť	Dĺžka spracovania
Mandľové mlieko	150 g mandlí 700 ml studenej vody	maximálna	60 sekúnd
Avokádový dip	350 g jogurtu 2 zrelé avokáda	maximálna	25 sekúnd
Hummus	400 g cíceru	maximálna	30 – 60 sekúnd miešadlo
Majonéza	maximálne 3 vajíčka	maximálna	60 sekúnd
Ovocné pyrė	300 – 500 g	maximálna	15 – 30 sekúnd

ošetrovanie a čistenie

- Pred čistením mixér vždy vypnite, odpojte z elektrickej siete a rozoberte.

Ochrana proti preťaženiu

Tento mixér je vybavený prvkom na ochranu proti preťaženiu, ktorý zastaví jeho chod, ak bude preťažený. Ak sa toto stane, mixér vypnite, odpojte z elektrickej siete a vyberte z neho nadbytočné zložky. Nechajte ho niekoľko minút postáť. Potom stlačte tlačidlo resetovania ⑬ nachádzajúce sa na spodku pohonnej jednotky.

pohonná jednotka

- Poutierajte vlhkou utierkou a vysušte.
- Pohonnú jednotku neponárajte do vody.
- Elektrickú šnúru obtočte okolo konzoly ⑭ nachádzajúcej sa na zadnej časti pohonnej jednotky.

nádoba mixéra s pripevnenými nožmi

- 1 Naplňte ju teplou vodou, založte veko a plniacu zátku, potom zapnite na 20 až 30 sekúnd.
 - 2 Vyprázdnite ju a potom ju opláchnite. Ak ju ešte treba dočistiť, urobte to kefkou.
 - 3 Utrite ju a potom ju nechajte vyschnúť.
- **Nádobu mixéra neumývajte v umývačke riadu.**

veko/plniaca zátka/miešadlo

- Umývajte ručne a vysušte.
- **Tieto súčasti neumývajte v umývačke riadu.**

servis a starostlivosť o zákazníkov

- Ak pri používaní tohto zariadenia narazíte na nejaké problémy, pred vyžiadaním pomoci si najprv prečítajte časť „riešenie problémov“ v príručke alebo navštívte webovú lokalitu www.kenwoodworld.com.
- Na váš výrobok sa vzťahuje záruka vyhovujúca všetkým

právnym ustanoveniam týkajúcim sa akýchkoľvek záruk a spotrebiteľských práv existujúcim v krajine, v ktorej bol výrobok zakúpený.

- Ak váš výrobok Kenwood zlyhá alebo na ňom nájdete nejaké chyby, pošlite alebo odnesť ho autorizovanému servisnému centru KENWOOD. Najbližšie autorizované servisné centrum KENWOOD môžete nájsť na webovej lokalite www.kenwoodworld.com alebo na jej stránke špecifickej pre vašu krajinu.
- Navrhnuté a vyvinuté spoločnosťou Kenwood v Spojenom kráľovstve.
- Vyrobené v Číne.



DÔLEŽITÉ INFORMÁCIE PRE SPRÁVNÚ LIKVIDÁCIU PRODUKTU PODĽA EURÓPSKEJ SMERNICE O ODPADÉ Z ELEKTRICKÝCH A ELEKTRONICKÝCH ZARIADENÍ (OEEZ)

Po skončení životnosti sa tento výrobok nesmie likvidovať spoločne s domácim odpadom.

Musí sa odovzdať na príslušné zberné miesto špecializované na triedenie odpadu alebo predajcovi, ktorý poskytuje takúto službu. Oddelenou likvidáciou domácich spotrebičov sa predchádza negatívnym následkom na životné prostredie a na zdravie človeka, ku ktorým by mohlo dôjsť v dôsledku ich nevhodnej likvidácie. Zároveň to umožňuje recykláciu jednotlivých materiálov, vďaka ktorej sa dosahuje značná úspora energií a prírodných zdrojov. Na pripomenutie nutnosti oddelenej likvidácie domácich spotrebičov je tento výrobok označený symbolom preškrtnutej nádoby na domáci odpad.

riešenie problémov

Problém	Príčina	Riešenie
Mixér nefunguje. Nesvieti svetelná signalizácia.	Chýba napájanie./ Kontrolka napájania nesvieti. Nie je aktivovaný zaistovací mechanizmus. Nie je založená nádoba mixéra.	Skontrolujte, či je mixér zapojený do elektrickej siete. Skontrolujte, či je nádoba mixéra správne založená na pohonnej jednotke.
Svetelná kontrolka napájania svieti, ale mixér nefunguje.	Nádoba mixéra je založená a páčka ZAPÍNANIA/ VYPÍNANIA (ON/OFF) je v pozícii zapnutia (On), ale nie je zvolená rýchlosť alebo nie je zvolený program.	Buď manuálne nastavte rýchlosť, alebo stlačte tlačidlo niektorého programu.
Bliká svetelná kontrolka napájania.	Bola opätovne založená nádoba mixéra, keď bola zvolená premenlivá rýchlosť.	Ovládač rýchlosti pretočte do pozície „O“ a opätovne zvolte rýchlosť.
Motorček sa počas chodu zastavuje.	Aktivuje sa ochrana proti preťaženiu. Je spustený príliš dlho.	Mixér vypnite, odpojte z elektrickej siete a vyberte z neho nadbytočné zložky. Nechajte ho niekoľko minút postáť. Potom stlačte tlačidlo resetovania ⁽¹³⁾ nachádzajúce sa na spodku pohonnej jednotky. Nepúšťajte na dlhšie než 3 minúty bez prerušenia.
Slabý výsledok mixovania.	Zmes je príliš suchá a zložky sa lepia na seba. Krátka dĺžka spracovania. Zmes bola spracovávaná príliš dlho.	Pridajte viac tekutiny. Použite miešadlo. Zvýšte rýchlosť alebo spracovávajte dlhšie. Po dosiahnutí požadovanej konzistencie mixér zastavte.
Zložky v nádobe mixéra sú teplé.	Mixér mixoval dlhšie než 60 sekúnd, čo zvýšilo teplotu zložiek. V nádobe mixéra nebolo dostatočné množstvo tekutiny alebo zmes bola spracovávaná príliš dlho.	Zmes nespracovávajte príliš dlho a po dosiahnutí požadovanej konzistencie mixér zastavte. Neprekračujte odporúčanú dĺžku spracovania a používajte správnu rýchlosť.
Ak žiadne z vyššie uvedených riešení problém nevyrieši, prečítajte si časť „servis a starostlivosť o zákazníkov“.		

Українська

Будь ласка, розгорніть першу сторінку з малюнками

заходи безпеки

- Уважно прочитайте інструкцію та збережіть її для подальшого використання.
- Зніміть упаковку та всі етикетки.
- Пошкоджений шнур живлення із метою безпеки підлягає заміні на підприємствах фірми KENWOOD або в авторизованому сервісному центрі KENWOOD.
-  **Не обробляти гарячі інгредієнти.**
- **ВИ РИЗИКУЄТЕ ОБВАРИТИСЯ:** гарячі інгредієнти слід охолодити до кімнатної температури, переш ніж класти до чаші або змішувати.
- Завжди вимикайте прилад і відключайте його від мережі електропостачання:
 - перед установкою або зніманням деталей;
 - якщо прилад не використовується;
 - перед чищенням.
- Завжди відключайте прилад від мережі електропостачання перед тим, як опустити руки або кухонні приладдя до чаші.
- Будьте обережні під час використання ножів і не торкайтеся ріжучої кромки лез під час чищення.
- Не допускайте попадання вологи на блок електродвигуна, шнур або вилку.
- Не використовуйте пошкоджений прилад. Перевірка або ремонт здійснюються у спеціальних центрах: див. розділ «сервісне обслуговування».

- Не використовуйте насадки, що не призначені для цього приладу.
- Не залишайте прилад, що працює, без нагляду.
- Перед тим, як знімати блендер з блоку електродвигуна, дочекайтеся, доки ножі повністю зупиняться.
- Ніколи не вмикайте порожній блендер.
- Не перевищуйте максимальної потужності, яка вказана у таблиці рекомендацій.
- Для подовження терміну експлуатації блендера час його безперервної роботи не повинен перевищувати 3 хвилини. Обробка протягом тривалого часу може пошкодити прилад.
- Умикати блендер можна лише із закритою кришкою.
- Кришка блендера має бути встановлена при використанні лопатки для перемішування в келих.
- Для обробки холодних інгредієнтів використовуйте тільки лопатку для перемішування ¹⁶ і не вмикайте блендер довше, ніж на 60 секунд, щоб інгредієнти не почали нагріватися.
- Фруктові коктейлі – не перемішуйте заморожені інгредієнти, що перетворилися на тверду масу під час заморозки. Подрібніть цю масу на невеликі шматочки, а потім покладіть їх до чаші.
- Не обробляти тверді спеції, такі як мускатний горіх або коріння куркуми, оскільки вони можуть пошкодити диск.
- Не використовуйте блендер для зберігання продуктів. Блендер має бути

порожнім до та після експлуатації.

- Завжди встановлюйте блендер на безпечну суху рівну поверхню.
- Не ставте прилад на газовій або електричній плиті чи поруч з ними, а також у місцях, де він може торкатися іншого нагрітого приладу.
- Не залишайте дітей без нагляду і не дозволяйте їм гратися із приладом.
- Цей прилад не призначений для використання дітьми.
- Тримайте прилад і шнур подалі від дітей.
- Неналежне користування блендером може нанести травму.
- Не рекомендується користуватися цим приладом особам із обмеженими фізичними або ментальними можливостями або тим, хто має недостатньо досвіду в його експлуатації. Вищеназваним особам дозволяється користуватися приладом тільки після проходження інструктажу та під наглядом досвідченої людини і якщо вони розуміють пов'язані з цим ризики.
- Цей прилад призначений виключно для використання у побуті. Компанія Kenwood не несе відповідальності за невідповідне використання приладу або порушення правил експлуатації, викладених у цій інструкції.

Перед підключенням до мережі електропостачання

- Переконайтеся, що напруга електромережі у вашому домі відповідає показникам, вказаним на зворотній частині приладу.

- Цей прилад відповідає вимогам директиви ЄС 1935/2004 стосовно матеріалів, що безпосередньо контактують з їжею.

Перед початком роботи з приладом Kenwood

- Промийте деталі: підробці дивись в розділі «Догляд та очищення».

ПОКАЖЧИК

- ① ковпачок заливального отвору
- ② кришка
- ③ чаша
- ④ зафіксовані ножі
- ⑤ блок електродвигуна
- ⑥ індикатор увімкнення живлення
- ⑦ перемикач імпульсного режиму
- ⑧ регулятор змінної швидкості
- ⑨ перемикач «ON/OFF» (УВИМК./ВИМК.)
- ⑩ кнопка програми «суп»
- ⑪ кнопка програми подрібнення льоду
- ⑫ кнопка програми «смузі»
- ⑬ кнопка скидання захисту від перевантаження
- ⑭ місце для намотування шнура
- ⑮ кнопка блокування
- ⑯ лопатка для перемішування

Як користуватися блендером

- 1 Покладіть інгредієнти в чашу.
- 2 Встановіть кришку наливного отвору, яка розташована на кришці чаші і поверніть її за годинниковою стрілкою, щоб зафіксувати ①.
- 3 Встановіть кришку чаші і натисніть таким чином, щоб вона стана на місце.
- 4 Встановіть блендер на блок електродвигуна ⑤.
- **Прилад не працюватиме, якщо чаша блендера встановлена неправильно.**
- 5 Якщо після підключення блендера перемикач знаходиться в положенні ВИМК. або не встановлена чаша, індикатор живлення ⑥ не буде горіти.

- 6 Виберіть один з наступних варіантів і зверніться до рекомендованої схемою використання:
 - Кнопки програми — переведіть перемикач «ON/OFF» (УВИМК./ВИМК.) ⑨ вниз у положення «ON» (УВИМК.), увімкнеться індикатор живлення ⑥ і все 3 кнопки програм. Натисніть кнопку необхідної програми, індикатори на інших кнопках згаснуть і розпочнеться виконання програми. Після закінчення часу обраної програми блендер автоматично вимкнеться. Якщо ви хочете зупинити програму завчасно, натисніть кнопку обраної програми ще раз.
 - Виберіть швидкість вручну, повернувши регулятор швидкості ⑧ у необхідне положення. Перед тим, як знімати блендер після завершення змішування, поверніть регулятор швидкості у положення «O».
 - (P) Імпульсний режим — двигун обертається в режимі запуску/вимикання. Імпульсний режим працюватиме весь час, коли ви утримуєте регулятор у натиснутому положенні.
 - **Не знімайте чашу поки ножі не перестануть обертатись, а контроль швидкості не буде знаходитись в положення «O».**
Примітка. Якщо зняти блендер з блоку електродвигуна під час вибору швидкості, індикатор згасне і двигун зупиниться. Після встановлення блендеру на блок електродвигуна, індикатор живлення почне блимати. Перед продовженням змішування регулятор швидкості необхідно перевести в положення «O».
 - **Зверніться до розділу пошуку та усунення несправностей, якщо у вас виникли проблеми з роботою блендера.**

Як користуватися лопаткою



- 1 Встановіть кришку на чашу і зніміть ковпачок заливального отвору. **ЗАБОРОНЯЄТЬСЯ** користуватися лопаткою в чаші зі знятою кришкою.
- 2 Вставте лопатку **19** і повільно переміщайте її по колу в чаші, поки працює двигун **2**.
- 3 Користуйтеся лопаткою, щоб легше переміщати інгредієнти в чаші, не допускаючи засмічення під час роботи.

Корисні поради

- Щоби подрібнити сухі інгредієнти, поріжте їх на шматочки, витягніть ковпачок заливального отвору, а потім увімкніть прилад та послідовно додавайте по шматочку до чаші. Руку тримайте над отвором. Для отримання найкращого результату, регулярно випорожняйте чашу.
- Не рекомендується переробляти спеції, адже це може пошкодити пластикові деталі.
- Для отримання найкращих результатів рекомендується не обробляти інгредієнти довше 60 секунд. Довша робота блендера може призвести до нагрівання інгредієнтів.
- Під час приготування майонезу, покладіть усі інгредієнти до чаші, за винятком олії. Витягніть ковпачок заливального отвору. Потім увімкніть прилад та повільно додайте олію крізь отвір у кришці.
- Густі суміші, наприклад, горіхове масло чи соуси, можливо, доведеться зіскрібати. Якщо суміш важко обробляти, додайте більше рідини і використовуйте лопатку для перемішування.

Таблиця рекомендацій (Кнопки програм)

Під час виконання програми можна помітити зміну швидкості, це нормально

Програма Кнопка	Застосування/ види продуктів	Макс. Рекомендована кількість	Програма Час
Смузі 	Холодна рідина Напої і фруктові соки	2 літри	45 сек.
	Молочні коктейлі та молочні напої	1,5 літра	
	Смузі Спочатку додайте свіжі фрукти і рідкі інгредієнти (йогурт, молоко і фруктові соки). Потім додайте лід або заморожені інгредієнти (заморожені фрукти, лід або морозиво)	2 літри (1 літр рідини)	
Подрібнення льоду 	Подрібнення льоду — автоматичний імпульсний режим. Ви помітите зміну швидкості — це нормально. Заморожений фруктовий сік в льодових лотках для коктейлів	200 г (10 кубиків льоду)	30 сек.
	Заморожений фруктовий сік кубиками		
Суп 	Супові напівфабрикати	2 літри	30 сек.
	Молочні супи	1,5 літра	
	Не обробляти гарячі інгредієнти. ВИ РИЗИКУЄТЕ ОБВАРИТИСЯ: гарячі інгредієнти слід охолодити до кімнатної температури, переш ніж класти до чаші або змішувати.		

Рекомендована схема використання

Застосування/ види продуктів	Рекомендована кількість	Швидкість	Час
Мигдалеве молочко	150 г мигдалю 700 мл. холодної води	Макс.	60 сек.
Соус з авокадо	350 г йогурту 2 стиглих авокадow	Макс.	25 сек.
Хумус	400 г нуту	Макс.	30 – 60 сек. Перемішати лопаткою
Майонез	Макс. 3 яйця	Макс.	60 сек.
Фруктове пюре	300 – 500 г	Макс.	15 – 30 сек.

Догляд та чищення

- Перед чищенням вимкніть прилад, відключіть від мережі електропостачання та розберіть.

Захист від перевантаження

Блендер має захист від перевантаження, який припиняє роботу блендера, коли він перевантажений. Якщо це сталося, вимкніть блендер і від'єднайте від електромережі, а потім видаліть з чаші зайві інгредієнти. Дайте блендеру охолонути протягом декількох хвилин. Потім натисніть кнопку скидання ⁽¹³⁾, розташовану у нижній частині блока електродвигуна.

блок електродвигуна

- Протріть блок спочатку вологою, а потім сухою ганчіркою.
- Не опускайте блок електродвигуна у воду.
- Зберігайте надлишок шнура навколо блоку ⁽¹⁴⁾, розташованого на задній частині блоку електродвигуна.

Чаша з зафіксованими ножами

- 1 Залийте теплою водою, встановіть кришку чаші і кришку наливного отвору, потім включіть блендер на 20-30 секунд.
 - 2 Вилийте воду, потім промийте чашу і, якщо необхідно, очистіть її за допомогою щітки.
 - 3 Протріть, а потім дайте висохнути на повітрі.
- **Не мийте чашу у посудомийній машині.**

Кришка чаші / кришка наливного отвору / лопатка для перемішування

- Промийте вручну, потім просушіть.
- **Не мийте деталі блендеру в посудомийній машині.**

Обслуговування та ремонт

- Якщо в роботі приладу виникли будь-які неполадки, перед зверненням до служби підтримки прочитайте розділ «Усунення несправностей» в цьому посібнику або зайдіть на сайт www.kenwoodworld.com.
- Пам'ятайте, що на прилад поширюється гарантія, що відповідає всім законним положенням щодо існуючої гарантії та прав споживача в тій країні, де прилад був придбаний.
- При виникненні несправності в роботі приладу Kenwood або при виявленні будь-яких дефектів, будь ласка, надішліть або принесіть прилад в авторизований сервісний центр KENWOOD. Актуальні контактні дані сервісних центрів KENWOOD ви знайдете на сайті www.kenwoodworld.com або на сайті для вашої країни.
- Спроектовано та розроблено компанією Kenwood, Об'єднане Королівство.
- Зроблено в Китаї.



**ВАЖЛИВА ІНФОРМАЦІЯ
СТОСОВНО НАЛЕЖНОЇ
УТИЛІЗАЦІЇ ПРОДУКТУ
ЗГІДНО ІЗ ДИРЕКТИВОЮ ПРО
УТИЛІЗАЦІЮ ЕЛЕКТРИЧНОГО ТА
ЕЛЕКТРОННОГО ОБЛАДНАННЯ
(WEEE)**

Після закінчення терміну експлуатації не викидайте цей прилад з іншими побутовими відходами.

Віднесіть прилад до місцевого спеціального авторизованого центру збирання відходів або до дилера, який може надати такі послуги.

Відокремлена утилізація побутових приладів дозволяє уникнути можливих негативних наслідків для навколишнього середовища та здоров'я людини, які виникають у разі неправильної утилізації, а також надає можливість переробити матеріали, з яких було виготовлено даний прилад, що, в свою чергу, зберігає енергію та інші важливі ресурси.

Про необхідність відокремленої утилізації побутових приладів нагадує спеціальна позначка на продукті у вигляді перекресленого смітника на колесах.

Посібник із усунення несправностей

Проблема	Причина	Усунення
Блендер не працює. Світло не горить.	Немає живлення / Індикатор живлення не горить. Блокування не увімкнено. Чаша не встановлена.	Перевірте, чи блендер підключено. Перевірити, чи правильно встановлена чаша на блок електродвигуна.
Блендер не працює, але індикатор живлення світиться.	Чашу встановлено и перемикач «ON/OFF» (УВІМК./ВИМК.) знаходиться у положенні «ON» (УВІМК.), але не вибрана швидкість чи програма.	Виберіть швидкість вручну або натисніть кнопку потрібної програми.
Індикатор живлення блимає.	Після вибору змінної швидкості чашу було перевстановлено.	Поверніть регулятор швидкості в положення «0», а потім заново виберіть швидкість.
Двигун зупиняється під час роботи.	Вмикається захист від перевантаження. Блендер працює занадто довго.	Вимкніть блендер і від'єднайте від електромережі, а потім видаліть з чаші зайві інгредієнти. Дайте блендеру охолонути протягом декількох хвилин. Потім натисніть кнопку скидання  , розташовану у нижній частині блоку електродвигуна. Не використовуйте блендер більше 3 хвилин без перерви.
Результат змішування незадовільний.	Змішана суміш надто суха і засмічена. Недостатній час обробки. Блендер перевантажений.	Додайте більше рідини Використовуйте лопатку для перемішування. Збільшіть швидкість або час роботи. Коли ви отримали необхідну консистенцію, зупиніть блендер.
Інгредієнти, які знаходяться в чаші, можуть бути теплими.	Коли блендер працює довше 60 секунд, температура інгредієнтів може збільшуватися. Додано недостатньо рідини або обробка виконувалася занадто довго.	Не перевантажуйте блендер і зупиніть його, коли ви отримали необхідну консистенцію. Не перевищуйте рекомендований час роботи і використовуйте відповідну швидкість.
Якщо жоден з описаних варіантів не вирішив проблему, див. розділ "Обслуговування та ремонт".		

دليل استكشاف المشكلات وحلها

المشكلة	السبب المحتمل	الحل
المازج لا يعمل.	لا توجد طاقة/ضوء مؤشر تشغيل الطاقة لا يضيء.	تأكد من توصيل المازج بمصدر التيار الكهربائي.
إضاءة أضرار الجهاز تعمل.	لم يتم تفعيل إحكام التعشيق. لم يتم تركيب الدورق.	تأكد من تركيب الدورق على وحدة الطاقة (الموتور) بشكل صحيح.
المازج لا يعمل ولكن ضوء مؤشر توصيل الطاقة مضاء.	تم تركيب الدورق مع توجيه ذراع ON/OFF (تشغيل/إيقاف) إلى وضعية ON (التشغيل) ولكن لم يتم تحديد سرعة تشغيل أو برنامج تشغيل.	حددي سرعة التشغيل يدوياً أو اختاري أي من برامج التشغيل.
ضوء مؤشر توصيل الطاقة يومض.	تم إعادة تركيب الدورق مع عدم إعادة تحديد سرعة التشغيل.	لفي مفتاح التحكم في السرعات المتغيرة إلى الوضعية «O» ثم أعيدي تحديد سرعة التشغيل.
تتوقف وحدة الطاقة (الموتور) أثناء التشغيل.	تم تشغيل وظيفة الحماية ضد فرط التحميل.	أوقف تشغيل المازج وافصله عن مصدر التيار الكهربائي وأزيلي الكميات الزائدة من المكونات. اتركي المازج لتتخفف درجة حرارته لمدة بضع دقائق. ثم اضغطي على زر إعادة التعيين (13) الموجود في الجانب السفلي من وحدة الطاقة (الموتور).
تم تشغيل الجهاز لفترة زمنية طويلة جداً.	تم تشغيل الجهاز لفترة زمنية طويلة جداً.	لا تشغيلي الجهاز لفترة زمنية متواصلة أطول من 3 دقائق.
نتائج مزج سيئة.	الخليط جاف جداً دون وجود كمية كافية من السوائل. زمن المعالجة غير كاف. تجاوز زمن المعالجة الموصى به.	أضيفي مزيد من السوائل. استخدمي عصا التقليب. ارفعي سرعة التشغيل أو زيدي زمن المعالجة. أوقف تشغيل المازج عند حصولك على القوام المطلوب.
المكونات ساخنة داخل الدورق.	تم تشغيل المازج لفترة زمنية أطول من 60 ثانية مما أدى إلى ارتفاع درجة حرارة المكونات داخل الدورق.	لا تتجاوزي الفترة الزمنية الموصى بها للمعالجة وأوقف تشغيل المازج عند حصولك على القوام المطلوب.
تم إضافة كمية غير كافية من السوائل أو تمت معالجة الخليط لفترة زمنية طويلة جداً.	تم تشغيل المازج لفترة زمنية أطول من 60 ثانية مما أدى إلى ارتفاع درجة حرارة المكونات داخل الدورق.	لا تتجاوزي الفترة الزمنية الموصى بها للمعالجة وحددي سرعة التشغيل المناسبة.
إن لم تتم حل المشكلة التي تواجهينها من خلال الخطوات السابقة، ففي هذه الحالة راجعي قسم الصيانة ورعاية العملاء.		

الخدمة ورعاية العملاء

العناية والتنظيف

- في حالة مواجهة أية مشكلة متعلقة بتشغيل الجهاز، قبل الاتصال لطلب المساعدة، يرجى مراجعة قسم «دليل اكتشاف المشكلات وحلها» في الدليل أو زيارة موقع الويب www.kenwoodworld.com.
- يرجى الملاحظة بأن جهازك مشمول بضمان، هذا الضمان يتوافق مع كافة الأحكام القانونية المعمول بها والمتعلقة بحقوق الضمان والمستهلك في البلد التي تم شراء المنتج منها.
- في حالة تعطل منتج Kenwood عن العمل أو في حالة وجود أي عيوب، فيرجى إرساله أو إحضاره إلى مركز خدمة معتمد من KENWOOD. للحصول على معلومات محدثة حول أقرب مركز خدمة معتمد من KENWOOD، يرجى زيارة موقع الويب www.kenwoodworld.com، أو موقع الويب المخصص لبلدك.
- تصميم وتطوير Kenwood في المملكة المتحدة.
- صنع في الصين.



معلومات هامة حول الكيفية الصحيحة للتخلص من المنتج وفقاً لتوجيهات الاتحاد الأوروبي المتعلقة بنفايات المعدات الكهربائية والإلكترونية (WEEE)

- في نهاية العمر التشغيلي للجهاز، يجب عدم التخلص من الجهاز في نفايات المناطق الحضرية.
- بل يجب أخذه إلى مركز تجميع خاص بجهة محلية متخصصة في التخلص من هذه النفايات أو إلى تاجر يقدم هذه الخدمة.
- التخلص من الأجهزة المنزلية على نحو منفصل، يجنب الآثار السلبية المحتملة على البيئة والصحة والتي تنتج عن التخلص من هذه النفايات بطريقة غير مناسبة، كما أن هذه العملية تسمح باسترداد المواد المكونة الأمر الذي يتيح الحصول على وفورات كبيرة في مجال الطاقة والموارد. للتذكير بضرورة التخلص من الأجهزة المنزلية على نحو منفصل، يوجد على الجهاز صورة مشطوبة لسلة قمامة ذات عجلات.

- قومي دائماً بإيقاف الجهاز، فصله عن مصدر التيار الكهربائي وفكه قبل التنظيف.

الحماية من فرط التحميل

المزاج مزود بجهاز للحماية ضد فرط التحميل، حيث يقوم بإيقاف تشغيل المزاج في حالة فرط التحميل الزائد على وحدة الطاقة.

في حالة حدوث ذلك، أوقف تشغيل المزاج وافصله عن مصدر التيار الكهربائي وأزيلي الكميات الزائدة من المكونات.

اتركي المزاج لتنخفض درجة حرارته لمدة بضع دقائق. ثم اضغطي على زر إعادة التعيين (13) الموجود في الجانب السفلي من وحدة الطاقة (الموتور).

وحدة الطاقة (الموتور)

- قومي بمسحها بقطعة قماش رطبة، ثم تجفيفها.
- لا تقومي بغمر وحدة الطاقة (الموتور) في الماء.
- لفني السلك الزائد حول السناد (14) الموجود في الجانب الخلفي لوحدة الطاقة (الموتور).

الدورق مع الشفريات الثابتة

- ١ عبئي بماء دافئ، ركبي غطاء فتحة التعبئة والغطاء العلوي، ثم شغلي الجهاز لمدة ٢٠ إلى ٣٠ ثانية.
- ٢ أفرغي الدورق ثم اشطفيه، إذا كانت هناك حاجة إلى مزيد من التنظيف، استخدم الفريشة.
- ٣ امسحيه واتركيه يجف في الهواء.
- لا تغسلي الدورق في غسالة الأطباق.

الغطاء العلوي/غطاء فتحة التعبئة/عصا التقليب

- تغسل باليد، ثم تجفف.
- لا تضعي أي من الأجزاء في غسالة الأطباق.

جدول الاستخدامات الموصى بها (أضرار البرامج) سيلاحظ تغير في سرعة التشغيل أثناء البرامج - هذا أمر طبيعي.			
زمن البرنامج	السعة القصوى الموصى بها	الاستخدام/أنواع الطعام	زر البرنامج
٤٥ ثانية	٢ لتر	سوائل باردة المشروبات وعصير الفواكه	المشروبات ذات الرغوة 
	١,٥ لتر	الحليب المخفوق والمشروبات التي يدخل الحليب في تكوينها	
	٢ لتر (١ لتر من السوائل)	المشروبات المرطبة ضعي الفواكه الطازجة والمكونات السائلة أولاً (بما في ذلك، الزبادي والحليب وعصائر الفواكه) ثم أضيفي الثلج أو المكونات المجمدة (بما في ذلك، الفواكه المجمدة والثلج أو الآيس كريم).	
٣٠ ثانية	٢٠٠ غرام (١٠ مكعبات ثلج)	جرش الثلج - تشغيل نبضي تلقائي. سيلاحظ تغير في سرعة التشغيل - هذا أمر طبيعي. مكعبات عصير فواكه مجمدة	جرش الثلج 
٣٠ ثانية	٢ لتر	حساء اللحوم	الحساء 
	١,٥ لتر	الحساء المحضر مع الحليب	
لا تستخدمى مكونات ساخنة أثناء التحضير. مخاطر التعرض لحروق: يجب ترك المكونات الساخنة حتى تبرد وتصبح في درجة حرارة الغرفة قبل إضافتها إلى الدورق أو قبل المزج.			

جدول توصيات الاستخدام (مفتاح التحكم في السرعات المتغيرة)			
الوقت	السرعة	الكمية الموصى بها	الاستخدام/أنواع الطعام
٦٠ ثانية	السرعة القصوى (Max)	١٥٠ غرام لوز ٧٠٠ مللي ماء بارد	حليب اللوز
٢٥ ثانية	السرعة القصوى (Max)	٣٥٠ غرام زبادي ٢ ثمرة أفوكادو ناضجة	مغموس الأفوكادو
٦٠ - ٣٠ ثانية عصا التقليب	السرعة القصوى (Max)	٤٠٠ غرام حمص	الحمص
٦٠ ثانية	السرعة القصوى (Max)	حد أقصى ٣ بيضات	المايونيز
٣٠ - ١٥ ثانية	السرعة القصوى (Max)	٣٠٠ إلى ٥٠٠ غرام	مهروسات الفواكه

- عند تحضير المايونيز، ضعي كل المكونات في المازج عدا الزيت. أزيل غطاء فتحة التعبئة. ثم صبّي الزيت بطريقة بطيئة من خلال الفتحة الموجودة في الغطاء العلوي أثناء تشغيل الجهاز.
- قد تحتاج الخلطات السمكية مثل الزبدة والمغموسات إلى كشط جوانب الدورق. إذا وجدت صعوبة في تحضيرها، أضيفي المزيد من السوائل واستخدمي عصا التقليب.
- حدي سرعة التشغيل يدوياً عن طريق لف مفتاح التحكم في السرعات المتغيرة ⑧ لحين تحديد السرعة المطلوبة. في نهاية عملية المزج، أعيدي مفتاح التحكم في السرعات المتغيرة إلى الوضعية «O» قبل إزالة المازج.
- التشغيل النبضي (P) - يشغل الموتور بطريقة ترددية تشغيل/إيقاف. تعمل وظيفة التشغيل النبضي طالما تم الضغط مع الاستمرار على ذراع التشغيل النبضي.
- لا ترفعي الدورق عن وحدة الطاقة قبل توقف الشفرات عن الحركة وإعادة مفتاح التحكم في السرعة إلى الموضع زيس.
- ملاحظة: في حالة إزالة المازج عن وحدة الطاقة (الموتور) أثناء تحديد سرعة تشغيل، ففي هذه الحالة سوف ينطفئ ضوء المؤشر الضوئي ويتوقف الموتور. عند إعادة المازج إلى وحدة الطاقة (الموتور) يومض ضوء مؤشر توصيل الطاقة. في هذه الحالة يجب توجيه مفتاح التحكم في السرعات المتغيرة إلى الوضعية «O» قبل متابعة عملية المزج.
- راجعي قسم اكتشاف المشكلات وحلها في حالة ما إذا واجهت أية مشكلات مع تشغيل الخلاط.

استخدام عصا التقليب

- ١ ركبي الغطاء العلوي على الدورق وأزيلي فتحة التعبئة. لا تستخدم عصا التقليب في الدورق دون تركيب الغطاء العلوي.
- ٢ أدخل عصا التقليب ⑩ وحركها داخل الدورق في حركة دائرية بطيئة أثناء تشغيل الموتور ②.
- ٣ استخدم عصا التقليب للمساعدة في تحريك المكونات حول الدورق وتجنب حدوث أي تعلق للمكونات أثناء المعالجة.

ملاحظات مفيدة

- لمزج مكونات جافة - قطعها إلى أجزاء صغيرة ثم أزيل غطاء فتحة التعبئة وأسقطها قطعة تلو الأخرى أثناء تشغيل الجهاز. أبق يدك فوق الفتحة. للحصول على أفضل النتائج أفرغي المحتويات بشكل منتظم.
- لا يوصى بطحن التوابل فقد تؤدي إلى إحداث أضرار بالأجزاء البلاستيكية.
- للحصول على أفضل النتائج، لا تعالجي المكونات لفترة زمنية أطول من ٦٠ ثانية. قد يتسبب استخدام المازج لفترة زمنية أطول من المحددة إلى ارتفاع درجة حرارة المكونات.

- قد يؤدي سوء استخدام المازج إلى حدوث إصابات.
- يمكن استخدام الأجهزة من قبل أشخاص ذوي قدرات جسدية أو حسية أو عقلية منخفضة وممن هم دون خبرة أو معرفة باستخدام الأجهزة في حالة منحهم التعليمات الخاصة بالاستخدام أو الإشراف عليهم بحيث يمكنهم استخدامه بطريقة آمنة مع إدراك المخاطر التي تنطوي على استخدام الجهاز.
- استخدامي الجهاز فقط في الاستخدامات المنزلية المخصص لها. لن تتحمل شركة Kenwood أية مسؤولية في حالة استخدام الجهاز بطريقة غير صحيحة أو عدم الامتثال للتعليمات المذكورة.

استخدام المازج

- ١ ضعي المكونات داخل الدورق.
- ٢ ركبي غطاء فتحة التعبئة في الغطاء العلوي ولفيه في اتجاه عقارب الساعة لإحكام غلقه في موضعه ①.
- ٣ ركبي الغطاء العلوي في الدورق بالضغط عليه لأسفل حتى يستقر في موضعه.
- ٤ ركبي المازج على وحدة الطاقة (الموتور) ⑤.

- لن يعمل الجهاز في حالة تركيب المازج بشكل غير صحيح.

- ٥ وصلي الجهاز بمصدر التيار الكهربائي، عندئذ يبقى ضوء مؤشر توصيل الطاقة ⑥ غير مضاء طالما كان الجهاز على وضعية «OFF» (إيقاف) أو في حالة عدم تركيب الدورق.

- ٦ اختاري أي من الخيارات التالية وراجعى جدول توصيات الاستخدام:

- أزرار البرامج - ادفعي ذراع ON/OFF (تشغيل/إيقاف) ⑨ لأسفل

- في اتجاه وضعية «ON» (التشغيل)

- عندئذ يضيء مؤشر توصيل الطاقة ⑥

- وأزرار البرامج الثلاثة. اضغطي على زر البرنامج المطلوب، عندئذ تنطفئ إضاءة

- أزرار البرامج الأخرى ويبدأ تشغيل البرنامج المحدد. يتوقف المازج تلقائياً

- عند انتهاء زمن البرنامج المحدد. إذا أردتي إيقاف المازج قبل انتهاء زمن

- البرنامج المحدد، اضغطي على زر البرنامج المحدد مرة أخرى.

قبل توصيل الجهاز بمصدر التيار الكهربائي

- يجب التأكد من تماثل مواصفات المصدر الكهربائي مع المواصفات الموضحة على الجانب السفلي للجهاز.
- يتوافق هذا الجهاز مع تنظيمات الاتحاد الأوروبي 2004/1935 المتعلقة بالمواد والأجسام المتلامسة مع الأطعمة.

قبل استخدام جهاز Kenwood

- اغسلي الأجزاء المسموح بغسلها: راجعي قسم (العناية والتنظيف).

دليل الرسم التوضيحي

- ① غطاء فتحة التعبئة
- ② غطاء
- ③ الدورق
- ④ شفرات ثابتة
- ⑤ وحدة الطاقة (الموتور)
- ⑥ ضوء مؤشر توصيل الطاقة
- ⑦ ذراع التشغيل النبضي
- ⑧ مفتاح التحكم في السرعات المتغيرة
- ⑨ ذراع ON/OFF (تشغيل/إيقاف)
- ⑩ زر برنامج الحساء
- ⑪ زر برنامج الحساء
- ⑫ زر برنامج المشروبات ذات الرغوة
- ⑬ زر إعادة التعيين الخاص بوظيفة الحماية من فرط التحميل
- ⑭ مكان لف السلك
- ⑮ زر التعشيق
- ⑯ عصا التقليب

- عند إزالة المازج عن وحدة الطاقة (الموتور)، انتظري حتى تتوقف الشفرات تماماً عن الحركة.
- يحذر تشغيل المازج فارغاً.
- لا تقومي بإجراء عملية مزج متجاوزة الحد الأقصى للسعة المحددة في جدول السرعات الموصى بها.
- لضمان إطالة عمر المازج، لا تشغيله لفترة أطول من ٣ دقائق. استمرارية معالجة المزيد من المكونات لفترة زمنية أطول قد يتسبب في تلف الجهاز.
- يجب تشغيل الخلاط فقط مع تركيب الغطاء العلوي في موضعه.
- يجب تركيب الغطاء العلوي الخاص بالمازج عند استخدام عصا التقليب داخل الدورق.
- استخدمني فقط عصا التقليب ⑩ لمعالجة المكونات الباردة، وتجنب الارتفاع المفرط في درجة حرارة الجهاز، لا تشغيله لفترة زمنية أطول من ٦٠ ثانية.
- بالنسبة لوصفات المشروبات المخفوقة ذات الرغوة - لا تمزجي المكونات المجمدة التي تحولت إلى كتلة صلبة أثناء التجميد، ولكن هشميها إلى أجزاء قبل إضافتها إلى الدورق.
- لا تستخدمني المازج في معالجة التوابل الصلبة مثل جوزة الطيب أو جذور الكركم فقد تتسبب في تلف المازج.
- لا تستخدمني المازج كحاوية تخزين. حافظي على الدورق فارغاً قبل وبعد الاستخدام.
- استخدمني المازج دائماً على سطح آمن وجاف.
- لا تضعي الجهاز على أو بالقرب من موقد غازي ساخن أو شعلة كهربائية أو في أي مكان يتلامس فيه الجهاز مع جهاز ساخن.
- يجب الإشراف على الأطفال للتأكد من عدم عبثهم بالجهاز.
- لا يجوز استخدام هذا الجهاز من قبل الأطفال.
- احتفظي بالجهاز والسلك الكهربائي بعيداً عن متناول الأطفال.

لسلامتك

- اقرئي التعليمات التالية واحتفظي بها في المتناول للاستخدامات المستقبلية المرجعية.
- أزيلِي مكونات التغليف وأية ملصقات.
- في حالة تلف السلك الكهربِي، يجب استبداله لأسباب متعلقة بالسلامة من قبل KENWOOD أو مركز صيانة معتمد من قبل KENWOOD.
- لا تستخدمِي مكونات ساخنة أثناء التحضير.
- مخاطر التعرض لحروق: يجب ترك المكونات الساخنة حتى تبرد وتصبح في درجة حرارة الغرفة قبل إضافتها إلى الدورق أو قبل المزج.
- قومي بإيقاف تشغيل الجهاز وفصله عن مصدر التيار الكهربِي:
 - قبل تركيب وإزالة الأجزاء
 - في حالة عدم الاستخدام؛
 - قبل التنظيف.
- افصلي الجهاز عن مصدر التيار الكهربِي دائماً قبل وضع يديك أو أدوات المائدة في الدورق.
- توخي الحذر دائماً عند التعامل مع وحدة الشفرات وتجنبِي لمس حافة القطع الخاصة بالشفرات أثناء التنظيف.
- يحذر تعرض وحدة الطاقة (الموتور) ، السلك الكهربِي أو قابس التوصيل للماء.
- يحذر استخدام الجهاز في حالة تلفه. يجب فحص الجهاز أو إصلاحه: راجعي قسم "الصيانة ورعاية العملاء".
- يحذر استخدام أية ملحقات غير معتمدة.
- لا تتركِي الجهاز دون ملاحظة أثناء تشغيله.