

# Vaporetto Lecoaspira 707

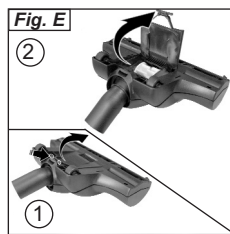

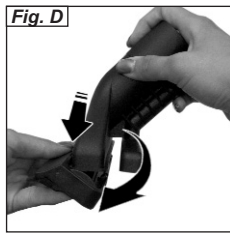

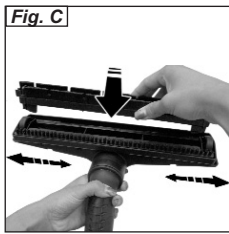
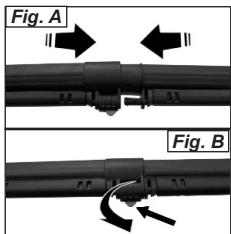
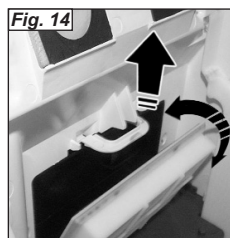
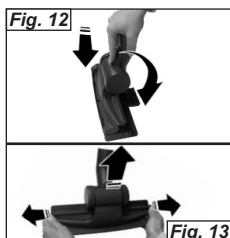
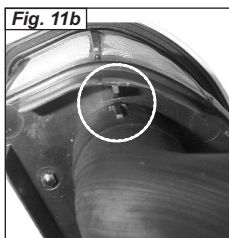
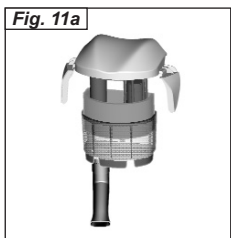
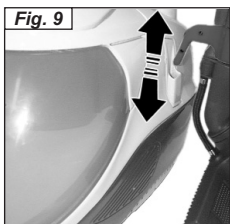
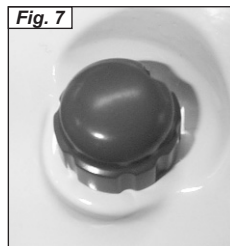
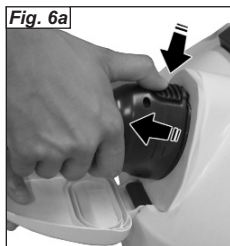
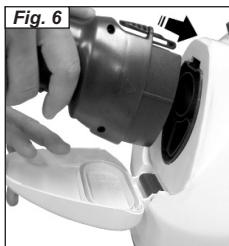
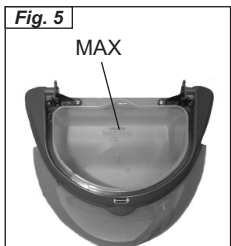
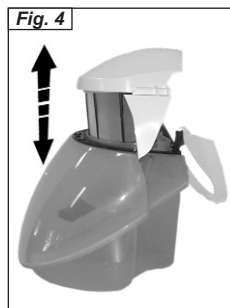
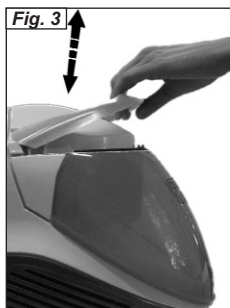
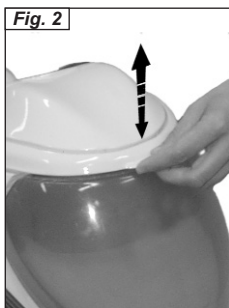
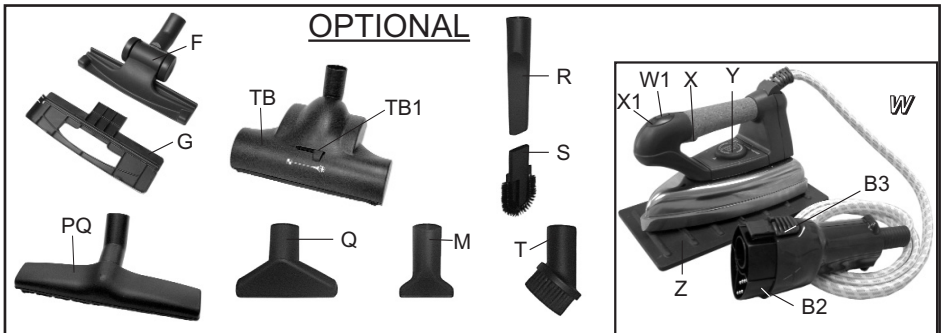
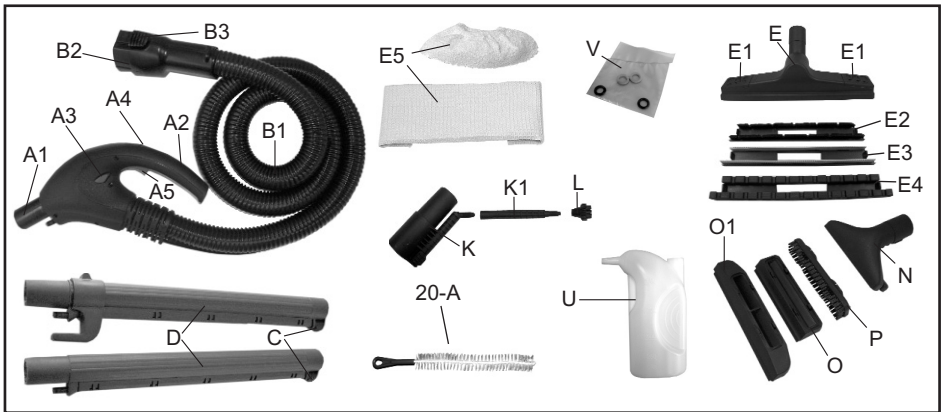
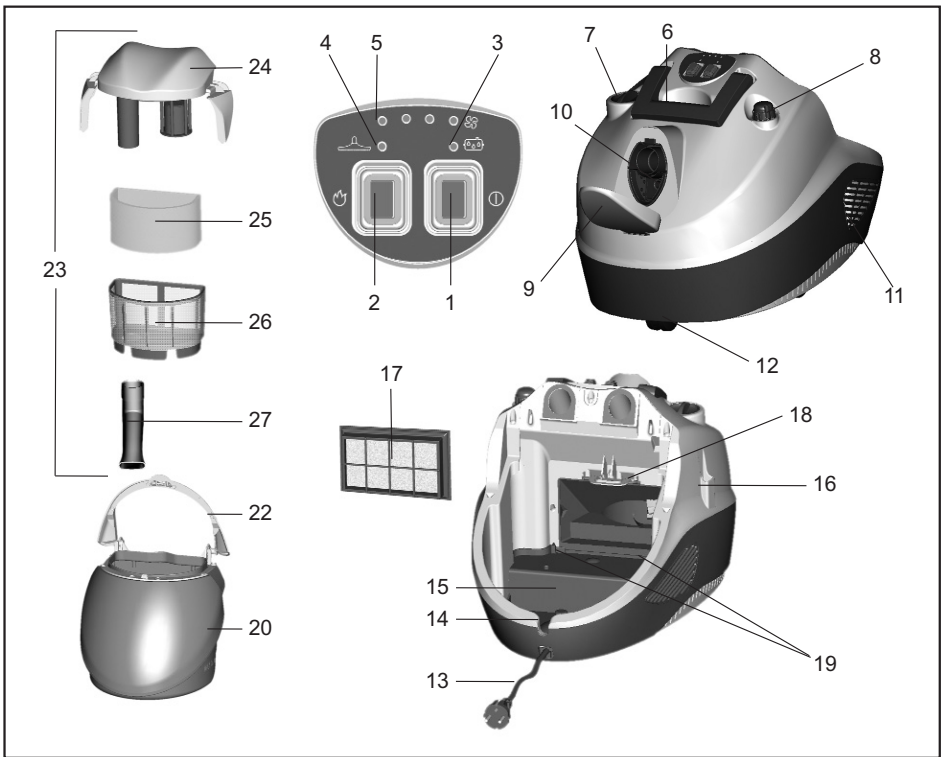

## LECOASPIRA 707

## LEGENDA

- 1) Interruttore generale
- 2) Interruttore caldaia
- 3) Spia mancanza acqua
- 4) Spia pressione
- 5) Indicatori luminosi aumento aspirazione
- 6) Maniglia trasporto
- 7) Tappo serbatoio
- 8) Manopola regolazione vapore
- 9) Sportello presa monoblocco
- 10) Presa monoblocco
- 11) Griglia uscita aria
- 12) Ruote piroettanti
- 13) Cavo alimentazione
- 14) Sede passaggio cavo alimentazione
- 15) Vano alloggiamento cavo
- 16) Sede porta accessori
- 17) Filtro Hepa
- 18) Leva sgancio Filtro Hepa
- 19) Sedi alloggiamento Filtro Hepa
- 20) Secchio di raccolta
- 21) Livello MAX (fig. 5)
- 22) Maniglia secchio di raccolta
- 23) Gruppo filtro ad acqua "EcoActive Filter"
- 24) Coperchio gruppo filtro ad acqua "EcoActive Filter"
- 25) Filtro spugna sagomato
- 26) Corpo filtro con retina microforata
- 27) Tubo a gomito

## LEGENDA ACCESSORI

- A1) Innesto accessori
- A2) Impugnatura
- A3) Tasto di sicurezza
- A4) Pulsante aspirazione
- A5) Pulsante vapore
- B1) Guaina vapore+aspirazione
- B2) Spina monoblocco
- B3) Pulsante bloccaggio spina monoblocco
  - C) Ghiera bloccaggio accessori
  - D) Tubi prolunga vapore+aspirazione
  - E) Spazzola multiuso
- E1) Slitte bloccaggio telai
- E2) Telaio setolato
- E3) Telaio aspiraliquidi

- E4) Telaio per moquette
- E5) Panni cotone
- K) Accessorio 120° aspirazione-vapore
- K1) Lancia vapore
  - L) Spazzolini colorati 120° aspirazione-vapore
- N) Bocchetta piccola aspirazione-vapore
- O) Telaio lavavetri 130 mm per bocchetta piccola aspirazione-vapore
- O1) Telaio lavavetri 200 mm per bocchetta piccola aspirazione-vapore
  - P) Telaio setolato per bocchetta piccola aspirazione-vapore
- U) Bottiglia
- V) Guarnizioni di ricambio
- 20-A) Spazzola per pulizia secchio di raccolta

## ACCESSORI OPZIONALI

- F) Spazzola Joker
- G) Accessorio parquet
- M) Bocchetta piccola
- PQ) Spazzola parquet
  - Q) Bocchetta
  - R) Lancia
  - S) Pennello per termosifoni
  - T) Pennello per aspirazione
- TB) Turbo spazzola
- TB1) Selettore tipo superficie
  - W) Ferro da stiro
- W1) Tasto inserimento getto continuo
  - X) Pulsante richiesta vapore
- X1) Spia riscaldamento ferro
  - Y) Manopola regolazione temperatura
  - Z) Tappetino poggia ferro



Prima di utilizzare l'apparecchio, leggere attentamente le presenti istruzioni d'uso.

*Gentile cliente,*

*Vogliamo ringraziarla per la fiducia accordataci preferendo un prodotto Polti.*

*Scegliendo Vaporetto Lecoaspira, Lei ha pensato all'igiene della sua casa e alla salute della sua famiglia, perché Vaporetto Lecoaspira consente di pulire tutte le superfici lavabili della casa con la forza del vapore, di sciogliere e raccogliere lo sporco e di imprigionare nell'acqua polveri, acari ed allergeni.*

*Grazie all'esclusivo filtro EcoActive-Filter, una volta finite le operazioni di pulizia, si potrà versare l'acqua sporca senza pericolo di spargere polvere ovunque.*

*Il sistema di filtraggio si completa con il Filtro Hepa, che trattenendo le particelle fini, consente un'accurata pulizia dell'aria in uscita.*

*La nuova impugnatura rende Vaporetto Lecoaspira più confortevole da utilizzare e la completa dotazione di accessori Le consentirà di affrontare i problemi di pulizia risolvendoli senza fatiche e perdite di tempo.*

*I comandi dell'apparecchio sono presenti sull'impugnatura per avere un controllo immediato senza doversi chinare.*

*Con Vaporetto Lecoaspira potrà decidere se utilizzare il vapore e l'aspirazione assieme per pulizie complete, solo l'aspirazione per una efficiente raccolta delle polveri o solo il vapore per pulizie specifiche.*

*Lecoaspira consente inoltre un significativo risparmio energetico grazie alla nuova caldaia in alluminio che permette di distribuire al meglio il calore e raggiungere più in fretta la pressione necessaria alla generazione del vapore*

### **Cosa è l'EcoActive-Filter**

*L'EcoActive-Filter è il rivoluzionario filtro ad acqua brevettato da Polti.*

*EcoActive-Filter usa la naturale forza purificatrice dell'acqua per imprigionare lo sporco, impedendo il fastidioso contatto con la polvere e le dannose dispersioni di polvere nell'ambiente. È proprio il flusso d'acqua contenuta nello speciale filtro e il suo gorgoglio che rendono le pulizie con Vaporetto Lecoaspira ancora più efficaci.*



*Questo apparecchio è conforme alla direttiva 2004/108/CE (EMC) e alla direttiva 2006/95/CE (bassa tensione).*

POLTI S.p.A. si riserva la facoltà di introdurre le modifiche tecniche e costruttive che riterrà necessarie, senza obblighi di preavviso.

**AVVERTENZE****CONSERVARE QUESTO MANUALE DI ISTRUZIONI**

- Prima di utilizzare l'apparecchio, leggere attentamente le presenti istruzioni d'uso.
- Ogni utilizzo difforme dalle presenti avvertenze invaliderà la garanzia.
- L'impianto elettrico a cui è collegato l'apparecchio dovrà essere realizzato in conformità alle leggi vigenti.
- Prima di collegare l'apparecchio, accertarsi che la tensione di rete corrisponda a quella indicata sui dati di targa dall'apparecchio e che la presa di alimentazione sia munita di messa a terra.
- Spegnerne sempre l'apparecchio attraverso l'apposito interruttore prima di scollegarlo dalla rete elettrica.
- Se l'apparecchio dovesse restare inutilizzato, si raccomanda di staccare la spina di alimentazione dalla rete elettrica. Non lasciare mai l'apparecchio incustodito quando è collegato alla rete.
- Prima di effettuare qualunque operazione di manutenzione, spegnere sempre l'apparecchio e staccare sempre la spina di alimentazione dalla rete elettrica.
- Non staccare il cavo di alimentazione tirandolo, ma estrarre la spina per evitare danni alla presa.
- Non permettere che il cavo di alimentazione subisca torsioni, schiacciature o stramenti o entri in contatto con superfici affilate o riscaldate.
- Non utilizzare l'apparecchio se il cavo alimentazione o altre parti importanti dell'apparecchio sono danneggiate.
- Non utilizzare prolunghe elettriche non autorizzate dal fabbricante, che potrebbero causare danni ed incendi.
- Nel caso si rendesse necessaria la sostituzione del cavo di alimentazione, si raccomanda di rivolgersi ad un Centro di Assistenza autorizzato, in quanto è necessario un utensile speciale.
- Non toccare mai l'apparecchio con mani o piedi bagnati quando la spina è inserita.
- Non usare l'apparecchio a piedi nudi
- Non utilizzare l'apparecchio nelle immediate vicinanze di lavandini, vasche da bagno, docce o recipienti pieni d'acqua.
- Non immergere mai l'apparecchio, il cavo o le spine nell'acqua o in altri liquidi.
- E' vietato l'uso dell'apparecchio in luoghi in cui sussiste pericolo di esplosioni.
- Non utilizzare il prodotto in presenza di sostanze tossiche.
- Non posare l'apparecchio caldo su superfici sensibili al calore.
- Non lasciare l'apparecchio esposto ad agenti atmosferici.
- Non posizionare l'apparecchio vicino a fornelli accesi, stufe elettriche, o comunque vicino a fonti di calore.
- Non esporre l'apparecchio a temperature estreme
- Non permettere che l'apparecchio venga utilizzato da bambini o da persone che non ne conoscono il funzionamento.
- Non premere con eccessivo vigore i tasti ed evitare di usare oggetti appuntiti come penne ed altro.
- Appoggiare sempre l'apparecchio su superfici stabili.
- In caso di caduta ed in presenza di segni di danneggiamento, è necessario non utilizzare l'apparecchio e portarlo in un centro di assistenza.
- In caso di guasto o malfunzionamento, spegnere l'apparecchio e non tentare mai di smontarlo, ma rivolgersi ad un centro assistenza autorizzato.
- Per non compromettere la sicurezza dell'apparecchio, in caso di riparazioni o per la sostituzione di accessori utilizzare esclusivamente ricambi originali.
- Non avvolgere il cavo di alimentazione attorno all'apparecchio e in nessun modo quando l'apparecchio è caldo.
- Non aspirare acidi e solventi che potrebbero causare seri danni all'apparecchio e soprattutto non aspirare polveri o liquidi esplosivi, che a contatto con le parti interne dell'apparecchio potrebbero causare esplosioni.
- Non aspirare sostanze tossiche.
- Non aspirare oggetti in fiamme o incandescenti, come tizzoni, cenere ed altri materiali in fase di combustione.
- Per il secchio di raccolta è possibile utilizzare normale acqua del rubinetto.
- Non aspirare materiali come gesso, cemento ecc. che al contatto con l'acqua si solidificano e possono compromettere il funzionamento dell'apparecchio.
- Durante il riempimento d'acqua si raccomanda di spegnere la macchina e disinserire la spina di alimentazione
- E' necessario che l'apparecchio durante il fun-

zionamento venga mantenuto in posizione orizzontale

- Non dirigere il getto di vapore su apparecchiature elettriche e/o elettroniche.
- Lasciar raffreddare l'apparecchio prima di procedere alla pulizia dello stesso.
- Prima di riporre l'apparecchio, accertarsi che sia raffreddato completamente.
- Questo apparecchio è dotato di dispositivi di sicurezza per la cui sostituzione è richiesto l'intervento di un tecnico autorizzato.
- Non dirigere mai il getto di vapore verso persone, animali e detriti.
- Non toccare mai con le mani da vicino il getto di vapore.



**ATTENZIONE:**  
**Pericolo di scottatura!**

- Non mettere alcun detergente o sostanza chimica nella caldaia. L'acqua per la sua natura contiene magnesio, sali minerali e altri depositi che favoriscono la formazione di calcare. Per evitare che questi residui possano causare inconvenienti all'apparecchio, la soluzione ideale è rappresentata dall'utilizzo di KALSTOP FP 2003, uno speciale decalcificante a base naturale che polverizza il calcare. In questo modo, si evitano le incrostazioni e si proteggono le pareti in metallo della caldaia. KALSTOP è in vendita presso tutti i negozi di piccoli elettrodomestici, i centri assistenza Polti oppure è ordinabile presso il nostro numero verde. In alternativa, è consigliabile usare una miscela composta al 50% di acqua del rubinetto e al 50% di acqua demineralizzata.
- **Si consiglia di utilizzare soltanto prodotti originali Polti in quanto prodotti di altre marche potrebbero non essere idonei all'utilizzo negli apparecchi Polti e potrebbero causare spiacevoli danni.**
- **Non utilizzare assolutamente acqua distillata o acque profumate.**
- Nel caso si stirasse da seduti, prestare cura che il getto di vapore non sia diretto verso le proprie gambe. Il vapore potrebbe causare delle scottature
- Stirate solo su sostegni resistenti al calore e che lascino permeare il vapore.
- In caso di sostituzione del tappetino poggiaferro utilizzare solo ricambi originali.
- Accertarsi, prima di collegare l'apparecchio alla

corrente, che il tasto di emissione continua di vapore non sia inserito.

- Il ferro deve essere usato e riposto su una superficie stabile.
- Nel riporre il ferro sul suo supporto, assicurarsi che la superficie su cui è posizionato il supporto sia stabile.
- Questo apparecchio non è adatto all'uso da parte di persone (inclusi i bambini) con capacità fisiche, sensoriali o mentali ridotte, o non aventi l'esperienza o conoscenza necessarie, a meno che non siano sorvegliati o non abbiano ricevuto istruzioni sull'uso dell'apparecchio da una persona responsabile della loro sicurezza.
- Sorvegliare i bambini per assicurarsi che non giochino con l'apparecchio.
- L'apparecchio non può essere utilizzato se ha subito una caduta, se ha segni visibili di danni o se ha perditte.
- Se il cavo di alimentazione è danneggiato, esso deve essere sostituito dal costruttore o dal suo servizio assistenza tecnica o comunque da una persona con qualifica simile, in modo da prevenire ogni rischio.

**USO CORRETTO DEL PRODOTTO**

Questo apparecchio è destinato all'uso domestico come generatore di vapore e come aspiratore di liquidi e solidi secondo le descrizioni ed istruzioni riportate in questo manuale. Si prega di leggere attentamente queste istruzioni e di conservarle; Le potrebbero essere utili in futuro.

**Polti S.p.A. declina tutte le responsabilità in caso di incidenti derivanti da un utilizzo di questo apparecchio non conforme alle presenti istruzioni d'uso.**

**ATTENZIONE**

**INFORMAZIONE AGLI UTENTI**

ai sensi dell'articolo 13 del decreto Legislativo 25 luglio 2005, n. 15 di "Attuazione delle Direttive 2002/95/CE, 2002/96/CE e 2003/108/CE, relative alla riduzione dell'uso di sostanze pericolose nelle apparecchiature elettriche ed elettroniche, nonché allo smaltimento dei rifiuti"



Il simbolo del cassonetto barrato riportato sull'apparecchio indica che il prodotto, alla fine della propria vita utile, deve essere raccolto separatamente

dagli altri rifiuti.

L'utente dovrà, pertanto, conferire l'apparecchiatura giunta a fine vita agli idonei centri di raccolta differenziata dei rifiuti elettronici ed elettrotecnici, oppure riconsegnarla al rivenditore al momento dell'acquisto di una nuova apparecchiatura di tipo equivalente, in ragione di uno a uno.

L'adeguata raccolta differenziata per l'avvio successivo dell'apparecchio dismesso al riciclaggio, al trattamento e allo smaltimento ambientalmente compatibile contribuisce ad evitare possibili effetti negativi sull'ambiente e sulla salute e favorisce il riciclo dei materiali di cui è composta l'apparecchiatura.

Lo smaltimento abusivo del prodotto da parte del detentore comporta l'applicazione delle sanzioni amministrative previste dalla normativa vigente.

### PREPARAZIONE ALL'USO

- Svitare il Tappo chiusura serbatoio autor riempimento (7) (Fig. 1) e riempire il serbatoio con circa 560 cc di normale acqua utilizzando l'apposita bottiglia (U).

È possibile utilizzare normale acqua di rubinetto. Tuttavia, dato che l'acqua contiene per sua natura il calcare che a lungo andare potrebbe causare incrostazioni, si consiglia di utilizzare una miscela al 50% di acqua di rubinetto e 50% acqua demineralizzata. Per utilizzare solo acqua di rubinetto evitando la formazione di calcare, si raccomanda l'utilizzo dello speciale decalcificante a base naturale **KALSTOP FP 2003**.

- **Si consiglia di utilizzare soltanto prodotti originali Polti in quanto prodotti di altre marche potrebbero non essere idonei all'utilizzo negli apparecchi Polti e potrebbero causare spiacevoli danni.**
- **Non utilizzare assolutamente acqua distillata o acque profumate.**
- Riavvitare il tappo (7) con attenzione.
- Sollevare la maniglia secchio di raccolta (22) sganciandola dalla propria sede (Fig. 2) ed estrarre il contenitore (20) (Fig. 3).
- Ruotare la maniglia secchio di raccolta (22) come indicato in figura 4, in modo da poter estrarre il gruppo filtro ad acqua "Eco Active-Filter" (23).
- Riempire il secchio di raccolta (20) con circa 1,2 l di semplice acqua del rubinetto fino a co-

prire l'indicatore MAX (21) come in fig.5.

- Reinserire il gruppo filtro (23) nel secchio di raccolta (20) riportandolo in posizione iniziale.
- Riposizionare il secchio di raccolta in maniera inversa a come precedentemente operato.
- Accompagnare la maniglia (22) fino ad agganciarla alla sede presente sul secchio di raccolta (20).

### FUNZIONAMENTO

- Aprire lo sportello della presa monoblocco (9); inserire la spina monoblocco (B2) spingendola, senza premere il pulsante, fino a quando si avverte lo scatto del meccanismo di aggancio, quindi controllarne la saldezza (fig. 6).
- Per scollegare la spina monoblocco (B2) dall'apparecchio, premere il pulsante (B3) e tirare il monoblocco in modo da separarlo dall'apparecchio (fig. 6a).
- Collegare la spina ad una presa di corrente idonea.

### Funzionamento con vapore + aspirazione

- Premere l'interruttore generale (1): il primo livello degli indicatori di aspirazione (5) inizierà a lampeggiare.
- Premere il pulsante accensione caldaia (2) che si illuminerà.
- Attendere che la spia pressione (4) si accenda. A questo punto Vaporetto Lecoaspira è pronto per poter generare vapore.
- Premere il pulsante (A4) sull'impugnatura (A2). Inizierà a funzionare l'aspirazione alla minima velocità ed il primo stadio dell'indicatore luminoso (5) da lampeggiante diventerà fisso. Per il corretto uso dell'aspirazione leggere il capitolo "Regolazione aspirazione/spegnimento".

**Nota:** l'impugnatura (A2) è dotata del tasto di sicurezza (A3) che impedisce l'attivazione accidentale dell'erogazione di vapore da parte dei bambini o persone che non ne conoscono il funzionamento. Nel caso si dovesse lasciare momentaneamente incustodita la guaina mentre l'apparecchio è attivato, si raccomanda di portare il tasto di sicurezza (A3) nella posizione di fermo. Per riprendere l'erogazione riportare il tasto in posizione iniziale.

- Premendo il pulsante vapore (A5) sull'impugnatura potrete erogare vapore. Contemporaneamente, premendo il pulsante aspirazione (A4), potrete anche comandare l'aspirazione.



## LECOASPIRA 707

### Funzionamento solo aspirazione

- Nel caso si volesse utilizzare solo l'aspirazione, premere l'interruttore generale (1) e il primo livello degli indicatori di aspirazione (5) inizierà a lampeggiare.
- Premendo il pulsante (A4) sull'impugnatura (A2), inizierà a funzionare l'aspirazione alla minima velocità ed il primo stadio dell'indicatore luminoso (5) da lampeggiante diventerà fisso. Per il corretto uso dell'aspirazione leggere il capitolo "Regolazione aspirazione/spegnimento".

### Funzionamento solo Vapore

- Premere l'interruttore generale (1). Il primo livello degli indicatori di aspirazione (5) inizierà a lampeggiare.
- Premere il pulsante accensione caldaia (2), che si illuminerà.
- Attendere che la spia pressione (4) si accenda. A questo punto Vaporetto Lecoaspira è pronto per poter generare vapore.
- Premendo il pulsante vapore (A5) sull'impugnatura potrete erogare vapore.
- Se si deciderà di non utilizzare più il vapore, potrete spegnere la caldaia premendo il pulsante spegnimento caldaia (2).

### RIEMPIMENTO DELLA CALDAIA

Grazie al sistema di autoriempimento non è più necessario fermarsi e attendere per riempire nuovamente d'acqua la caldaia.

Quando l'acqua dentro la caldaia è al minimo, automaticamente la sonda di livello richiede acqua al serbatoio azionando una pompa e riempiendo la caldaia.

La mancanza acqua nel serbatoio autoriempimento, verrà visualizzata dalla spia (3) e segnalata da un avvisatore acustico.

Per continuare ad operare sarà sufficiente procedere come descritto nel paragrafo "Preparazione all'uso".

### REGOLAZIONE DEL FLUSSO DI VAPORE

Vaporetto Lecoaspira Le consente di ottimizzare il flusso di vapore, agendo sulla manopola di regolazione (8) (Fig. 7).

Per ottenere un flusso maggiore ruotare la manopola in senso orario. Ruotando in senso anti orario il flusso diminuisce.

*Vapore forte:*

per rimuovere incrostazioni, macchie, unto e per igienizzare;

*Vapore normale:*

per moquette, tappeti, vetri, pavimenti;

*Vapore delicato:*

per vaporizzare piante, pulire tessuti delicati, tappezzerie, divani, ecc.

### REGOLAZIONE ASPIRAZIONE/SPEGNIMENTO

Potete regolare la potenza aspirante in base al tipo di superficie da trattare: i numeri si riferiscono alle indicazioni presenti sul pannello comandi.

1 per tende

2 per divani e cuscini

3 per tappeti

4 per pavimenti duri e raccolta liquidi

### Utilizzo dei comandi aspirazione

Con una semplice pressione sul pulsante aspirazione (A4) potrete iniziare ad aspirare.

Tenendo premuto il pulsante aspirazione (A4) si potrà selezionare la velocità a seconda del tipo di superfici da dover trattare. Aumentando la potenza di aspirazione si accenderà un indicatore luminoso (5) presente sul pannello comandi; diminuendo la potenza aspirante si spegnerà un indicatore luminoso (5).

Mentre l'apparecchio è in funzione, per spegnerlo è sufficiente fare una semplice pressione sul pulsante aspirazione (A4).

**NOTA:** Quando si accende l'aspirazione, l'apparecchio riparte dalla velocità in cui era al momento dello spegnimento.

### VANO ALLOGGIAMENTO CAVO

Prima di riporre Vaporetto Lecoaspira, alloggiare il cavo alimentazione (13) nell'apposito vano (15) procedendo come descritto di seguito:

- estrarre il secchio di raccolta (20) come indicato nel capitolo "preparazione all'uso";
- avvolgere manualmente il cavo in modo uniforme e riporlo nell'apposito vano (15), facendolo passare nella sede cavo alimentazione (14) (Fig. 8);
- riporre il secchio di raccolta (20) nel suo alloggiamento facendo attenzione a posizionarlo correttamente.

## LECOASPIRA 707

UTILIZZO DEL PORTA ACCESSORI

La sede alloggiamento accessori (16) permette di fissare il tubo con montata la spazzola sul corpo dell'apparecchio.

Per agganciare il tubo all'apparecchio, fare scivolare il gancio presente sul tubo stesso nella sede porta accessori sull'apparecchio (Fig. 9).

CONNESSIONE DEGLI ACCESSORI

Tutti gli accessori di Vaporetto Lecoaspira si possono collegare direttamente all'impugnatura (A2) oppure ai tubi prolunga (D).

Per connettere gli accessori dedicati alle funzioni di aspirazione e vaporizzazione (D-E-K-N) procedere come segue:

- Posizionare la ghiera bloccaggio accessori (C) (presente su ogni accessorio) nella posizione APERTO (fig.A).
- Accoppiare all'impugnatura l'accessorio desiderato.
- Posizionare il tasto (C) nella posizione CHIUSO (fig.B).
- Verificare la saldezza della connessione.
- Sui tubi prolunga vapore+aspirazione (D) è presente un ulteriore tasto di fissaggio. Procedere come indicato in precedenza per gli altri accessori ed affrancare i tubi facendo scorrere il tasto fino alla posizione di blocco.
- Per connettere gli accessori dedicati alla sola funzione di aspirazione (F-M-Q-R-T-TB) basterà accoppiarli senza che vengano agganciati con la ghiera.
- **ATTENZIONE: in questo caso è importante disabilitare la funzione vapore inserendo la sicura (A3) in modo da evitare fuoriuscite accidentali di vapore.**

ASPIRAZIONE DI SOLIDI E LIQUIDI

Con questo prodotto si possono aspirare indifferentemente polveri o liquidi.

In ogni caso, se l'acqua nel filtro risulta molto sporca, provvedere a sostituirla come descritto nel capitolo "Svuotamento e pulizia del secchio di raccolta".

**ATTENZIONE: Quando nel secchio di raccolta (20) lo sporco aspirato raggiunge il massimo livello consentito, l'aspirazione viene automaticamente bloccata dall'apposito galleggiante di sicurezza (si avvertirà un incremento dei giri del motore).**

Dopo 10 secondi l'apparecchio andrà automati-

camente in pausa e i quattro indicatori luminosi lampeggeranno.

Spegnerne l'apparecchio e rimetterlo in funzione solo dopo aver ripristinato il livello dell'acqua nel serbatoio come descritto nel capitolo "Svuotamento e pulizia del secchio di raccolta". Un'eventuale riaccensione immediata può danneggiare il filtro uscita aria.

Per riprendere le operazioni di pulizia operare come illustrato nel capitolo "Svuotamento e pulizia del secchio di raccolta", ripristinando poi nel contenitore il livello dell'acqua.

BIOECOLOGICO

**NB NON UTILIZZARE BIOECOLOGICO O ALTRI PRODOTTI NEL SERBATOIO DEL GENERATORE VAPORE, UTILIZZARLO SOLO NEL SECCHIO DI RACCOLTA (20).**

Bioecologico è un prodotto anti-schiuma e deodorante a base di sostanze naturali che previene la formazione di schiuma nel filtro ad acqua, garantendo il corretto funzionamento dell'apparecchio. Bioecologico agisce anche come efficace deodorante durante l'utilizzo dell'apparecchio perché, diluito nel secchio di raccolta prima di utilizzare l'apparecchio e grazie alla presenza di Tea Tree e altre sostanze naturali nella sua composizione, previene la formazione di cattivi odori all'interno del secchio di raccolta e rilascia nell'ambiente un piacevole profumo di pulito.

Modalità d'impiego:

- agitare il flacone prima dell'uso e togliere il tappo;
- tenendo il flacone in verticale, premerlo in modo da riempire il dosatore fino a 5 ml. Interrompere la pressione e versare il contenuto del dosatore nel secchio di raccolta dell'apparecchio;
- aggiungere acqua secondo le istruzioni dell'apparecchio;
- Utilizzare la dose consigliata di Bioecologico ad ogni riempimento del secchio di raccolta.
- Dosaggio: 5 ml

**Nota:** un eventuale cambiamento di colore del liquido non altera la funzionalità e l'efficacia del prodotto.

Non ingerire e tenere lontano dalla portata dei bambini.

CONTIENE: Eugenol, Citral, Cinnamal\*

Contenuto del flacone: 100 ml

## LECOASPIRA 707

Bioecologico è disponibile in due diverse profumazioni:

Pino e Agrumi.

Bioecologico è in vendita presso i negozi di elettrodomestici o presso i centri di Assistenza Tecnica autorizzati Polti.

*\*A contatto diretto con la pelle può provocare reazione allergica.*

### SVUOTAMENTO E PULIZIA DEL SECCHIO DI RACCOLTA

Spegner l'apparecchio agendo sull'interruttore generale (1) e scollegare il cavo alimentazione dalla rete elettrica.

Sollevar il secchio di raccolta (20) estraendolo dalla propria sede con la maniglia contenitore (22) (Fig. 3).

Ruotare la maniglia come in Fig. 4 ed estrarre l'assieme filtro ad acqua "EcoActiveFilter" (23). Svuotare il serbatoio inclinandolo dalla parte dell'invito (Fig.10).

Tirare il tubo a gomito (27) dal corpo filtro con retina microforata (26) fino a sfilarlo (Fig. 11a).

Dividere tutti i componenti e sciacquarli sotto acqua corrente. (Se il filtro spugna presentasse delle lacerazioni procedere alla sostituzione. Per l'acquisto rivolgersi a un centro assistenza autorizzato Polti).

Nel caso si volesse continuare a lavorare, ripristinare il livello dell'acqua.

Reinserire il gruppo filtro ad acqua "EcoActiveFilter" (23), nel secchio di raccolta (20).

**ATTENZIONE:** allineare la freccia presente sul tubo a gomito (27) con la tacca di riferimento presente sul corpo filtro (26) (Fig. 11b).

Riposizionare il secchio di raccolta (20) come descritto nel capitolo "preparazione all'uso".

**Nota:** provvedere allo svuotamento del secchio di raccolta (20) prima di riporre Vaporetto Lecoaspira.

Uno dei grandi vantaggi di Vaporetto Lecoaspira è proprio la possibilità di riporlo pulito.

#### Un consiglio per la pulizia del secchio:

grazie alla possibilità di aspirare i liquidi, la pulizia del secchio del vostro Lecoaspira può essere molto semplice.

Una volta terminate le operazioni di pulizia, svuotare il secchio come descritto e riposizionarlo all'interno della propria sede sul corpo macchina.

Aspirare quindi un litro e mezzo circa d'acqua pulita attivando l'aspirazione per alcuni secondi. Il vortice d'acqua che si crea all'interno del secchio è in grado di sciacquare le pareti e rimuovere lo sporco. Il passaggio dell'acqua pulita permette di pulire anche l'interno dei tubi. Svuotare nuovamente il secchio e riporre Vaporetto Lecoaspira.

### CONSIGLI PER L'UTILIZZO DEGLI ACCESSORI

Prima di trattare a vapore pelli, tessuti particolari e superfici di legno consultare le istruzioni del fabbricante e procedere eseguendo sempre una prova su una parte nascosta o su un campione. Lasciare asciugare la parte vaporizzata per verificare che non si siano verificati cambiamenti di colore o deformazioni.

Per la pulizia di superfici in legno (mobili, porte, ecc.) e di pavimenti in cotto trattato si raccomanda di prestare particolare attenzione, in quanto un utilizzo troppo prolungato del vapore potrebbe danneggiare la cera, il lucido o il colore delle superfici da pulire.

Si consiglia pertanto di erogare il vapore su queste superfici solo per brevi intervalli, o di procedere alla pulizia mediante un panno precedentemente vaporizzato.

Su superfici particolarmente delicate (per es. materiali sintetici, superfici laccate, ecc.) si raccomanda di usare il vapore al minimo.

Per la pulizia di superfici vetrate in stagioni con temperature particolarmente basse, preriscaldare i vetri iniziando da una distanza di circa 50 cm dalla superficie. Per la cura delle Vostre piante, si consiglia di vaporizzare da una distanza minima di 50 cm.

### SPAZZOLA MULTIUSO (E)

E' consigliato l'utilizzo di questa spazzola su superfici ampie, pavimenti di ceramica, marmo, parquet, tappeti ecc., applicando i seguenti inserti di cui è dotata:

- Telaio setolato (E2), per l'utilizzo della sola funzione aspirazione.
- Telaio aspiraliquidi con inserti in gomma (E3), consigliato per il lavaggio dei pavimenti e per il recupero dell'umidità.
- Telaio per moquette con inserti rigidi (E4), indicati per moquette e tappeti.

La spazzola multiuso può essere collegata direttamente all'impugnatura oppure alla guaina tramite i tubi prolunga (D).

## LECOASPIRA 707

**MONTAGGIO INSERTI:**

Per applicare i diversi telai sulla spazzola multituoso, spostare verso l'esterno le due slitte (E1) presenti sul dorso della spazzola ed applicare il telaio più indicato per il tipo di superficie da pulire. Per bloccare il telaio spostare le due slitte (E1) verso l'interno (fig.C).

---

**ACCESSORIO 120° ASPIRAZIONE-VAPORE (K)**

---

È consigliato l'utilizzo di questo accessorio per i punti più nascosti e difficilmente raggiungibili con altri accessori. L'accessorio 120° è utilizzabile per:

- trattare le macchie su moquette o tappeti prima di passare la spazzola;
- pulire acciaio inossidabile, vetri, specchi, rivestimenti stratificati e smalti;
- pulire angoli, quali scale, infissi di finestre, stipiti di porte, profilati in alluminio;
- pulire basi di rubinetti;
- pulire persiane, radiatori, interni di vetture;
- vaporizzare su piante d'appartamento a distanza.

L'accessorio 120° può essere collegato direttamente all'impugnatura (A2) oppure può essere collegato alla guaina tramite i tubi prolunga (D). È possibile combinare con l'accessorio 120° i seguenti accessori:

- **spazzolini colorati 120° (L)**, indicati per rimuovere lo sporco incrostato da superfici molto strette, come fornelli, tapparelle, fughe delle piastrelle, sanitari, ecc..

I colori diversi consentono di utilizzare sempre il medesimo spazzolino sulla stessa superficie.

- **Lancia vapore (K1)**, indicata per raggiungere anche i punti più nascosti, ideale per la pulizia di radiatori, stipiti di porte e finestre, sanitari e persiane.

Per connettere la lancia con l'accessorio 120° basta avvitare su di esso come gli spazzolini colorati, i quali possono a loro volta essere avvitati sulla lancia.

---

**BOCCHETTA PICCOLA ASPIRA-VAPORE (N)**

---

È consigliato l'utilizzo di questo accessorio su ampie vetrate, grandi specchi, superfici lisce in generale, o per il lavaggio di superfici tessili quali divani, materassi, ecc., utilizzando i seguenti telai di cui è dotato:

- il telaio lavavetri (O) da 130 mm, per superfici lisce di dimensioni contenute;
- il telaio lavavetri da 200 mm (O1) per vetri e superfici di dimensioni più ampie;
- il telaio setolato (P) è consigliato per tappeti, scale, interni auto, superfici tessili in generale (dopo una prova su parti nascoste) e utile per rimuovere peli di animale dalle stesse superfici; alla bocchetta può essere applicata anche la cuffia in spugna (E5).

Inserire i telai e fare scorrere sulla bocchetta come mostrato in figura D.

Per il corretto impiego del lavavetri aspira-vapore procedere nel seguente modo:

- erogare uniformemente vapore sulla superficie da pulire in modo da sciogliere lo sporco.
- Premere il tergovetro in gomma contro la superficie da pulire, muovendo verticalmente dall'alto verso il basso con inserita la funzione aspirazione.

**Attenzione:** in stagioni con temperature particolarmente basse, pre-riscadare i vetri emettendo vapore a circa 50 cm di distanza dalla superficie da trattare.

---

**ACCESSORI OPZIONALI**

---

**BOCCHETTA PICCOLA (M)**

Indicata per aspirare lo sporco rimosso da superfici strette come le fughe delle piastrelle, stipiti delle porte, feritoie di tapparelle ecc..

**BOCCHETTA (Q)**

Indicata per la pulizia di superfici tessili come giunzioni dei divani, poltrone, materassi, sedili per l'auto ecc..

**PENNELLO PER ASPIRAZIONE (T)**

indicato per spolverare superfici delicate grazie alle morbide setole di cui è dotato, come cornici, libri ecc..

**LANCIA (R)**

indicata per aspirare a fondo nei punti più difficili come battiscopa, pieghe dei divani, poltrone, mobili imbottiti, sedili auto. Applicando alla punta della lancia (R) il pennello per termosifoni (S) potrete entrare facilmente all'interno delle fessure dei termosifoni e rimuovere la polvere accumulata.

## LECOASPIRA 707

**SPAZZOLA JOKER (F)**

La spazzola Joker può essere utilizzata per aspirare tutti i tipi di sporco solido o liquido ed è adatta a tutti i tipi di superficie.

**ACCESSORIO PARQUET (G)**

Questo accessorio è da utilizzare esclusivamente con la spazzola Joker.

Posizionare la spazzola joker sull'accessorio parquet come illustrato in figura 12. Applicare la spazzola all'accessorio seguendo l'indicazione della freccia in modo da farla combaciare ed agganciarla.

Per sganciare l'accessorio parquet dalla spazzola Joker, tirare verso l'esterno le due leve presenti sui lati del telaio e sollevare la spazzola. (Fig. 13).

**SPAZZOLA PARQUET (PQ)**

La spazzola parquet è progettata per la pulizia delle superfici delicate ed è dotata di setole e ruote in materiale appositamente studiato per non danneggiare le superfici.

**TURBO SPAZZOLA (TB)**

La turbo spazzola adotta un sistema a turbina che non necessita di corrente elettrica, ma utilizza la sola forza aspirante.

La turbo spazzola aumenta l'efficacia e l'efficienza nelle operazioni di aspirazione delle superfici tessili come tappeti e moquette in quanto unisce all'aspirazione un'azione meccanica di rimozione della polvere e della sporcizia (organica e inorganica) e delle fibre (capelli, peli, ecc.). L'uso della turbo spazzola sui tappeti, ravviva le fibre grazie all'azione di spazzolatura del rullo, che le allarga riuscendo ad aspirare in profondità.

La turbo spazzola, può essere utilizzata anche come una spazzola tradizionale sulle superfici dure essendo l'unica dotata di un sistema bypass che devia il flusso d'aria direttamente sul condotto di aspirazione.

Uso: Sul dorso della turbo spazzola è posizionato un cursore per adattarla ad ogni tipo di superficie: per superfici dure spostare a sinistra il cursore (**TB1**), viceversa per tappeti e moquette spostarlo a destra. Il cursore serve a regolare la velocità del sistema a turbina, con il cursore posizionato tutto a destra si avrà la massima velocità di rotazione, con il cursore tutto a sinistra invece non si avrà rotazione e la spazzola





funzionerà come una normale spazzola per pavimenti. La turbina è facilmente pulibile grazie al comodo sportellino (fig.E).

**UTILIZZO DEL FERRO DA STIRO**

**Vaporetto Lecoaspira può trasformarsi rapidamente in un sistema stirante di altissima efficacia, per stirare in minor tempo e con minor fatica. Sarà sufficiente collegare al prodotto il ferro da stiro accessorio per Vaporetto Lecoaspira (mod. PFEU0021). E' possibile acquistare il ferro accessorio presso i centri assistenza Polti e nei migliori negozi di elettrodomestici.**

- Raccordare alla spina monoblocco il ferro da stiro (**B2**) procedendo come indicato nel paragrafo "Funzionamento".

Prima di stirare un capo, è sempre opportuno verificare i simboli sull'etichetta dello stesso, con le istruzioni per il trattamento fornite dal produttore. Controllare in base alla tabella seguente il tipo di stiratura più opportuno:

	È possibile stirare a vapore. Per stirare a secco, regolare il termostato sulla posizione •••
	È possibile stirare a vapore Per stirare a secco, regolare il termostato sulla posizione ••
	Verificare la resistenza del tessuto alla stiratura al vapore oppure stirare a secco, con il termostato regolato sulla posizione •
	- non stirare - la stiratura a vapore ed i trattamenti a vapore non sono ammessi

**STIRATURA A VAPORE**

- Per la stiratura a vapore, regolare la temperatura del ferro posizionando la manopola di regolazione temperatura (**Y**) su COTONE-LINO.
- Attendere qualche minuto che la spia riscaldamento ferro (**X1**) si spenga perché la piastra del ferro raggiunga la temperatura stabilita.
- Premere il pulsante richiesta vapore (**X**) per permettere la fuoriuscita del vapore. Rilasciando il pulsante il flusso si interrompe. Durante il primo funzionamento del ferro, dalla piastra può verificarsi la fuoriuscita di qualche goccia d'acqua frammista a vapore, dovuta alla non perfetta stabilizzazione termica. Si consiglia pertanto di orientare il primo getto di vapore su uno straccio.
- Per avere un getto continuo di vapore spo-

## LECOASPIRA 707

stare in avanti il tasto (W1). Il vapore continuerà ad uscire anche rilasciando il tasto (X). Per interrompere l'erogazione, spostare indietro il tasto di inserimento getto continuo (W1).

### STIRATURA A SECCO

- Per la stiratura a secco, premere l'interruttore generale (1) regolare la temperatura del ferro ruotando la manopola (Y) sulla temperatura richiesta dal tessuto ed evidenziata anche sulla manopola stessa.

### NOTA

Quando si utilizza il ferro accessorio, è consigliabile regolare il flusso di vapore del vostro apparecchio su un livello medio, o comunque eseguire alcune prove per poter trovare l'emissione più adatta al tessuto che si intende stirare.

### IMPORTANTE

- Non lasciare il ferro da stiro incustodito mentre è in funzione.
- Stirare solo su sostegni resistenti al calore e che lascino permeare il vapore.
- Nel caso di caduta accidentale del ferro è necessario far verificare l'apparecchio ad un Centro Assistenza autorizzato perché potrebbero essersi creati dei malfunzionamenti interni che limitano la sicurezza del prodotto.
- **ATTENZIONE** nel caso si stirasse da seduti, prestare cura che il getto di vapore non sia diretto verso le proprie gambe. Il vapore potrebbe causare delle scottature.

### SANIFICATORE PER SUPERFICI STEAM DISINFECTOR (mod.PAEU0139)



Steam Disinfector è il sanificatore per superfici

domestiche che si collega al vostro Vaporetto Lecoaspira per erogare vapore surriscaldato (fino a 180°) in combinazione con la soluzione sanificante HPMed. Il sistema permette di abbattere in pochi secondi la carica batterica, fungina e virale delle superfici e dei tessuti su cui viene utilizzato al fine di prevenire il rischio di possibili infezioni. Sanificare le superfici ed i tessuti con Steam Disinfector significa limitare drasticamente il rischio di contagio derivante dalla contaminazione delle superfici.

Steam Disinfector è un'esclusiva Polti ed può essere acquistato nei migliori negozi di elettrodomestici.

### MANUTENZIONE GENERALE

Prima di qualsiasi tipo di manutenzione accertarsi che il cavo alimentazione non sia collegato alla rete elettrica.

Dopo l'utilizzo delle spazzole si consiglia di lasciare raffreddare le setole nella loro posizione naturale, in modo da evitare qualsiasi deformazione.

Verificare periodicamente lo stato delle guarnizioni che si trovano nella spina monoblocco (B2). Se necessario sostituirle con l'apposito ricambio. Effettuare lo stesso controllo anche sulle guarnizioni di connessione dei tubi prolunga (D) e dell'impugnatura (A2).

Per la pulizia esterna utilizzare semplicemente un panno umido. Evitare l'uso di solventi o detersivi che potrebbero arrecare danni alla superficie plastica.

Per la pulizia della gabbia filtro ad acqua "ECO-ACTIVE-FILTER" e per la pulizia o sostituzione del filtro spugna, procedere come descritto nel paragrafo "SVUOTAMENTO E PULIZIA DEL SECCHIO DI RACCOLTA".

### FILTRO HEPA LAVABILE

**ATTENZIONE:** il filtro in dotazione con Vaporetto Lecoaspira è lavabile. Per effettuare la pulizia, procedere nel seguente modo:

- Sganciare la maniglia secchio di raccolta (22) ed estrarre il contenitore (20) come descritto nel capitolo "PREPARAZIONE ALL'USO".
- Sollevare la leva sgancio filtro Hepa (18) ed estrarre il filtro dalla sua sede (Fig.14).
- Sciacquare sotto acqua fredda corrente il filtro. Dopo il lavaggio agitarlo delicatamente in modo da eliminare eventuali residui di sporco e l'acqua in eccesso.

**NOTA:** lasciare asciugare in modo naturale il filtro, lontano da fonti di luce e calore. E' consigliabile attendere 24 ore prima di riporre il filtro all'interno dell'apparecchio.

- In caso il filtro presentasse delle lacerazioni procedere con la sostituzione.
- Si consiglia la pulizia del filtro ogni 4 mesi.
- Per il corretto posizionamento del filtro Hepa (17) accertarsi che sia alloggiato nelle sue sedi (19) e successivamente che venga bloccato dalla leva (18) (Fig.14).

#### ATTENZIONE:

- Non pulire il filtro con la spazzola in quanto lo può danneggiare, facendo diminuire così la sua capacità filtrante.
- Non utilizzare detergente, non sfregare il filtro e non lavarlo in lavastoviglie.



Chiama questo numero al costo di Euro 0,11 al minuto IVA inclusa, i nostri incaricati saranno a disposizione per rispondere alle Sue domande e fornirLe tutte le indicazioni utili per sfruttare al meglio le qualità dei prodotti POLTI.

### RISOLUZIONE INCONVENIENTI

INCONVENIENTE	CAUSA	RIMEDIO
L'aspiratore non si avvia	Mancanza di tensione	Controllare cavo, spina e presa
Si sente funzionare in continuazione la pompa di autoriempimento caldaia	Aria nel circuito caldaia	Spegnere l'apparecchio, lasciarlo raffreddare e ripetere le operazioni del capitolo "FUNZIONAMENTO"
La potenza di aspirazione si riduce	Bocchetta, tubo flessibile di aspirazione o tubo rigido di aspirazione sono otturati.  Filtro Hepa esaurito	Pulire il filtro ed asportare eventuali ostruzioni da condotti ed accessori.  Procedere come descritto nel paragrafo "MANUTENZIONE GENERALE".
Fuoriuscita di acqua durante l'aspirazione liquidi	Interruttore a galleggiante intasato.	Pulire il gruppo filtro ad acqua "ECOACTIVE FILTER"
L'aspiratore si spegne durante l'aspirazione ed i quattro indicatori luminosi lampeggiano	Il livello liquidi nel serbatoio è troppo alto.  La potenza selezionata è troppo alta per il tipo di superficie.	Premere l'interruttore (1), scollegare il cavo alimentazione dalla rete elettrica e mantenere scollegato l'apparecchio almeno o 30 secondi per permettere il ripristino del dispositivo di sicurezza.  Per riprendere le operazioni di pulizia operare come illustrato nel capitolo "Svuotamento e pulizia del secchio di raccolta"