

Vaporetto Lecoaspira

INTELLIGENT

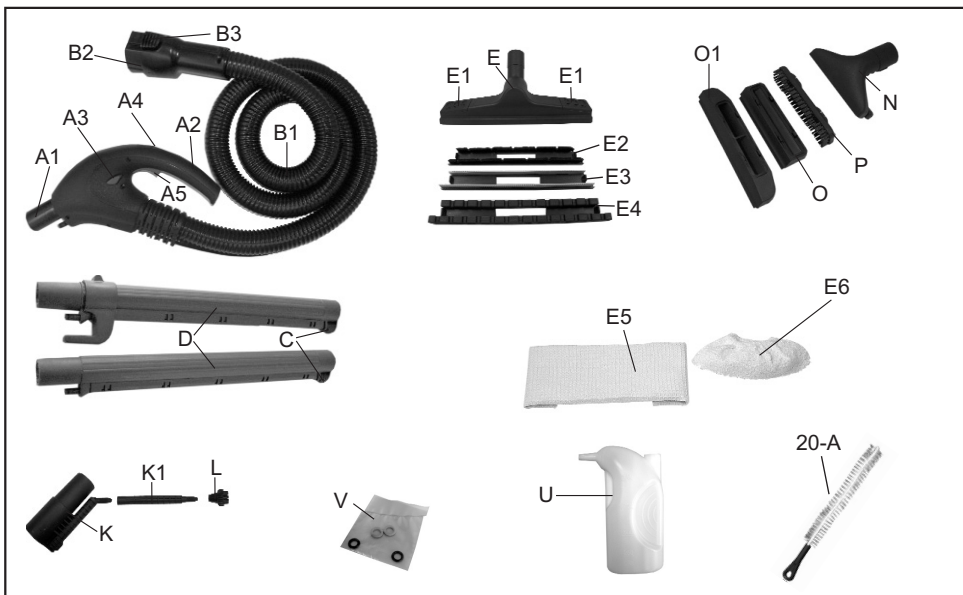

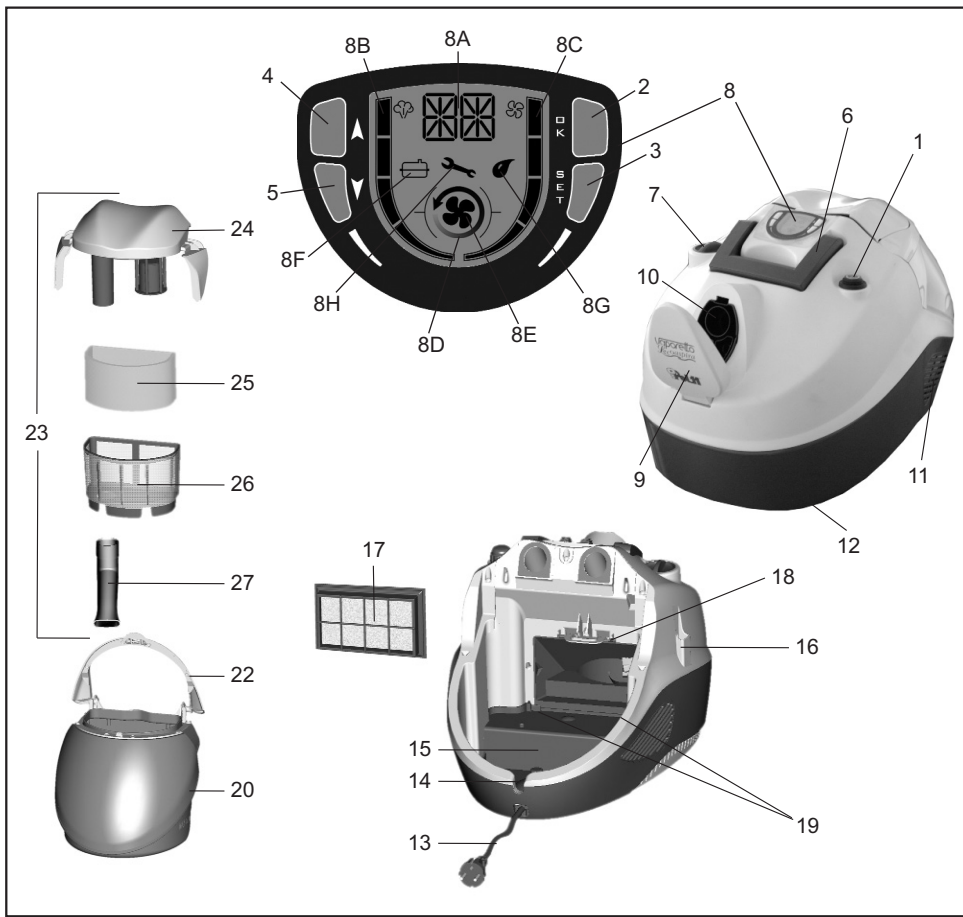

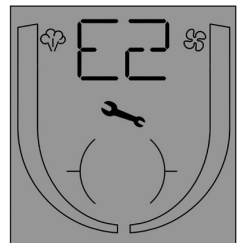
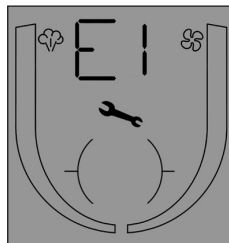
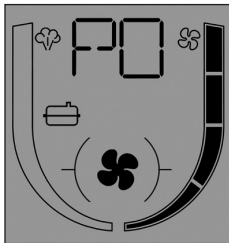
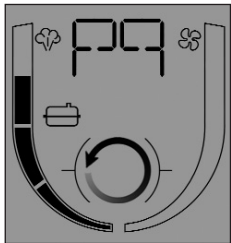
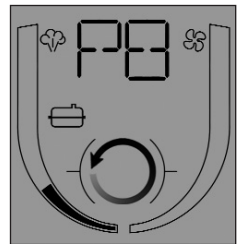
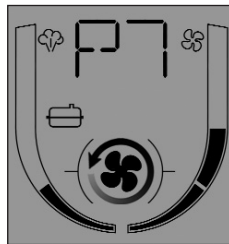
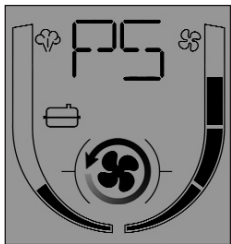
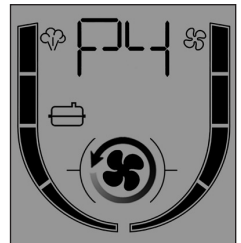
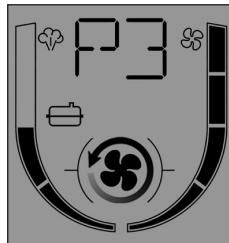
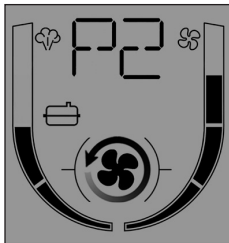
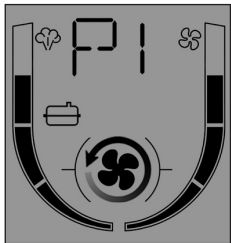
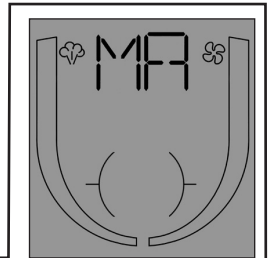
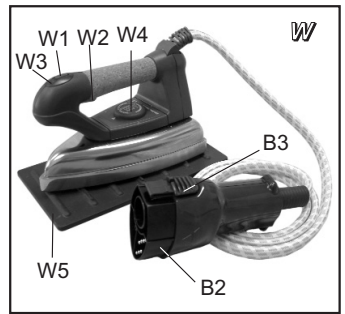
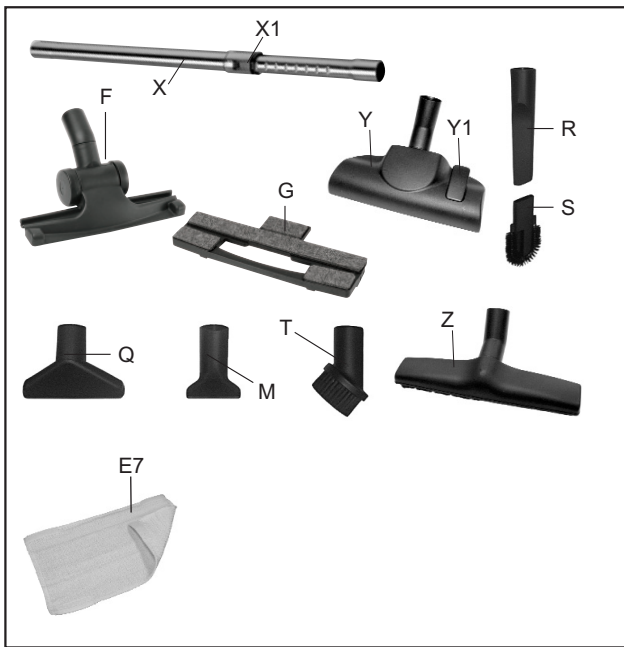

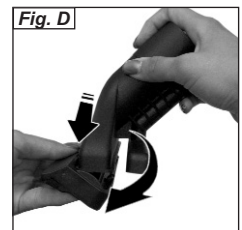
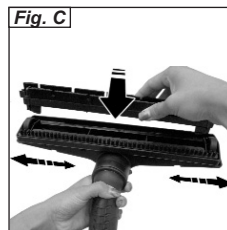
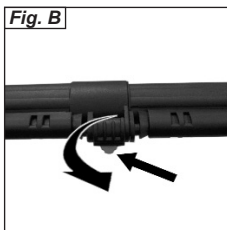
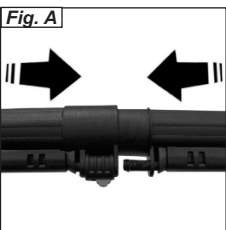
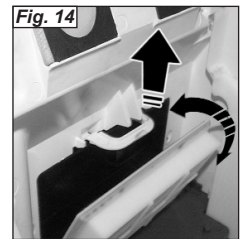
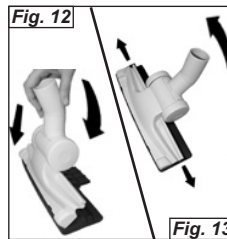
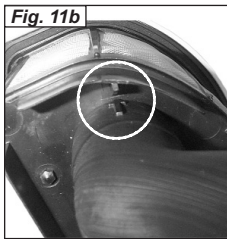
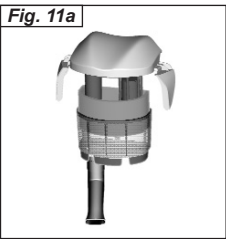
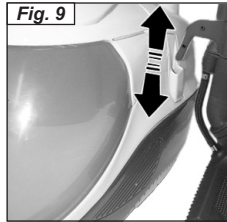
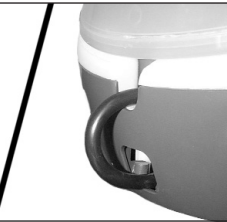
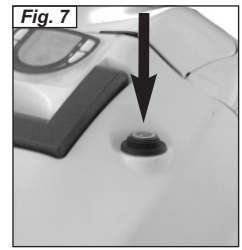
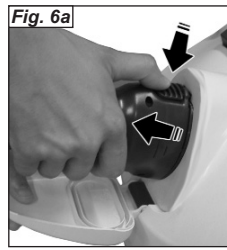
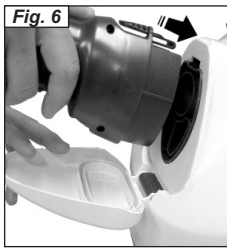
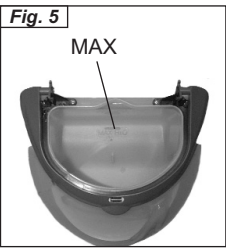
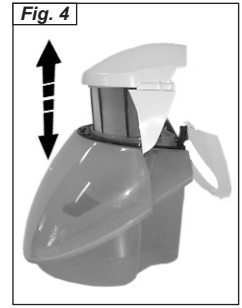
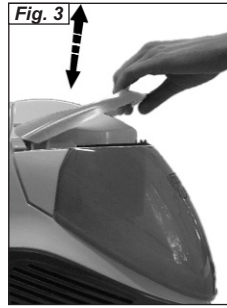

LECOASPIRA INTELLIGENT

LEGENDA

- 1) Interruttore generale
- 2) Tasto "OK"
- 3) Tasto "SET"
- 4) Tasto "UP" aumento vapore / programma
- 5) Tasto "DOWN" diminuzione vapore / programma
- 6) Maniglia trasporto
- 7) Tappo serbatoio
- 8) Display
 - 8A) Indicatore programma
 - 8B) Indicatore quantità vapore
 - 8C) Indicatore velocità aspirazione
 - 8D) Indicatore vapore
 - 8E) Indicatore aspirazione
 - 8F) Indicatore caldaia
 - 8G) Indicatore mancanza acqua
 - 8H) Indicatore manutenzione
- 9) Sportello presa monoblocco
- 10) Presa monoblocco
- 11) Griglia uscita aria
- 12) Ruote piroettanti
- 13) Cavo alimentazione
- 14) Sede passaggio cavo alimentazione
- 15) Vano alloggiamento cavo
- 16) Sede porta accessori
- 17) Filtro Hepa
- 18) Leva sgancio Filtro Hepa
- 19) Sedi alloggiamento Filtro Hepa
- 20) Secchio di raccolta
- 21) Livello MAX (fig. 5)
- 22) Maniglia secchio di raccolta
- 23) Gruppo filtro ad acqua "EcoActive Filter"
- 24) Coperchio gruppo filtro ad acqua "EcoActive Filter"
- 25) Filtro spugna sagomato
- 26) Corpo filtro con retina microforata
- 27) Tubo a gomito

ACCESSORI ASPIRAZIONE-VAPORE

- A1) Innesto accessori
- A2) Impugnatura
- A3) Tasto di sicurezza
- A4) Pulsante aspirazione
- A5) Pulsante vapore
- B1) Guaina vapore+aspirazione
- B2) Spina monoblocco
- B3) Pulsante bloccaggio spina monoblocco
- C) Ghiera bloccaggio accessori

- D) Tubi prolunga vapore+aspirazione
- E) Spazzola multiuso
- E1) Slitte bloccaggio telai
- E2) Telaio setolato
- E3) Telaio aspiraliquidi con inserti in gomma
- E4) Telaio per moquette con inserti rigidi
- E5) Panni cotone
- E6) Cuffia in spugna
- E7) Panno parquet con velcro
- K) Accessorio 120° aspirazione-vapore
- K1) Lancia vapore
 - L) Spazzolini colorati 120° aspirazione-vapore
- N) Bocchetta piccola aspirazione-vapore
- O) Telaio lavavetri 130 mm per bocchetta piccola aspirazione-vapore
- O1) Telaio lavavetri 200 mm per bocchetta piccola aspirazione-vapore
- P) Telaio setolato per bocchetta piccola aspirazione-vapore
- U) Bottiglia
- V) Guarnizioni di ricambio
- 20-A) Spazzola per pulizia secchio di raccolta

ACCESSORI SOLO ASPIRAZIONE

- M) Bocchetta piccola
- Q) Bocchetta
- R) Lancia
- S) Pennello per termosifoni
- T) Pennello per aspirazione
- X) Tubo telescopico
- X1) Tasto molla tubo telescopico
- Y) Spazzola universale
- Y1) Selettore spazzola universale
- Z) Spazzola parquet

ACCESSORI OPZIONALI

- F) Spazzola Joker
- G) Accessorio parquet
- W) Ferro da stiro
 - W1) Tasto inserimento getto continuo
 - W2) Pulsante richiesta vapore
 - W3) Spia riscaldamento ferro
 - W4) Manopola regolazione temperatura
 - W5) Tappetino poggia ferro



Prima di utilizzare l'apparecchio, leggere attentamente le presenti istruzioni d'uso.

Gentile cliente,

Vogliamo ringraziarLa per la fiducia accordataci preferendo un prodotto Polti.

Scegliendo Vaporetto Lecoaspira, Lei ha pensato all'igiene della sua casa e alla salute della sua famiglia, perché Vaporetto Lecoaspira consente di pulire tutte le superfici lavabili della casa con la forza del vapore, di sciogliere e raccogliere lo sporco e di aspirare nell'acqua polveri, acari ed allergeni.

Vaporetto Lecoaspira combina la forza e l'efficacia dei prodotti Polti con le funzionalità avanzate della più moderna elettronica. Vaporetto Lecoaspira è in grado di gestire ben 10 programmi di pulizia, impostando automaticamente la potenza di aspirazione e la pressione del vapore ottimale e La guida nelle operazioni di pulizia azionando le sue funzioni al momento giusto. Grazie all'esclusivo filtro EcoActive-Filter, una volta finite le operazioni di pulizia, si potrà versare l'acqua sporca senza pericolo di spargere polvere ovunque.

Il sistema di filtraggio si completa con il Filtro Hepa, che trattenendo le particelle fini, consente un'accurata pulizia dell'aria in uscita.

La nuova impugnatura rende Vaporetto Lecoaspira più confortevole da utilizzare e la completa dotazione di accessori Le consentirà di affrontare i problemi di pulizia risolvendoli senza fatiche e perdite di tempo.

I comandi dell'apparecchio sono presenti sull'impugnatura per avere un controllo immediato senza doversi chinare. Il brillante display LCD consente poi di visualizzare tutte le funzioni di Vaporetto Lecoaspira in modo chiaro e preciso.

Con Vaporetto Lecoaspira potrà decidere se utilizzare il vapore e l'aspirazione assieme per pulizie complete, solo l'aspirazione per una efficiente raccolta delle polveri o solo il vapore per pulizie specifiche.

Cosa è l'EcoActive-Filter

L'EcoActive-Filter è il rivoluzionario filtro ad acqua brevettato da Polti.

EcoActive-Filter usa la naturale forza purificatrice dell'acqua per imprigionare lo sporco, impedendo il fastidioso contatto con la polvere e le dannose dispersioni di polvere nell'ambiente. È proprio il flusso d'acqua contenuta nello speciale filtro e il suo gorgoglio che rendono le pulizie con Vaporetto Lecoaspira ancora più efficaci.

CE Questo apparecchio è conforme alla direttiva 2004/108/CE (EMC) e alla direttiva 2006/95/CE (bassa tensione).

La POLTI S.p.A. si riserva la facoltà di introdurre le modifiche tecniche e costruttive che riterrà necessarie, senza obblighi di preavviso.

LECOASPIRA INTELLIGENT

AVVERTENZE

CONSERVARE QUESTO MANUALE DI ISTRUZIONI

- Prima di utilizzare l'apparecchio, leggere attentamente le presenti istruzioni d'uso.
- Ogni utilizzo difforme dalle presenti avvertenze invaliderà la garanzia.
- L'impianto elettrico a cui è collegato l'apparecchio dovrà essere realizzato in conformità alle leggi vigenti.
- Prima di collegare l'apparecchio, accertarsi che la tensione di rete corrisponda a quella indicata sui dati di targa dall'apparecchio e che la presa di alimentazione sia munita di messa a terra.
- Spegnere sempre l'apparecchio attraverso l'apposito interruttore prima di scollegarlo dalla rete elettrica.
- Se l'apparecchio dovesse restare inutilizzato, si raccomanda di staccare la spina di alimentazione dalla rete elettrica. Non lasciare mai l'apparecchio incustodito quando è collegato alla rete.
- Prima di effettuare qualunque operazione di manutenzione, spegnere sempre l'apparecchio e staccare sempre la spina di alimentazione dalla rete elettrica.
- Non staccare il cavo di alimentazione tirandolo, ma estrarre la spina per evitare danni alla presa.
- Non permettere che il cavo di alimentazione subisca torsioni, schiacciature o stiramenti o entri in contatto con superfici affilate o riscaldate.
- Non utilizzare l'apparecchio se il cavo alimentazione o altre parti importanti dell'apparecchio sono danneggiati.
- Non utilizzare prolunghe elettriche non autorizzate dal fabbricante, che potrebbero causare danni ed incendi.
- Nel caso si rendesse necessaria la sostituzione del cavo di alimentazione, si raccomanda di rivolgersi ad un Centro di Assistenza autorizzato, in quanto è necessario un utensile speciale.
- Non toccare mai l'apparecchio con mani o piedi bagnati quando la spina è inserita.
- Non usare l'apparecchio a piedi nudi
- Non utilizzare l'apparecchio nelle immediate vicinanze di lavandini, vasche da bagno, docce o recipienti pieni d'acqua.
- Non immergere mai l'apparecchio, il cavo o le spine nell'acqua o in altri liquidi.
- E' vietato l'uso dell'apparecchio in luoghi in cui sussiste pericolo di esplosioni.
- Non utilizzare il prodotto in presenza di sostanze tossiche.
- Non posare l'apparecchio caldo su superfici sensibili al calore.
- Non lasciare l'apparecchio esposto ad agenti atmosferici.
- Non posizionare l'apparecchio vicino a fornelli accesi, stufe elettriche, o comunque vicino a fonti di calore.
- Non esporre l'apparecchio a temperature estreme
- Non permettere che l'apparecchio venga utilizzato da bambini o da persone che non ne conoscono il funzionamento.
- Non premere con eccessivo vigore i tasti ed evitare di usare oggetti appuntiti come penne ed altro.
- Appoggiare sempre l'apparecchio su superfici stabili.
- Nel caso di caduta accidentale dell'apparecchio è necessario farlo verificare ad un centro assistenza autorizzato perché potrebbero esserci dei mal funzionamenti interni che limitano la sicurezza del prodotto.
- In caso di guasto o malfunzionamento, spegnere l'apparecchio e non tentare mai di smontarlo, ma rivolgersi ad un centro assistenza autorizzato.
- Per non compromettere la sicurezza dell'apparecchio, in caso di riparazioni o per la sostituzione di accessori utilizzare esclusivamente ricambi originali.
- Non avvolgere il cavo di alimentazione attorno all'apparecchio e in nessun modo quando l'apparecchio è caldo.
- Non aspirare acidi e solventi che potrebbero causare seri danni all'apparecchio e soprattutto non aspirare polveri o liquidi esplosivi, che a contatto con le parti interne dell'apparecchio potrebbero causare esplosioni.
- Non aspirare sostanze tossiche.
- Non aspirare oggetti in fiamme o incandescenti, come tizzoni, cenere ed altri materiali in fase di combustione.
- Per il secchio di raccolta è possibile utilizzare normale acqua del rubinetto.
- Non aspirare materiali come gesso, cemento ecc. che al contatto con l'acqua si solidificano e

LECOASPIRA INTELLIGENT

possono compromettere il funzionamento dell'apparecchio.

- Durante il riempimento d'acqua si raccomanda di spegnere la macchina e disinserire la spina di alimentazione
- E' necessario che l'apparecchio durante il funzionamento venga mantenuto in posizione orizzontale
- Non dirigere il getto di vapore su apparecchiature elettriche e/o elettroniche.
- Lasciar raffreddare l'apparecchio prima di procedere alla pulizia dello stesso.
- Prima di riporre l'apparecchio, accertarsi che sia raffreddato completamente.
- Questo apparecchio è dotato di dispositivi di sicurezza per la cui sostituzione è richiesto l'intervento di un tecnico autorizzato.
- Non dirigere mai il getto di vapore verso persone, animali e detriti.
- Non toccare mai con le mani da vicino il getto di vapore.



ATTENZIONE:
Pericolo di scottatura!

- Non mettere alcun detergente o sostanza chimica nel serbatoio. L'acqua per la sua natura contiene magnesio, sali minerali e altri depositi che favoriscono la formazione di calcare. Per evitare che questi residui possano causare inconvenienti all'apparecchio, la soluzione ideale è rappresentata dall'utilizzo di KALSTOP FP 2003, uno speciale decalcificante a base naturale che polverizza il calcare. In questo modo, si evitano le incrostazioni e si proteggono le pareti in metallo della caldaia. KALSTOP è in vendita presso tutti i negozi di piccoli elettrodomestici, i centri assistenza Polti oppure è ordinabile presso il nostro numero verde. In alternativa, è consigliabile usare una miscela composta al 50% di acqua del rubinetto e al 50% di acqua demineralizzata.
- **Si consiglia di utilizzare soltanto prodotti originali Polti in quanto prodotti di altre marche potrebbero non essere idonei all'utilizzo negli apparecchi Polti e potrebbero causare spiacevoli danni.**
- **Non utilizzare assolutamente acqua distillata o acque profumate.**
- Non utilizzare soltanto acqua demineralizzata, ma miscelarla come sopra descritto

con acqua di rubinetto.

- Nel caso si stirasse da seduti, prestare cura che il getto di vapore non sia diretto verso le proprie gambe. Il vapore potrebbe causare delle scottature
- Stirate solo su sostegni resistenti al calore e che lascino permeare il vapore.
- In caso di sostituzione del tappetino poggiaferro utilizzare solo ricambi originali.
- Accertarsi, prima di collegare l'apparecchio alla corrente, che il tasto di emissione continua di vapore non sia inserito.
- Il ferro deve essere usato e riposto su una superficie stabile.
- Nel riporre il ferro sul suo supporto, assicurarsi che la superficie su cui è posizionato il supporto sia stabile.
- Questo apparecchio non è adatto all'uso da parte di persone (inclusi i bambini) con capacità fisiche, sensoriali o mentali ridotte, o non aventi l'esperienza o conoscenza necessarie, a meno che non siano sorvegliati o non abbiano ricevuto istruzioni sull'uso dell'apparecchio da una persona responsabile della loro sicurezza.
- Sorvegliare i bambini per assicurarsi che non giochino con l'apparecchio.
- L'apparecchio non può essere utilizzato se ha subito una caduta, se ha segni visibili di danni o se ha perditte.
- Il cavo alimentazione (raccordo elettrico tipo Y) non può essere sostituito dall'utilizzatore, ma deve essere sostituito esclusivamente da un tecnico dei centri di assistenza autorizzati.

USO CORRETTO DEL PRODOTTO

Questo apparecchio è destinato all'uso domestico come generatore di vapore e come aspiratore di liquidi e solidi secondo le descrizioni ed istruzioni riportate in questo manuale. Si prega di leggere attentamente queste istruzioni e di conservarle; Le potrebbero essere utili in futuro.

La Polti S.p.A. declina tutte le responsabilità in caso di incidenti derivanti da un utilizzo di questo apparecchio non conforme alle presenti istruzioni d'uso.

LECOASPIRA INTELLIGENT

ATTENZIONE**INFORMAZIONE AGLI UTENTI**

ai sensi dell'articolo 13 del decreto Legislativo 25 luglio 2005, n. 15 di "Attuazione delle Direttive 2002/95/CE, 2002/96/CE e 2003/108/CE, relative alla riduzione dell'uso di sostanze pericolose nelle apparecchiature elettriche ed elettroniche, nonché allo smaltimento dei rifiuti"



Il simbolo del cassonetto barrato riportato sull'apparecchio indica che il prodotto, alla fine della propria vita utile, deve essere raccolto separatamente dagli altri rifiuti.

L'utente dovrà, pertanto, conferire l'apparecchiatura giunta a fine vita agli idonei centri di raccolta differenziata dei rifiuti elettronici ed elettrotecnici, oppure riconsegnarla al rivenditore al momento dell'acquisto di una nuova apparecchiatura di tipo equivalente, in ragione di uno a uno.

L'adeguata raccolta differenziata per l'avvio successivo dell'apparecchio dismesso al riciclaggio, al trattamento e allo smaltimento ambientalmente compatibile contribuisce ad evitare possibili effetti negativi sull'ambiente e sulla salute e favorisce il riciclo dei materiali di cui è composta l'apparecchiatura.

Lo smaltimento abusivo del prodotto da parte del detentore comporta l'applicazione delle sanzioni amministrative previste dalla normativa vigente.

PREPARAZIONE ALL'USO

- Svitare il Tappo chiusura serbatoio autor riempimento (7) (Fig. 1) e riempire il serbatoio con circa 560 cc di normale acqua utilizzando l'apposita bottiglia (U).

È possibile utilizzare normale acqua di rubinetto. Tuttavia, dato che l'acqua contiene per sua natura il calcare che a lungo andare potrebbe causare incrostazioni, si consiglia di utilizzare una miscela al 50% di acqua di rubinetto e 50% acqua demineralizzata. Per utilizzare solo acqua di rubinetto evitando la formazione di calcare, si raccomanda l'utilizzo dello speciale decalcificante a base naturale **KALSTOP FP 2003**.

Non utilizzare soltanto acqua demineraliz-

zata, ma miscelarla come sopra descritto con acqua di rubinetto.

- **Si consiglia di utilizzare soltanto prodotti originali Polti in quanto prodotti di altre marche potrebbero non essere idonei all'utilizzo negli apparecchi Polti e potrebbero causare spiacevoli danni.**

Non utilizzare assolutamente acqua distillata o acque profumate.

- Riavvitare il tappo (7) con attenzione.
- Sollevare la maniglia secchio di raccolta (22) sganciandola dalla propria sede (Fig. 2) ed estrarre il contenitore (20) (Fig. 3).
- Ruotare la maniglia secchio di raccolta (22) come indicato in figura 4, in modo da poter estrarre il gruppo filtro ad acqua "Eco Active-Filter" (23).
- Riempire il secchio di raccolta (20) con circa 1,2 l di semplice acqua del rubinetto fino a coprire l'indicatore MAX (21) come in fig.5.
- Reinscrivere il gruppo filtro (23) nel secchio di raccolta (20) riportandolo in posizione iniziale.
- Riposizionare il secchio di raccolta in maniera inversa a come precedentemente operato.
- Accompagnare la maniglia (22) fino ad agganciarla alla sede presente sul secchio di raccolta (20).

FUNZIONAMENTO

- Aprire lo sportello della presa monoblocco (9); inserire la spina monoblocco (B2) spingendola, senza premere il pulsante, fino a quando si avverte lo scatto del meccanismo di aggancio, quindi controllarne la saldezza (fig. 6).
- Per scollegare la spina monoblocco (B2) dall'apparecchio, premere il pulsante (B3) e tirare il monoblocco in modo da separarlo dall'apparecchio (fig. 6a).

Nota: l'impugnatura (A2) è dotata del tasto di sicurezza (A3) che impedisce l'attivazione accidentale dell'erogazione di vapore da parte dei bambini o persone che non ne conoscono il funzionamento. Nel caso si dovesse lasciare momentaneamente incustodita la guaina mentre l'apparecchio è attivato, si raccomanda di portare il tasto di sicurezza (A3) nella posizione di fermo. Per riprendere l'erogazione riportare il tasto in

LECOASPIRA INTELLIGENT

posizione iniziale.

- Collegare la spina ad una presa di corrente idonea.
- Accendere l'apparecchio premendo l'interruttore generale (1) (fig.7).

PROGRAMMI

Sono disponibili 10 programmi di pulizia pre-impostati più un programma manuale.

I programmi disponibili sono i seguenti:

- **MA : PROGRAMMA MANUALE**
- **P1 : TAPPETI/MOQUETTE**
- **P2 : PARQUET**
- **P3 : VETRI / SPECCHI / PIASTRELLE / CERAMICHE**
- **P4 : MACCHIE LOCALIZZATE / INCROSTAZIONI / FUGHE PIASTRELLE**
- **P5 : IMBOTTITI / TAPPEZZERIE / INTERNI D'AUTO**
- **P6 : LETTO / MATERASSI**
- **P7 : SOVRATENDE**
- **P8: PIANTE**
- **P9: FERRO DA STIRO (funziona solo con il ferro da stiro Polti collegato)**
- **P0: TURBO ASPIRAZIONE**

All'accensione, l'apparecchio si avvia in modalità manuale MA.

- Per scegliere un programma pre-impostato premere il tasto SET (3), l'indicatore (8A) visualizzerà la scritta MA lampeggiante. Con i tasti Up (4) e DOWN (5) è possibile scegliere il programma desiderato. Confermare la scelta premendo il tasto OK (2).
- Per cambiare nuovamente programma, ripetere l'operazione sopra descritta.

PROGRAMMA MANUALE

- Premere l'interruttore generale (1): l'apparecchio si accende in modalità manuale "MA".

In questa funzione è possibile regolare manualmente la quantità di vapore erogato e la velocità dell'aspirazione.

VAPORE

- Premendo il tasto UP (4) si accende la caldaia. Ad ogni pressione successiva del tasto (4) corrisponde un aumento della pressione del vapore erogato. Ad ogni pressione del ta-

sto (4) corrisponde l'accensione di uno degli indicatori pressione vapore (8B).

- Il tasto DOWN (5), esegue la funzione inversa, cioè ad ogni pressione del tasto si ha una diminuzione della pressione di vapore e si spengono gli indicatori (8B).
- Per spegnere la caldaia premere il tasto DOWN (5) fino a quando tutti gli indicatori (8B) sono spenti.

Vapore forte: (4 indicatori accesi)

per rimuovere incrostazioni, macchie, unto e per igienizzare;

Vapore normale: (2 o 3 indicatori accesi)

per moquette, tappeti, vetri, pavimenti;

Vapore delicato: (1 indicatore acceso)

per vaporizzare piante, pulire tessuti delicati, tappezzerie, divani, ecc.

- Quando si accende la caldaia lampeggiano anche gli indicatori (8B) e (8F). Quando l'indicatore caldaia (8F) rimane fisso vuol dire che l'apparecchio ha raggiunto la minima pressione per poter erogare vapore. Si consiglia però di attendere che anche gli indicatori (8B) restino accesi fissi, in quanto vuol dire che la pressione del vapore corrisponde a quella effettivamente selezionata.
- Premendo il pulsante vapore (A5) sull'impugnatura potrete erogare vapore. Durante l'erogazione di vapore, si accende l'indicatore (8D).

ASPIRAZIONE

Potete regolare la potenza aspirante in base al tipo di superficie da trattare: i numeri corrispondono ai segmenti dell'indicatore (8C) accesi.

1 per tende

2 per divani e cuscini

3 per tappeti

4 per pavimenti duri e raccolta liquidi

Utilizzo dei comandi aspirazione

Con una semplice pressione sul pulsante aspirazione (A4) potrete iniziare ad aspirare.

Tenendo premuto il pulsante aspirazione (A4) si potrà selezionare la velocità a seconda del tipo di superfici da dover trattare. Aumentando la potenza di aspirazione aumenteranno i segmenti dell'indicatore (8C); diminuendo la potenza aspirante i segmenti diminuiranno.

Mentre l'apparecchio è in funzione, per fermare

LECOASPIRA INTELLIGENT

l'aspirazione è sufficiente fare una semplice pressione sul pulsante aspirazione (A4).

NOTA: Quando si accende l'aspirazione, l'apparecchio riparte dalla velocità in cui era al momento dello spegnimento.

**PROGRAMMA P1: TAPPETI /
MOQUETTE**

- Agganciare all'impugnatura i due tubi prolunga (D) e, ad essi, la spazzola multiuso (E) con il telaio per moquette con inserti rigidi (E4).
- Attendere l'accensione fissa degli indicatori (8B) e (8F). A questo punto l'apparecchio è pronto ad erogare vapore.
- Tenendo premuto il pulsante vapore (A5) si ottiene l'erogazione vapore. Al rilascio del pulsante (A5) o comunque dopo un tempo massimo di erogazione di 150 secondi, verrà azionata automaticamente l'aspirazione per asciugare la superficie trattata.
- L'aspirazione si arresta automaticamente dopo un tempo proporzionale al tempo di erogazione vapore. E' comunque possibile arrestare manualmente il programma premendo il tasto aspirazione (A4).
- In caso di superfici molto ampie, al termine del ciclo sopra descritto è possibile riattivare immediatamente il programma per completare la pulizia dell'intera superficie.

NOTA: la velocità di aspirazione e la quantità di vapore sono pre-impostate e non è quindi possibile regolarle manualmente.

Prima di procedere al trattamento delle superfici col vapore, si consiglia di aspirare peli e polvere utilizzando la sola aspirazione in modalità manuale MA.

PROGRAMMA P2: PARQUET

- Tenendo premuto il pulsante erogazione vapore (A5), si ottiene l'erogazione a ciclo alternato di vapore e si avvia l'aspirazione. Rilasciando il pulsante (A5), si interrompe l'erogazione di vapore, mentre l'aspirazione continua per qualche istante per permettere l'asciugatura della superficie trattata.
- **Per evitare di rovinare le superfici delicate, si raccomanda sempre l'utilizzo della funzione parquet con la spazzola multiuso (E), in connessione con il telaio aspiraliquidi (E3) o con il telaio per mo-**

quette (E4), avvolta con il panno con velcro (E7).

NOTA: la velocità di aspirazione e la quantità di vapore sono pre-impostate e non è quindi possibile regolarle manualmente.

**PROGRAMMA P3: VETRI / SPECCHI /
PIASTRELLE / CERAMICHE**

Per la pulizia di superfici vetrate in stagioni con temperature particolarmente basse, preriscaldare i vetri iniziando da una distanza di circa 50 cm dalla superficie.

- Utilizzando la bocchetta piccola (N) con il telaio lavavetri (O oppure O1) avviare il programma premendo e tenendo premuto il pulsante erogazione vapore (A5) per iniziare l'emissione di vapore sul vetro.
- Vaporizzare abbondantemente la superficie da trattare.
- Al rilascio del pulsante (A5) o comunque dopo un tempo massimo di erogazione di 30 secondi, verrà azionata automaticamente l'aspirazione.
- L'aspirazione si arresta automaticamente dopo un tempo proporzionale al tempo di erogazione vapore. E' comunque possibile arrestare manualmente il programma premendo il tasto aspirazione (A4).
- In caso di superfici molto ampie, al termine del ciclo sopra descritto è possibile riattivare immediatamente il programma per completare la pulizia dell'intera superficie.
- Una volta terminato il ciclo è possibile azionare manualmente l'aspirazione premendo il tasto (A4) per eliminare eventuali residui di umidità dalle aree vicine alla superficie trattata.

NOTA: la velocità di aspirazione e la quantità di vapore sono pre-impostate e non è quindi possibile regolarle manualmente.

**PROGRAMMA P4: MACCHIE
LOCALIZZATE / INGROSTAZIONI /
FUGHE PIASTRELLE**

- Montare l'accessorio 120° (K).
- Avviare il programma premendo e tenendo premuto il pulsante erogazione vapore (A5).
- Vaporizzare la superficie da trattare.
- Al rilascio del pulsante (A5) o comunque dopo un tempo massimo di erogazione di 20 secondi, verrà azionata automaticamente

LECOASPIRA INTELLIGENT

l'aspirazione.

- L'aspirazione si arresta automaticamente dopo un tempo proporzionale al tempo di erogazione vapore. E' comunque possibile arrestare manualmente il programma premendo il tasto aspirazione (A4).
- Una volta terminato il ciclo è possibile azionare manualmente l'aspirazione premendo il tasto (A4) per eliminare eventuali residui di umidità.
- Per rimuovere macchie ostinate o incrostazioni è possibile applicare all'accessorio 120° uno degli spazzolini colorati. In questo modo sarà possibile unire all'erogazione del vapore l'azione meccanica delle setole.

NOTA: la velocità di aspirazione e la quantità di vapore sono pre-impostate e non è quindi possibile regolarle manualmente.

PROGRAMMA P5: IMBOTTITI / TAPPEZZERIE / INTERNI AUTO

- Tenendo premuto il pulsante erogazione vapore (A5), si ottiene l'erogazione a ciclo alternato di vapore e si avvia l'aspirazione. Rilasciando il pulsante (A5), si interrompe l'erogazione di vapore, mentre l'aspirazione continua per qualche istante per permettere l'asciugatura della superficie trattata.
- Si consiglia l'utilizzo della bocchetta piccola (N) con il telaio setolato (P) e la cuffia in spugna (E6).

NOTA: la velocità di aspirazione e la quantità di vapore sono pre-impostate e non è quindi possibile regolarle manualmente.

Prima di procedere al trattamento delle superfici col vapore, si consiglia di aspirare peli e polvere utilizzando la sola aspirazione in modalità manuale MA.

PROGRAMMA P6: LETTO / MATERASSI

- Si consiglia l'utilizzo della bocchetta piccola (N) con il telaio setolato (P) e la cuffia in spugna (E6).
- Avviare il programma premendo e tenendo premuto il pulsante erogazione vapore (A5).
- Vaporizzare la superficie da trattare.
- Al rilascio del pulsante (A5) o comunque dopo un tempo massimo di erogazione di 60 secondi, verrà azionata automaticamente l'aspirazione.
- L'aspirazione si arresta automaticamente

dopo un tempo proporzionale al tempo di erogazione vapore. E' comunque possibile arrestare manualmente il programma premendo il tasto aspirazione (A4).

NOTA: la velocità di aspirazione e la quantità di vapore sono pre-impostate e non è quindi possibile regolarle manualmente.

Prima di procedere al trattamento delle superfici col vapore, si consiglia di aspirare peli e polvere utilizzando la sola aspirazione in modalità manuale MA.

PROGRAMMA P7: SOVRATENDE

- Si consiglia l'utilizzo della bocchetta piccola (N) con il telaio setolato (P) e la cuffia in spugna (E6).
- Tenendo premuto il pulsante erogazione vapore (A5), si ottiene l'erogazione a ciclo alternato di vapore e si avvia l'aspirazione. Rilasciando il pulsante (A5), si interrompe l'erogazione di vapore, mentre l'aspirazione continua per qualche istante per permettere l'asciugatura della superficie trattata.
- il programma è studiato per trattare tessuti pesanti. **Non utilizzare il programma per tende leggere.**

NOTA: la velocità di aspirazione e la quantità di vapore sono pre-impostate e non è quindi possibile regolarle manualmente.

PROGRAMMA P8: PIANTE

Questo programma è utile per la pulizia di piante, foglie e l'umidificazione degli ambienti.

- Per la cura delle Vostre piante, si consiglia di vaporizzare da una distanza minima di 50 cm. utilizzando la sola impugnatura (A2) o l'accessorio 120° (K).
- Tenendo premuto il pulsante erogazione vapore (A5), si ottiene l'erogazione di vapore.
- Per terminare l'erogazione di vapore rilasciare il pulsante (A5).

NOTA: la quantità di vapore è pre-impostate e non è quindi possibile regolarla manualmente. L'aspirazione è inibita e non può essere azionata.

- Al fine di garantire la massima sicurezza dell'utilizzatore, la normativa Europea 60335-2-54 prevede che l'erogazione di vapore debba avvenire in maniera volontaria, per questo motivo, al momento della definizione

LECOASPIRA INTELLIGENT

dei programmi descritti, non è stato possibile automatizzare la funzione di erogazione vapore.

PROGRAMMA P9: FERRO DA STIRO**FERRO DA STIRO (W) (OPZIONALE)**

Vaporetto Lecoaspira può trasformarsi rapidamente in un sistema stirante di altissima efficacia, per stirare in minor tempo e con minor fatica. Sarà sufficiente collegare al prodotto il ferro da stiro accessorio per Vaporetto Lecoaspira (mod. PFEU0021). E' possibile acquistare il ferro accessorio presso i centri assistenza Polti e nei migliori negozi di elettrodomestici.

- Raccordare alla spina monoblocco il ferro da stiro (B2) procedendo come indicato nel paragrafo "Funzionamento".

La quantità del vapore erogato viene regolata manualmente a seconda delle vostre esigenze tramite i tasti UP (4) e DOWN (5) e viene visualizzata dall'accensione degli indicatori (8B), seguite le indicazioni riportate qui di seguito per regolare la quantità di vapore in relazione al tessuto da stirare:

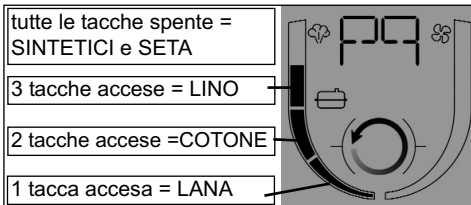

NOTA: A causa dell'alta pressione con cui il prodotto eroga vapore, il livello massimo di vapore che è possibile selezionare per il programma ferro è 3 tacche. Questo valore è comunque sufficiente ad ottenere risultati ottimali anche su tessuti più pesanti.

- Per ottimizzare i tempi di stiratura, si consiglia di iniziare a stirare partendo dai tessuti più delicati (quantità vapore 0 o 1) per poi passare ai tessuti che richiedono maggiore pressione di vapore. In caso contrario sebbene l'erogazione di vapore non viene inibita, sarà necessario attendere il raffreddamento della caldaia in modo da consentire all'apparecchio il raggiungimento della pressione vapore selezionata.

Prima di stirare un capo, è sempre opportuno verificare i simboli sull'etichetta dello stesso,

con le istruzioni per il trattamento fornite dal produttore.

Controllare in base alla tabella seguente il tipo di stiratura più opportuno:



È possibile stirare a vapore.

Per stirare a secco, regolare il termostato sulla posizione ••



È possibile stirare a vapore

Per stirare a secco, regolare il termostato sulla posizione ••



Verificare la resistenza del tessuto alla stiratura al vapore oppure stirare a secco, con il termostato regolato sulla posizione •



- non stirare

- la stiratura a vapore ed i trattamenti a vapore non sono ammessi

STIRATURA A VAPORE

- Per la stiratura a vapore, regolare la temperatura del ferro posizionando la manopola di regolazione temperatura (W4) su COTONE-LINO.
- Attendere qualche minuto che la spia riscaldamento ferro (W3) si spenga perché la piastra del ferro raggiunga la temperatura stabilita.
- Premere il pulsante richiesta vapore (W2) per permettere la fuoriuscita del vapore. Rilasciando il pulsante il flusso si interrompe. Durante il primo funzionamento del ferro, dalla piastra può verificarsi la fuoriuscita di qualche goccia d'acqua frammista a vapore, dovuta alla non perfetta stabilizzazione termica. Si consiglia pertanto di orientare il primo getto di vapore su uno straccio.
- Per avere un getto continuo di vapore spostare in avanti il tasto (W1). Il vapore continuerà ad uscire anche rilasciando il tasto (W2). Per interrompere l'erogazione, spostare indietro il tasto di inserimento getto continuo (W1).

STIRATURA A SECCO

- Lasciare spenta la caldaia (tutti gli indicatori (8B) spenti). Regolare la temperatura del ferro ruotando la manopola (W4) sulla temperatura richiesta dal tessuto ed evidenziata anche sulla manopola stessa.

LECOASPIRA INTELLIGENT

IMPORTANTE

- Non lasciare il ferro da stiro incustodito mentre è in funzione.
- Stirare solo su sostegni resistenti al calore e che lascino permeare il vapore.
- Nel caso di caduta accidentale del ferro è necessario far verificare l'apparecchio ad un Centro Assistenza autorizzato perché potrebbero essersi creati dei malfunzionamenti interni che limitano la sicurezza del prodotto.
- **ATTENZIONE** nel caso si strasse da seduti, prestare cura che il getto di vapore non sia diretto verso le proprie gambe. Il vapore potrebbe causare delle scottature.
- Il ferro deve essere usato e riposto su una superficie stabile.
- Nel riporre il ferro sul suo supporto, assicurarsi che la superficie su cui è posizionato il supporto sia stabile.

PROGRAMMA P0: TURBO ASPIRAZIONE

Il programma P0 è utile per l'aspirazione di superfici particolarmente sporche o per l'aspirazione dei liquidi.

Agganciare all'impugnatura i due tubi prolunga (D) e, ad essi, la spazzola multiuso (E). Utilizzare il telaio più adatto al tipo di superficie come descritto nel capitolo "consigli per l'utilizzo degli accessori".

- Premendo il pulsante aspirazione (A4), verrà attivata l'aspirazione alla massima potenza, premendo di nuovo il pulsante (A4) l'aspirazione si arresterà.

Il programma è anche indicato per rimuovere in modo efficace i peli degli animali da pavimenti, tappeti e moquette oppure, utilizzando la bocchetta piccola (N) ed il telaio setolato (P), da divani e superfici tessili.

RIEMPIMENTO DELLA CALDAIA

Grazie al sistema di autoriempimento non è più necessario fermarsi e attendere per riempire nuovamente d'acqua la caldaia.

Quando l'acqua dentro la caldaia è al minimo, automaticamente la sonda di livello richiede acqua al serbatoio azionando una pompa e riempiendo la caldaia.

La mancanza acqua nel serbatoio autoriempimento, verrà visualizzata dall'accensione dell'indicatore mancanza acqua (8G) e segnalata da un avvisatore acustico.

Per continuare ad operare sarà sufficiente procedere come descritto nel paragrafo "Preparazione all'uso".

VANO ALLOGGIAMENTO CAVO

Prima di riporre Vaporetto Lecoaspira, alloggiare il cavo alimentazione (13) nell'apposito vano (15) procedendo come descritto di seguito:

- estrarre il secchio di raccolta (20) come indicato nel capitolo "preparazione all'uso";
- avvolgere manualmente il cavo in modo uniforme e riportarlo nell'apposito vano (15), facendolo passare nella sede cavo alimentazione (14) (Fig. 8);
- riporre il secchio di raccolta (20) nel suo alloggiamento facendo attenzione a posizionarlo correttamente.

UTILIZZO DELLA PORTA ACCESSORI

La sede alloggiamento accessori (16) permette di fissare il tubo con montata la spazzola sul corpo dell'apparecchio.

Per agganciare il tubo all'apparecchio, fare scivolare il gancio presente sul tubo stesso nella sede porta accessori sull'apparecchio (Fig. 9).

CONNESSIONE DEGLI ACCESSORI

Tutti gli accessori di Vaporetto Lecoaspira si possono collegare direttamente all'impugnatura (A2) oppure ai tubi prolunga (D).

Per connettere gli accessori dedicati alle funzioni di aspirazione e vaporizzazione (D-E-K-N) procedere come segue:

- Posizionare la ghiera bloccaggio accessori (C) (presente su ogni accessorio) nella posizione APERTO (fig.A).
- Accoppiare all'impugnatura l'accessorio desiderato.
- Posizionare il tasto (C) nella posizione CHIUSO (fig.B).
- Verificare la saldezza della connessione.
- Sui tubi prolunga vapore+aspirazione (D) è presente un ulteriore tasto di fissaggio. Procedere come indicato in precedenza per gli altri accessori ed affrancare i tubi facendo scorrere il tasto fino alla posizione di blocco.
- Per connettere gli accessori dedicati alla sola funzione di aspirazione (F-M-Q-R-T-X-Y-Z) basterà accoppiarli senza che vengano agganciati con la ghiera.

LECOASPIRA INTELLIGENT

- **ATTENZIONE:** in questo caso è importante disabilitare la funzione vapore inserendo la sicura (A3) in modo da evitare fuoriuscite accidentali di vapore.

ASPIRAZIONE DI SOLIDI E LIQUIDI

Con questo prodotto si possono aspirare indifferentemente polveri o liquidi.

In ogni caso, se l'acqua nel filtro risulta molto sporca, provvedere a sostituirla come descritto nel capitolo "Svuotamento e pulizia del secchio di raccolta".

ATTENZIONE: Quando nel secchio di raccolta (20) lo sporco aspirato raggiunge il massimo livello consentito, l'aspirazione viene automaticamente bloccata dall'apposito galleggiante di sicurezza (si avvertirà un incremento dei giri del motore).

Dopo 10 secondi l'apparecchio andrà automaticamente in pausa e gli indicatori velocità aspirazione (8C) e l'indicatore aspirazione (8E) lampeggiano.

Spegner l'apparecchio e rimetterlo in funzione solo dopo aver ripristinato il livello dell'acqua nel serbatoio come descritto nel capitolo "Svuotamento e pulizia del secchio di raccolta". Un'eventuale riaccensione immediata può danneggiare il filtro uscita aria.

Per riprendere le operazioni di pulizia operare come illustrato nel capitolo "Svuotamento e pulizia del secchio di raccolta", ripristinando poi nel contenitore il livello dell'acqua.

BIOECOLOGICO

NB NON UTILIZZARE BIOECOLOGICO O ALTRI PRODOTTI NEL SERBATOIO DEL GENERATORE VAPORE, UTILIZZARLO SOLO NEL SECCHIO DI RACCOLTA (20).

Bioecologico è un prodotto anti-schiuma e deodorante a base di sostanze naturali che previene la formazione di schiuma nel filtro ad acqua, garantendo il corretto funzionamento dell'apparecchio. Bioecologico agisce anche come efficace deodorante durante l'utilizzo dell'apparecchio perché, diluito nel secchio di raccolta prima di utilizzare l'apparecchio e grazie alla presenza di Tea Tree e altre sostanze naturali nella sua composizione, previene la formazione di cattivi odori all'interno del secchio di raccolta e rilascia nell'ambiente un piacevole profumo di pulito.

Modalità d'impiego:

- agitare il flacone prima dell'uso e togliere il tappo;
- tenendo il flacone in verticale, premerlo in modo da riempire il dosatore fino a 5 ml. Interrompere la pressione e versare il contenuto del dosatore nel secchio di raccolta dell'apparecchio;
- aggiungere acqua secondo le istruzioni dell'apparecchio;
- Utilizzare la dose consigliata di Bioecologico ad ogni riempimento del secchio di raccolta.
- Dosaggio: 5 ml

Nota: un eventuale cambiamento di colore del liquido non altera la funzionalità e l'efficacia del prodotto.

Non ingerire e tenere lontano dalla portata dei bambini.

CONTIENE: Eugenol, Citral, Cinnamal*
Contenuto del flacone: 100 ml

Bioecologico è disponibile in due diverse profumazioni:

Pino e Agrumi.

Bioecologico è in vendita presso i negozi di elettrodomestici o presso i centri di Assistenza Tecnica autorizzati Polti.

*A contatto diretto con la pelle può provocare reazione allergica.

SVUOTAMENTO E PULIZIA DEL SECCHIO DI RACCOLTA

Spegner l'apparecchio agendo sull'interruttore generale (1) e scollegare il cavo alimentazione dalla rete elettrica.

Sollevare il secchio di raccolta (20) estraendolo dalla propria sede con la maniglia contenitore (22) (Fig. 3).

Ruotare la maniglia come in Fig. 4 ed estrarre l'assieme filtro ad acqua "EcoActiveFilter" (23). Svuotare il serbatoio inclinandolo dalla parte dell'invito (Fig.10).

Tirare il tubo a gomito (27) dal corpo filtro con retina microforata (26) fino a sfilarlo (Fig. 11a). Dividere tutti i componenti e sciacquarli sotto acqua corrente. (Se il filtro spugna presentasse delle lacerazioni procedere alla sostituzione. Per l'acquisto rivolgersi a un centro assistenza autorizzato Polti).

Nel caso si volesse continuare a lavorare, ripri-

LECOASPIRA INTELLIGENT

stinare il livello dell'acqua.

Reinserire il gruppo filtro ad acqua "EcoActive-Filter" (23), nel secchio di raccolta (20).

ATTENZIONE: allineare la freccia presente sul tubo a gomito (27) con la tacca di riferimento presente sul corpo filtro (26) (Fig. 11b).

Riposizionare il secchio di raccolta (20) come descritto nel capitolo "preparazione all'uso".

Nota: provvedere allo svuotamento del secchio di raccolta (20) prima di riporre Vaporetto Lecoaspira.

Uno dei grandi vantaggi di Vaporetto Lecoaspira è proprio la possibilità di riportarlo pulito.

Un consiglio per la pulizia del secchio:

grazie alla possibilità di aspirare i liquidi, la pulizia del secchio del vostro Lecoaspira può essere molto semplice.

Una volta terminate le operazioni di pulizia, svuotare il secchio come descritto e riposizionarlo all'interno della propria sede sul corpo macchina.

Aspirare quindi un litro e mezzo circa d'acqua pulita attivando l'aspirazione per alcuni secondi. Il vortice d'acqua che si crea all'interno del secchio è in grado di sciacquare le pareti e rimuovere lo sporco. Il passaggio dell'acqua pulita permette di pulire anche l'interno dei tubi. Svuotare nuovamente il secchio e riporre Vaporetto Lecoaspira.

CONSIGLI PER L'UTILIZZO DEGLI ACCESSORI

Prima di trattare a vapore pelli, tessuti particolari e superfici di legno consultare le istruzioni del fabbricante e procedere eseguendo sempre una prova su una parte nascosta o su un campione. Lasciare asciugare la parte vaporizzata per verificare che non si siano verificati cambiamenti di colore o deformazioni.

Per la pulizia di superfici in legno (mobili, porte, ecc.) e di pavimenti in cotto trattato si raccomanda di prestare particolare attenzione, in quanto un utilizzo troppo prolungato del vapore potrebbe danneggiare la cera, il lucido o il colore delle superfici da pulire.

Si consiglia pertanto di erogare il vapore su queste superfici solo per brevi intervalli, o di procedere alla pulizia mediante un panno precedentemente vaporizzato.

Su superfici particolarmente delicate (per es.

materiali sintetici, superfici laccate, ecc.) si raccomanda di usare il vapore al minimo.

Per la pulizia di superfici vetrate in stagioni con temperature particolarmente basse, preriscaldare i vetri iniziando da una distanza di circa 50 cm dalla superficie. Per la cura delle Vostre piante, si consiglia di vaporizzare da una distanza minima di 50 cm.

ACCESSORI VAPORE - ASPIRAZIONE

SPAZZOLA MULTIUSO (E)

E' consigliato l'utilizzo di questa spazzola su superfici ampie, pavimenti di ceramica, marmo, parquet, tappeti ecc., applicando i seguenti inserti di cui è dotata:

- Telaio setolato (E2), per l'utilizzo della sola funzione aspirazione.
- Telaio aspiraliquidi con inserti in gomma (E3), consigliato per il lavaggio dei pavimenti e per il recupero dell'umidità.
- Telaio per moquette con inserti rigidi (E4), indicati per moquette e tappeti.

La spazzola multiuso può essere collegata direttamente all'impugnatura oppure alla guaina tramite i tubi prolunga (D).

MONTAGGIO INSERTI:

Per applicare i diversi telai sulla spazzola multiuso, spostare verso l'esterno le due slitte (E1) presenti sul dorso della spazzola ed applicare il telaio più indicato per il tipo di superficie da pulire. Per bloccare il telaio spostare le due slitte (E1) verso l'interno (fig.C).

ACCESSORIO 120° ASPIRAZIONE-VAPORE (K)

È consigliato l'utilizzo di questo accessorio per i punti più nascosti e difficilmente raggiungibili con altri accessori. L'accessorio 120° è utilizzabile per:

- trattare le macchie su moquette o tappeti prima di passare la spazzola;
- pulire acciaio inossidabile, vetri, specchi, rivestimenti stratificati e smalti;
- pulire angoli, quali scale, infissi di finestre, stipiti di porte, profilati in alluminio;
- pulire basi di rubinetti;
- pulire persiane, radiatori, interni di vetture;
- vaporizzare su piante d'appartamento a distanza.

L'accessorio 120° può essere collegato diretta-

LECOASPIRA INTELLIGENT

mente all'impugnatura (**A2**) oppure può essere collegato alla guaina tramite i tubi prolunga (**D**). È possibile combinare con l'accessorio 120° i seguenti accessori:

- **spazzolini colorati 120° (L)**, indicati per rimuovere lo sporco incrostato da superfici molto strette, come fornelli, tapparelle, fughe delle piastrelle, sanitari, ecc..
I colori diversi consentono di utilizzare sempre il medesimo spazzolino sulla stessa superficie.
- **Lancia vapore (K1)**, indicata per raggiungere anche i punti più nascosti, ideale per la pulizia di radiatori, stipiti di porte e finestre, sanitari e persiane.
Per connettere la lancia con l'accessorio 120° basta avvitare su di esso come gli spazzolini colorati, i quali possono a loro volta essere avvitati sulla lancia.
- **Bocchetta piccola (M)**, Indicata per aspirare lo sporco rimosso da superfici strette come le fughe delle piastrelle, stipiti delle porte, feritoie di tapparelle ecc..
- **Lancia (R)**, Indicata per aspirare a fondo nei punti più difficili come battiscopa, pieghe dei divani, poltrone, mobili imbottiti, sedili auto. Applicando alla punta della lancia (**R**) il pennello per termosifoni (**S**) potrete entrare facilmente all'interno delle fessure dei termosifoni e rimuovere la polvere accumulata.

BOCCHETTA PICCOLA ASPIRAZIONE - VAPORE (N)

È consigliato l'utilizzo di questo accessorio su ampie vetrate, grandi specchi, superfici lisce in generale, o per il lavaggio di superfici tessili quali divani, materassi, ecc., utilizzando i seguenti telai di cui è dotato:

- il telaio lavavetri (**O**) da 130 mm, per superfici lisce di dimensioni contenute;
- il telaio lavavetri da 200 mm (**O1**) per vetri e superfici di dimensioni più ampie;
- il telaio setolato (**P**) è consigliato per tappeti, scale, interni auto, superfici tessili in generale (dopo una prova su parti nascoste) e utile per rimuovere peli di animale dalle stesse superfici; alla bocchetta può essere applicata anche la cuffia in spugna (**E6**).

Inserire la bocchetta nell'apposita sede sui telai e fissarla come mostrato in fig.D.
Per il corretto impiego del lavavetri aspira-va-

pore procedere nel seguente modo:

- erogare uniformemente vapore sulla superficie da pulire in modo da sciogliere lo sporco.
- Premere il tergivetro in gomma contro la superficie da pulire, muovendo verticalmente dall'alto verso il basso con inserita la funzione aspirazione.

Attenzione: in stagioni con temperature particolarmente basse, pre-riscadare i vetri emettendo vapore a circa 50 cm di distanza dalla superficie da trattare.

ACCESSORI SOLO ASPIRAZIONE

Per connettere gli accessori dedicati alla sola funzione di aspirazione (**F-M-Q-R-T-X-Y-Z**) basterà accoppiarli senza che vengano agganciati con la ghiera.

Questi accessori possono essere utilizzati con il programma "**P0**" oppure con il programma "**MA**" usando la sola funzione di aspirazione.

ATTENZIONE: in questo caso è importante disabilitare la funzione vapore inserendo la sicura (A3) in modo da evitare fuoriuscite accidentali di vapore.

BOCCHETTA (Q)

Indicata per la pulizia di superfici tessili come giunzioni dei divani, poltrone, materassi, sedili per l'auto ecc..

PENNELLO PER ASPIRAZIONE (T)

Indicato per spolverare superfici delicate grazie alle morbide setole di cui è dotato, come cornici, libri ecc..

USO DEL TUBO TELESCOPICO (X)

La lunghezza del tubo telescopico può essere regolata da un minimo di 60cm circa ad un massimo di 1 metro. Per aumentare o diminuire la sua lunghezza, premere il pulsante (**X1**) e estendere o ridurre a piacere.

USO DELLA SPAZZOLA UNIVERSALE (Y)

Collegare la spazzola al tubo telescopico. Spostando il selettore posto sulla spazzola (**Y1**), facendo pressione con un piede, si può cambiare la superficie aspirante senza doversi chinare. La posizione con le setole estratte è indicata per tutti i pavimenti. La posizione senza setole è indicata per i tappeti e le moquette.

SPAZZOLA PARQUET (Z)

La spazzola parquet è progettata per la pulizia delle superfici delicate ed è dotata di setole e ruote in materiale appositamente studiato per non danneggiare le superfici.

ACCESSORI OPZIONALI

SPAZZOLA JOKER (F)

La spazzola Joker può essere utilizzata per aspirare tutti i tipi di sporco solido o liquido ed è adatta a tutti i tipi di superficie.

ACCESSORIO PARQUET (G)

Questo accessorio è da utilizzare esclusivamente con la spazzola Joker.

Posizionare la spazzola joker sull'accessorio parquet come illustrato in figura 12. Applicare la spazzola all'accessorio seguendo l'indicazione della freccia in modo da farla combaciare ed agganciarla.

Per sganciare l'accessorio parquet dalla spazzola Joker, tirare verso l'esterno le due leve presenti sui lati del telaio e sollevare la spazzola. (Fig. 13).

MANUTENZIONE GENERALE

Prima di qualsiasi tipo di manutenzione accertarsi che il cavo alimentazione non sia collegato alla rete elettrica.

Dopo l'utilizzo delle spazzole si consiglia di lasciare raffreddare le setole nella loro posizione naturale, in modo da evitare qualsiasi deformazione.

Verificare periodicamente lo stato delle guarnizioni che si trovano nella spina monoblocco (B2). Se necessario sostituirle con l'apposito ricambio. Effettuare lo stesso controllo anche sulle guarnizioni di connessione dei tubi prolunga (D) e dell'impugnatura (A2).

Per la pulizia esterna utilizzare semplicemente un panno umido. Evitare l'uso di solventi o detersivi che potrebbero arrecare danni alla superficie plastica.

Per la pulizia della gabbia filtro ad acqua "ECOACTIVE-FILTER" e per la pulizia o sostituzione del filtro spugna, procedere come descritto nel paragrafo "SVUOTAMENTO E PULIZIA DEL SECCHIODI RACCOLTA".

FILTRO HEPA LAVABILE

ATTENZIONE: il filtro in dotazione con Vaporetto Lecoaspira è lavabile. Per effettuare la pulizia, procedere nel seguente modo:

- Sganciare la maniglia secchio di raccolta (22) ed estrarre il contenitore (20) come descritto nel capitolo "PREPARAZIONE ALL'USO".
- Sollevare la leva sgancio filtro Hepa (18) ed estrarre il filtro dalla sua sede (Fig.14).
- Sciacquare sotto acqua fredda corrente il filtro. Dopo il lavaggio agitarlo delicatamente in modo da eliminare eventuali residui di sporco e l'acqua in eccesso.
- **NOTA:** lasciare asciugare in modo naturale il filtro, lontano da fonti di luce e calore. E' consigliabile attendere 24 ore prima di riporre il filtro all'interno dell'apparecchio.
- In caso il filtro presentasse delle lacerazioni procedere con la sostituzione.
- Si consiglia la pulizia del filtro ogni 4 mesi.
- Per il corretto posizionamento del filtro Hepa (17) accertarsi che sia alloggiato nelle sue sedi (19) e successivamente che venga bloccato dalla leva (18) (Fig.14).

ATTENZIONE:

- Non pulire il filtro con la spazzola in quanto lo può danneggiare, facendo diminuire così la sua capacità filtrante.
- Non utilizzare detersivo, non sfregare il filtro e non lavarlo in lavastoviglie.

SERVIZIO CLIENTI



Chiamando questo numero al costo di Euro 0,11 al minuto IVA inclusa, i nostri incaricati saranno a disposizione per rispondere alle Sue domande e fornirLe tutte le indicazioni utili per sfruttare al meglio le qualità dei prodotti POLTI.

LECOASPIRA INTELLIGENT

RISOLUZIONE INCONVENIENTI

INCONVENIENTE	CAUSA	RIMEDIO
L'aspiratore non si avvia	Mancanza di tensione	Controllare cavo, spina e presa
Si sente funzionare in continuazione la pompa di autorimpimento caldaia	Aria nel circuito caldaia	Spegnere l'apparecchio, lasciarlo raffreddare e ripetere le operazioni del capitolo "FUNZIONAMENTO"
La potenza di aspirazione si riduce	Bocchetta, tubo flessibile di aspirazione o tubo rigido di aspirazione sono otturati. Filtro Hepa ostruito o sporco	Pulire il filtro ed asportare eventuali ostruzioni da condotti ed accessori. Procedere come descritto nel paragrafo "FILTRO HEPA LAVABILE".
Fuoriuscita di acqua durante l'aspirazione liquidi	Galleggiante intasato.	Pulire il gruppo filtro ad acqua "ECOACTIVE FILTER"
L'aspiratore si spegne durante l'aspirazione ed gli indicatori velocità aspirazione (8C) e l'indicatore aspirazione (8E) lampeggiano.	Il livello liquidi nel contenitore acqua è troppo alto. La potenza selezionata è troppo alta per il tipo di superficie.	Per riprendere le operazioni di pulizia operare come illustrato nel capitolo "Svuotamento e pulizia del contenitore acqua" Premere l'interruttore (1), scollegare il cavo alimentazione dalla rete elettrica e mantenere scollegato l'apparecchio almeno o 30 secondi per permettere il ripristino del dispositivo di sicurezza.
L'apparecchio si blocca e sul display appare la scritta "E1"	La scheda elettronica ha rilevato un'anomalia riguardante la mancanza acqua in caldaia.	Spegnere per qualche minuto l'apparecchio e successivamente riavviarlo. In caso dovesse ripresentarsi il problema, rivolgersi ad un centro assistenza autorizzato.
L'apparecchio si blocca e sul display appare la scritta "E2"	La scheda elettronica ha rilevato un'anomalia riguardante una temperatura non corretta di esercizio.	Spegnere per qualche minuto l'apparecchio e successivamente riavviarlo. In caso dovesse ripresentarsi il problema, rivolgersi ad un centro assistenza autorizzato

NOTE
